



Istruzioni per l'uso
Instructions for use
Instrucciones para el uso
Instruções para o uso
Návod k použití

Használati utasítás
Návod na použitie
Navodila za uporabo
Οδηγίες χρήσης

SCOPA ELETTRICA

IT	SCOPA ELETTRICA CON MINIASPIRAPOLVERE MANUALE	1
EN	STICK VACUUM CLEANER WITH MANUAL MINI-VACUUM	9
ES	ESCOBA ELÉCTRICA CON MINIASPIRADORA MANUAL	17
PT	ESCOVA ELÉTRICA COM MINI ASPIRADOR DE PÓ MANUAL	25
CZ	ELEKTRICKÉ KOŠTĚ S MALÝM RUČNÍM VYSAVAČEM	33
HU	ELEKTROMOS SEPRŰ KÉZI MINI PORSZÍVÓVAL	41
SK	ELEKTRICKÁ METLA S RUČNÝM MINIVYSÁVAČOM	49
SL	ELEKTRIČNA METLA Z MINI ROČNIM SESALNIKOM	57
EL	ΗΛΕΚΤΡΙΚΗ ΣΚΟΥΠΑ ΜΕ ΣΚΟΥΠΑΚΙ ΧΕΙΡΟΣ	65

IMETEC

www.imetec.com

Tenacta Group S.p.A. Via Piemonte 5/11 24052 Azzano S. Paolo (BG) ITALY

M1002826
290617

TYPE I9702

IMETEC

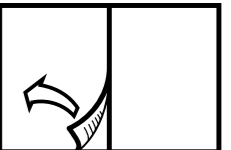

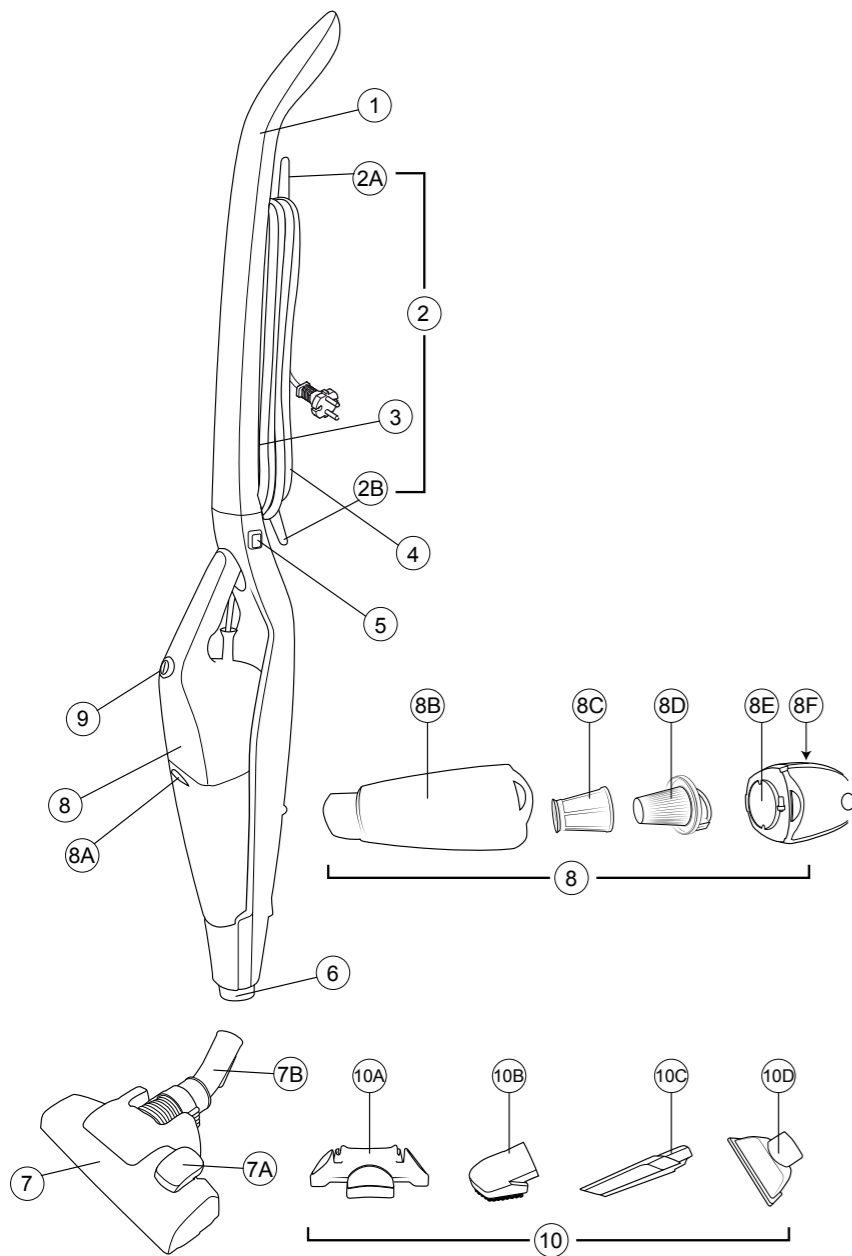

I

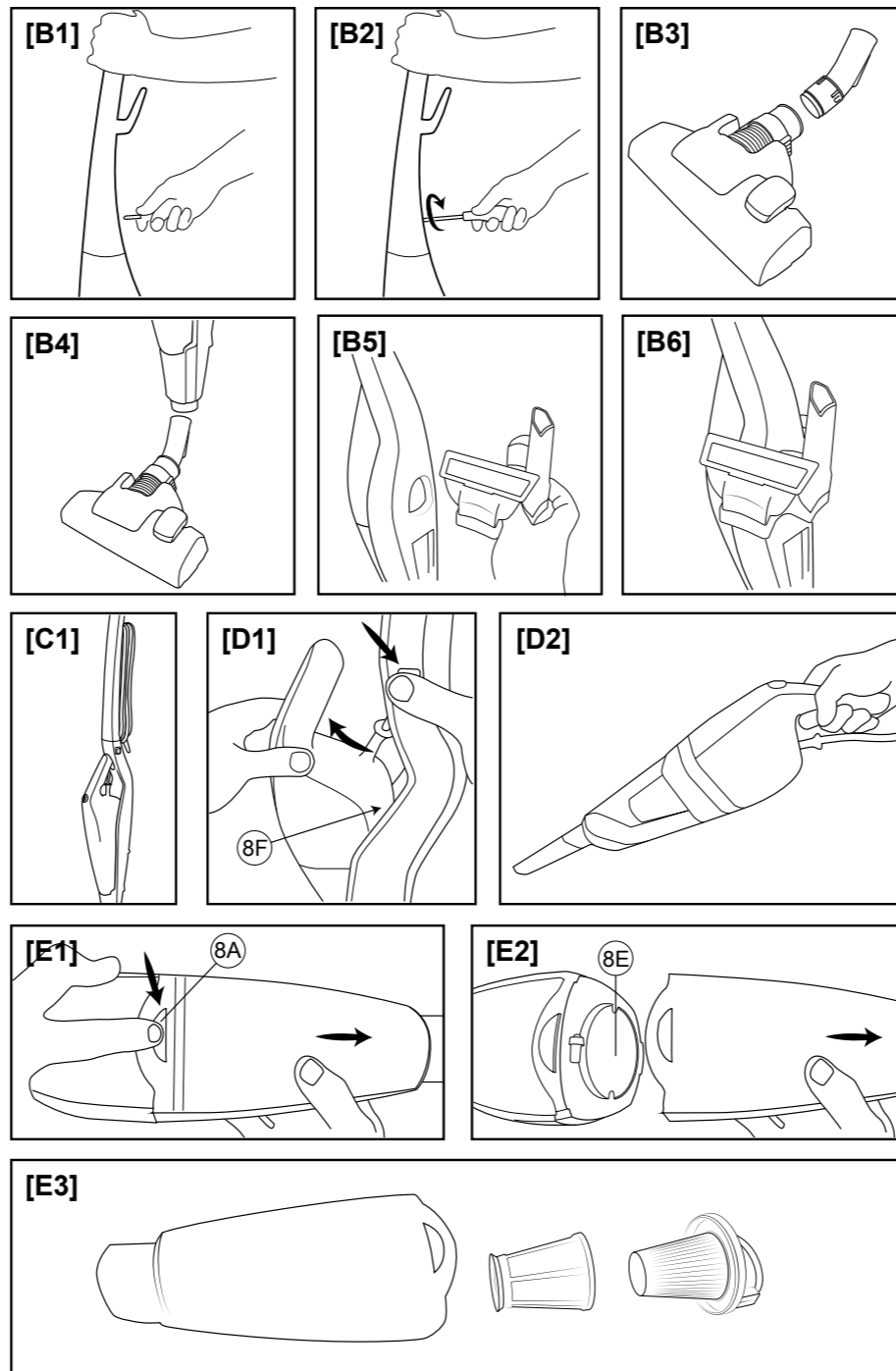

II

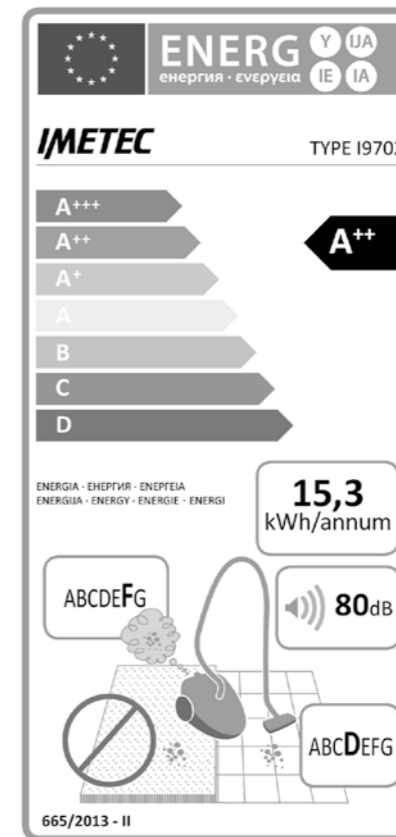

Consumo indicativo annuo di energia (kWh per anno) basato su 50 attività di pulizia. Il consumo effettivo annuo di energia dipende dalle modalità di utilizzo dell'apparecchio

Non adatto all'uso sui tappeti

Test di consumo energetico effettuati in conformità al regolamento UE 665/2013.

Per la determinazione della classe di efficacia pulente per i pavimenti duri è stato utilizzato l'accessorio 6.

Indicative annual energy consumption (kWh per year), based on 50 cleaning tasks. Actual annual energy consumption will depend on how the appliance is used.

Not suitable for use on carpets.

Tests of energy consumption carried out in conformity with EU regulation 665/2013.

Accessory 6 was used to determine the cleaning efficiency class for hard floors.

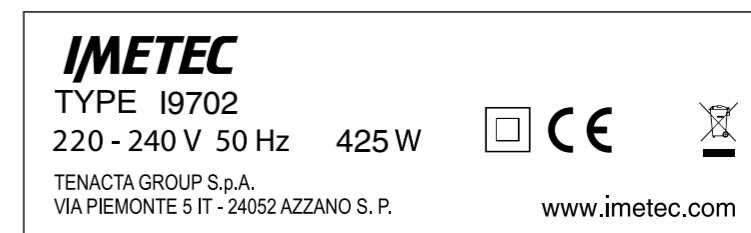

III

Gentile cliente, La ringraziamo per aver scelto il nostro prodotto. Siamo sicuri che Lei apprezzerà la sua qualità e affidabilità in quanto progettato e prodotto mettendo in primo piano la soddisfazione del cliente. Le presenti istruzioni per l'uso sono conformi alla norma europea EN 82079.



ATTENZIONE! Istruzioni e avvertenze per un uso sicuro dell' apparecchio.

Prima di utilizzare questo apparecchio, leggere attentamente le istruzioni per l'uso e in particolare note, avvertenze e istruzioni sulla sicurezza, attenendosi a esse. Conservare il presente manuale insieme alla relativa guida illustrativa, a scopo di consultazione futura. In caso di cessione dell'apparecchio a terzi, consegnare anche l'intera documentazione.

ⓘ NOTA: se nella lettura di questo manuale alcune parti risultassero di difficile comprensione o se sorgessero dubbi, prima di utilizzare il prodotto contattare l'azienda all'indirizzo indicato in ultima pagina.

ⓘ NOTA: gli ipovedenti possono consultare la versione digitale di queste istruzioni per l'uso sul sito www.tenactagroup.com

INDICE

Introduzione	pag. 1	Conservazione e cura del prodotto. ...	pag. 6
Avvertenze sulla sicurezza	pag. 1	Problemi e soluzioni	pag. 6
Legenda simboli	pag. 3	Smaltimento.....	pag. 7
Descrizione dell'apparecchio e degli accessori	pag. 3	Assistenza e garanzia.....	pag. 7
Montaggio.....	pag. 4	Guida illustrativa	I-II
Accessori.....	pag. 4	Dati tecnici.....	III
Utilizzo.....	pag. 4		
Pulizia e manutenzione.....	pag. 5		

AVVERTENZE SULLA SICUREZZA

- **Dopo aver rimosso l'apparecchio dalla confezione, assicurarsi che sia integro e completo come mostrato nella guida illustrativa e privo di danni da trasporto. In caso di dubbio, non utilizzare l'apparecchio e rivolgersi al servizio di assistenza autorizzato.**



ATTENZIONE! Rimuovere dall'apparecchio eventuali materiali di comunicazione quali etichette, cartellini ecc., prima dell'utilizzo.



ATTENZIONE! Rischio di soffocamento.

I bambini non devono giocare con la confezione. Tenere il sacchetto di plastica lontano dalla portata dei bambini.

- Questo apparecchio deve essere utilizzato unicamente allo scopo per cui è stato progettato, ovvero come aspirapolvere per uso domestico. Qualsiasi altro utilizzo è considerato non conforme all'uso previsto e pertanto pericoloso.









ATTENZIONE! L'uso improprio dell'apparecchio può causare lesioni.

- Prima di collegare l'apparecchio alla rete elettrica, controllare che la tensione e la frequenza riportati sui dati tecnici dell'apparecchio corrispondano a quelli della rete di alimentazione disponibile. I dati tecnici si trovano sull'apparecchio e sull'alimentatore se presente (vedi guida illustrativa).
- L'apparecchio può essere utilizzato da bambini di età non inferiore a 8 anni e da persone con ridotte capacità fisiche, sensoriali o mentali, o prive di esperienza o della necessaria conoscenza, purché sotto sorveglianza oppure dopo che le stesse abbiano ricevuto istruzioni relative all'uso sicuro dell'apparecchio e alla comprensione dei pericoli ad esso inerenti. I bambini non devono giocare con l'apparecchio. La pulizia e la manutenzione destinata ad essere effettuata dall'utilizzatore non deve essere effettuata da bambini senza sorveglianza.
- ⊘ NON utilizzare l'apparecchio con mani bagnate o piedi umidi o nudi.
- ⊘ NON tirare il cavo di alimentazione o l'apparecchio stesso per staccare la spina dalla presa di corrente.
- ⊘ NON tirare o sollevare l'apparecchio per il cavo di alimentazione.
- ⊘ NON esporre l'apparecchio all'umidità o all'influsso di agenti atmosferici (pioggia, sole, ecc.) o temperature estreme.
- Sorvegliare l'apparecchio durante il funzionamento.
- Disinserire sempre la spina dall'alimentazione elettrica prima della pulizia o manutenzione e in caso di non utilizzo dell'apparecchio.
- In caso di guasto o di cattivo funzionamento dell'apparecchio, spegnerlo e non manometterlo. Per l'eventuale riparazione

- rivolgersi solamente ad un centro di assistenza tecnica autorizzato.
- Se il cavo di alimentazione è danneggiato, esso deve essere sostituito da un centro di assistenza tecnica autorizzato, in modo da prevenire ogni rischio.
 - ☹ Questo apparecchio non deve venire a contatto con acqua, altri liquidi, spray o vapori. Per le attività di pulizia e manutenzione fare riferimento esclusivamente all'apposito paragrafo di questo manuale.
 - Per le caratteristiche dell'apparecchio, fare riferimento alla confezione esterna.
 - Utilizzare unicamente con gli accessori forniti che costituiscono parte integrante dell'apparecchio.
 - ☹ NON aspirare senza aver inserito il sacchetto raccogli-polvere, il contenitore della polvere o il filtro.
 - ☹ NON usare l'apparecchio senza il filtro protettivo del motore per evitare danni al motore stesso e all'aspirapolvere.

LEGENDA SIMBOLI

	<i>Attenzione</i>		<i>Divieto</i>
	<i>Nota</i>		<i>Interruttore ON/OFF</i>
	<i>Classe di protezione II</i>		<i>Setole retratte per altre superfici</i>
	<i>Setole abbassate per pavimenti duri</i>		

DESCRIZIONE DELL'APPARECCHIO E DEGLI ACCESSORI

Fare riferimento alla Figura nella GUIDA ILLUSTRATIVA per controllare il contenuto della confezione. Tutte le figure si trovano nelle pagine interne. Per le caratteristiche dell'apparecchio fare riferimento alla confezione esterna.



- | | |
|--|-------------------------------|
| 1. Impugnatura | 8A Tasto sgancio vano polvere |
| 2. Sistema di avvolgimento del cavo | 8B Vano raccogli-polvere |
| 2A Gancio per cavo superiore girevole | 8C Rete di protezione filtro |
| 2B Gancio per cavo inferiore fisso | 8D Filtro ciclonico |
| 3. Vite di fissaggio | 8E Filtro motore |
| 4. Cavo di rete con spina | 8F Dati tecnici |
| 5. Pulsanti di sgancio miniaspirapolvere manuale | 9. Interruttore ON/OFF |
| 6. Attacco di aspirazione | 10. Assieme accessori |
| 7. Spazzola combinata | 10A Supporto porta accessori |
| 7A Tasto commutatore | 10B Bocchetta per spolverare |
| 7B Connettore | 10C Bocchetta a lancia |
| 8. MINIASPIRAPOLVERE manuale | 10D Bocchetta per imbottiti |

MONTAGGIO

- Allentare la vite di fissaggio (3) dell'impugnatura (1) ed estrarla.
- Collegare l'impugnatura (1) al corpo dell'apparecchio, facendo attenzione a montarla correttamente.
- Inserire la vite di fissaggio (3) e serrarla in senso orario [Fig. B1] con l'ausilio di un cacciavite.
- Inserire il connettore (7B) nella spazzola combinata (7) lo scatto in sede indicherà il corretto montaggio [Fig. B3].
- Applicare la spazzola combinata (7) all'attacco di aspirazione (6) [Fig. B4].
- Inserire i vari accessori (10B+10C+10D) sul supporto porta accessori 10A [Fig. B5].
- Fissare il supporto porta accessori (10A) forzandolo leggermente sulla parte posteriore del corpo scopa nelle apposite sedi [Fig. B6].

ACCESSORI

Il Suo apparecchio è dotato dei seguenti accessori:

- **Spazzola combinata (7):** La spazzola combinata (7) è adatta per tutte le seguenti superfici: dure nella posizione . Nella posizione  è adatta a tutte le altre superfici.
- **ASSIEME ACCESSORI (10):**
 - Supporto Porta accessori (10A): permette di stivare gli accessori e applicarli al corpo scopa.
 - Bocchetta per spolverare (10B).
 - Bocchetta per fessure (10C): per pulire negli angoli e nelle fessure, ad es. termosifoni, zoccolature, avvolgibili.
 - Bocchetta per imbottiti (10D): per pulire divani, poltrone, sedie imbottite e tende.

UTILIZZO

IMPIEGO COME SCOPA ELETTRICA

Srotolare completamente il cavo di rete (4). A tal fine, ruotare verso il basso il gancio per cavo superiore (2A) [FIG. C1].



ATTENZIONE! NON utilizzare questo apparecchio se vi sono segni di danni visibili.



ATTENZIONE! NON utilizzare questo apparecchio per aspirare:

- **ceneri accese, mozziconi di sigarette o simili;**
- **liquidi, come ad es. detersivi per tappeti;**
- **oggetti appuntiti o duri come ad es. chiodi, grosse schegge di vetro;**
- **polvere fine, come ad es. cemento;**
- **polveri da toner (per stampanti laser, copiatrici, ecc.).**

ⓘ NOTA: L'uso dell'aspirapolvere con il cavo avvolto del tutto o in parte, comporta il rischio di surriscaldamento!

ⓘ NOTA:

- 1. Tenere presente che un apparecchio nuovo può sviluppare odori nell'uso iniziale. Tali odori sono innocui e scompaiono dopo breve tempo. Provvedere a una buona aerazione dell'ambiente.**
- 2. Con l'uso le parti trasparenti possono opacizzarsi.**

- Inserire la spina nella presa di corrente, impugnando il prodotto per prevenire eventuali cadute dovute al caso in cui l'apparecchio non sia stato riposto in posizione spenta OFF.
- Per accendere o spegnere l'aspirapolvere, premere una volta l'interruttore ON/OFF (9).
- Dopo aver utilizzato l'apparecchio, spegnerlo per mezzo dell'interruttore ON/OFF (9) e staccare la spina dalla presa di corrente.
- Avvolgere il cavo di rete (4) ai due ganci (2A e 2B) [Fig. D1]. Con il morsetto sulla spina è possibile fissarla al cavo.

IMPIEGO COME MINIASPORAPOLVERE MANUALE

- Srotolare completamente il cavo di rete (4). A tal fine, ruotare verso il basso il gancio per cavo superiore (2A) [Fig. C1].
- Staccare il miniaspirapolvere (8) dal corpo scopa premendo i pulsanti di sgancio (5) [Fig. D1].
- Inserire l'accessorio adatto (10) alla superficie da pulire e collegarlo al miniaspirapolvere [Fig. D2].
- Premere l'interruttore ON/OFF (9) una volta per accendere l'aspirapolvere e iniziare a pulire.
- Al termine del lavoro premere l'interruttore ON/OFF (9) per spegnerlo ed estrarre la spina dalla presa di corrente.
- Reinserire il miniaspirapolvere (8) sul copro scopa e premere l'impugnatura del miniaspirapolvere finché lo scatto indicherà che è stato posizionato correttamente [Fig. D1].
- Avvolgere il cavo di rete (4) ai due ganci (2A e 2B) [FIG. C1]. Con il morsetto sulla spina è possibile fissarla al cavo.

PULIZIA E MANUTENZIONE

ATTENZIONE! Disinserire sempre la spina dall'alimentazione elettrica prima della pulizia o manutenzione.



ATTENZIONE! Verificare periodicamente che i filtri e la bocca di aspirazione non siano ostruiti.



ATTENZIONE! NON utilizzare solventi o altri detersivi aggressivi o abrasivi per non danneggiare le superfici.



ATTENZIONE! Prima di riutilizzare l'apparecchio, assicurarsi che tutte le parti pulite siano completamente asciutte.

PULIZIA DELL'APPARECCHIO

- All'occorrenza, pulire l'apparecchio con un panno inumidito.

PULIZIA DELLA SPAZZOLA COMBINATA (7)

- A motore acceso, strofinare la parte inferiore della spazzola con la mano, per rimuovere i resti di polvere e lanugine, che verranno aspirati direttamente.

PULIZIA DEL SISTEMA DI RACCOLTA POLVERE (8):



ATTENZIONE! Svuotare il contenitore della polvere e pulire i filtri dopo ogni utilizzo per non danneggiare il prodotto.

Pulire il sistema di raccolta polvere in base alle seguenti istruzioni e prestando attenzione alle figure della guida illustrativa.

- Staccare il miniaspirapolvere (8) dal corpo scopa premendo i pulsanti di sgancio (5) [Fig. D1].
- Premere il pulsante di sgancio (8A) [Fig. E1] e smontare il contenitore della polvere (8B+8C+8D) [Fig. E2].
- Estrarre il sistema filtrante 8C e 8D [Fig. E3] e svuotare il contenuto del contenitore della polvere (8B).
- Separare la rete protezione filtro (8C) dal filtro ciclonico (8D) e pulirli scuotendo e spazzolando via la polvere con cautela. A tale scopo utilizzare una spazzola morbida al fine di evitare danneggiamenti.
- Togliere il filtro motore (8E) e pulirlo.
- Se necessario sciacquare le parti del sistema di raccolta polvere sotto l'acqua corrente. Prima di rimontarli assicurarsi che siano completamente asciutti.



ATTENZIONE! Far asciugare completamente i filtri dopo il lavaggio per un tempo non inferiore a 24 ore prima di rimontarli.

❗ NOTA:

- **Sostituire il filtro se danneggiato o impossibile da pulire accuratamente.**
- **Sostituire il filtro almeno una volta all'anno.**
- **L'inosservanza delle operazioni di pulizia o di sostituzione del filtro fanno decadere il diritto alla garanzia del produttore.**

Rimontare il sistema filtrante (8C+8D) nel vano polvere (8B) e rimontarlo sul miniaspirapolvere (8) avendo cura di inserirlo nelle apposite sedi inferiori e far scattare il pulsante di sgancio (8A).

CONSERVAZIONE E CURA DEL PRODOTTO

In caso di mancato utilizzo dell'apparecchio, staccare la spina dalla presa di corrente e conservare l'apparecchio in un luogo asciutto e protetto dalla polvere.

PROBLEMI E SOLUZIONI

PROBLEMA	SOLUZIONE
L'apparecchio non si accende.	<ul style="list-style-type: none"> • Controllare che la spina sia collegata all'alimentazione di rete. Accertarsi di aver premuto l'interruttore ON/OFF (9).

L'apparecchio si spegne durante l'utilizzo e non si riaccende.	<ul style="list-style-type: none"> • L'aspirapolvere è dotato di un termostato salvamotore che interviene spegnendo l'apparecchio in caso di surriscaldamento! (causato da ostruzione dei condotti di aspirazione o dal sistema raccogli polvere intasato). In caso d'intervento, spegnere l'apparecchio premendo l'interruttore ON/OFF (9) e lasciarlo raffreddare completamente per alcune ore. Prima di riavviare l'apparecchio eliminare la polvere o l'oggetto che ostruisce i condotti di aspirazione.
L'aspirapolvere non aspira bene.	<ul style="list-style-type: none"> • Il sistema di raccolta polvere è pieno: svuotare il vano raccogli polvere (8B). • Il filtro è intasato: pulire o sostituire il filtro (8D). • Il filtro non è fissato in modo corretto: accertarsi che il filtro (8D) sia montato in modo corretto.

SMALTIMENTO



L'imballaggio del prodotto è composto da materiali riciclabili. Smaltirlo in conformità alla normativa di tutela ambientale.



Ai sensi della direttiva 2012/19/UE sui rifiuti di apparecchiature elettriche ed elettroniche (RAEE) il simbolo del cassetto barrato riportato sull'apparecchiatura o sulla sua confezione indica che il prodotto alla fine della propria vita utile deve essere raccolto separatamente dagli altri rifiuti.

L'utente dovrà, pertanto, conferire l'apparecchiatura giunta a fine vita agli idonei centri di raccolta differenziata dei rifiuti elettrici ed elettronici. In alternativa alla gestione autonoma è possibile consegnare l'apparecchiatura che si desidera smaltire al rivenditore, al momento dell'acquisto di una nuova apparecchiatura di tipo equivalente. Presso i rivenditori di prodotti elettronici con superficie di vendita di almeno 400 m² è inoltre possibile consegnare gratuitamente, senza obbligo di acquisto, i prodotti elettronici da smaltire con dimensioni inferiori a 25 cm. L'adeguata raccolta differenziata per l'avvio successivo dell'apparecchiatura dismessa al riciclaggio, al trattamento e allo smaltimento compatibile con il rispetto dell'ambiente contribuisce ad evitare possibili effetti negativi sull'ambiente e sulla salute e favorisce il reimpiego e/o riciclo dei materiali di cui è composta l'apparecchiatura.

ASSISTENZA E GARANZIA

L'apparecchio è garantito per un periodo di due anni dalla data di consegna. Fa fede la data riportata sullo scontrino/fattura (purché chiaramente leggibile), a meno che l'acquirente non provi che la consegna è successiva. In caso di difetto del prodotto preesistente alla data di consegna, viene garantita la riparazione o la sostituzione senza spese dell'apparecchio, salvo che uno dei due rimedi risulti sproporzionato rispetto all'altro. L'acquirente ha l'onere di denunciare a un Centro Assistenza autorizzato il difetto di conformità entro due mesi dalla scoperta del difetto stesso.

Non sono coperte dalla garanzia tutte le parti che dovessero risultare difettose a causa di:

- a) danni da trasporto o da cadute accidentali,
- b) errata installazione o inadeguatezza impianto elettrico,
- c) riparazioni o modifiche operate da personale non autorizzato,
- d) mancata o non corretta manutenzione e pulizia,

- e) prodotto e/o parti di prodotto soggette a usura e/o consumabili,
- f) mancata osservanza delle istruzioni per il funzionamento dell'apparecchio, negligenza o trascuratezza nell'uso,
- g) aspirazione di materiali che possono danneggiare l'apparecchio (es. ceneri, liquidi, polvere fine, toner,...),
- h) mancata pulizia del vano e filtro (per modelli a tecnologia ciclonica),
- i) mancata sostituzione del sacchetto pieno e filtri (per modelli a tecnologia a sacco),
- j) ostruzione della bocca di aspirazione,
- k) ricarica della batteria non conforme alle istruzioni di preparazione/uso (per prodotti a batteria),
- l) utilizzo dell'apparecchio senza filtri/sacchetto,
- m) utilizzo dell'apparecchio con cavo non, completamente estratto (per apparecchi con avvolgicavo),
- n) cavo di alimentazione attorcigliato, piegato o danneggiato per incuria.

L'elenco di cui sopra è a titolo meramente esemplificativo e non esaustivo, in quanto la presente garanzia è comunque esclusa per tutte quelle circostanze che non possono farsi risalire a difetti di fabbricazione dell'apparecchio. La garanzia è inoltre esclusa in tutti i casi di uso improprio dell'apparecchio ed in caso di uso professionale. Si declina ogni responsabilità per eventuali danni che possano direttamente o indirettamente derivare a persone, cose ed animali domestici in conseguenza della mancata osservanza di tutte le prescrizioni indicate nell'apposito "Libretto Istruzioni ed avvertenze" in tema di installazione, uso e manutenzione dell'apparecchio. Sono fatte salve le azioni contrattuali di garanzia nei confronti del venditore.

Modalità di assistenza

La riparazione dell'apparecchio deve essere effettuata presso un Centro Assistenza autorizzato. L'apparecchio difettoso, se in garanzia, dovrà pervenire al Centro Assistenza unitamente ad un documento fiscale che ne attesti la data di vendita o di consegna.

INTRODUCTION

Dear customer, thank you for choosing our product. We feel certain you will appreciate its quality and reliability as it was designed and manufactured with customer satisfaction in mind. These instructions for use are compliant with the European Standard EN 82079.



WARNING! Instructions and warnings for safe use.

Before using this appliance, carefully read the instructions for use and in particular the safety notes and warnings, which must be complied with. Keep this manual together with its illustrative guide for future consultation. Should you transfer the appliance to another user, make sure you hand over this documentation as well.

NOTE: Should any part of this manual be difficult to understand or any doubt arise, contact the company at the address indicated on the last page before using the product.

NOTE: Persons with impaired vision may consult these instructions for use in digital format at the website www.tenactagroup.com

INDEX

Introduction	pag. 9	Storing and caring for the product	pag. 14
Safety notes	pag. 9	Troubleshooting	pag. 14
Symbols	pag. 11	Disposal	pag. 15
Description of the appliance and its accessories	pag. 11	Assistance and warranty	pag. 15
Assembly	pag. 12	Illustrative guide	I-II
Accessories.....	pag. 12	Technical data	III
Use.....	pag. 12		
Cleaning and maintenance.....	pag. 13		

SAFETY NOTES

- **After unpacking, make sure the appliance is intact, complete with all its parts as shown in the illustrative guide and with no sign of damage due to transportation. If in any doubt, do not use the appliance and contact an authorised service centre.**



CAUTION! Remove any communication material such as labels, tags etc. from the appliance before use.



WARNING! Risk of suffocation.

Children shall not play with the packaging. Keep the plastic bag out of the reach of children.

- This appliance must be used only for the purpose for which it was designed, namely as a vacuum cleaner for home use. Any other use is considered not compliant with the intended use and therefore dangerous.









WARNING! Any misuse of the appliance may lead to injuries.

- Before connecting the appliance to the mains supply, make sure that the voltage and frequency indicated on the technical data of the appliance correspond to those of the mains supply. The rating is on the appliance or on the power supply unit, if any (see illustrative guide).
- This appliance can be used by children aged from 8 years and above and persons with reduced physical, sensory or mental capabilities or lack of experience and knowledge if they have been given supervision or instruction concerning use of the appliance in a safe way and understand the hazards involved. Children shall not play with the appliance. Cleaning and user maintenance shall not be made by children without supervision.
- ⊘ DO NOT use the appliance with wet hands, damp feet or barefoot.
- ⊘ DO NOT pull the supply cord or the appliance itself to remove the plug from the socket.
- ⊘ DO NOT pull or lift the appliance by the supply cord.
- ⊘ DO NOT expose the appliance to humidity, to the weather (rain, sun, etc.) or to extreme temperatures.
- DO NOT leave the appliance unattended while in operation.
- Always disconnect the appliance from the mains supply before cleaning or performing maintenance and when the appliance is not in use.
- If the appliance is faulty or malfunctions, switch it off and do not

tamper with it. Contact an authorised technical service centre for any repairs.

- If the supply cord is damaged it must be replaced by an authorised technical service centre, so as to prevent all risks.
- ☉ This appliance shall not come into contact with water, other liquids, spray, steam. For any cleaning and maintenance operation refer to the instructions in the relevant chapter.
- See the external packaging for the characteristics of the appliance.
- Use the appliance only with the supplied accessories that are an essential part of the appliance.
- ☉ DO NOT use the vacuum cleaner without inserting the dust bag, dust container or filter.
- ☉ DO NOT use the appliance without the motor protection filter to prevent damaging the motor and the vacuum cleaner.

SYMBOLS

	<i>Warning Caution</i>		<i>Prohibited</i>
	<i>Note</i>		<i>ON/OFF switch</i>
	<i>Protection class II</i>		<i>Bristles retracted for other surfaces</i>
	<i>Bristles lowered for hard floors</i>		

DESCRIPTION OF THE APPLIANCE AND ITS ACCESSORIES

Refer to Figure in the illustrative guide to verify your appliance equipment. All the figures are on the cover pages of these instructions for use. All the figures are on the cover pages of these instructions for use.



- | | |
|---------------------------------------|---------------------------------|
| 1. Handle | 8A Dust compartment release key |
| 2. Cable winding system | 8B Dust collection compartment |
| 2A Turning upper cable hook | 8C Protective filter mesh |
| 2B Fixed lower cable hook | 8D Cyclone filter |
| 3. Fastening screw | 8E Motor filter |
| 4. Power cable with plug | 8F Technical data |
| 5. Manual mini-vacuum release buttons | 9. ON/OFF switch |
| 6. Suction inlet | 10. Set of accessories |
| 7. Combination brush | 10A Accessory support |
| 7A Switch button | 10B Dusting nozzle |
| 7B Connector | 10C Crevice nozzle |
| 8. Manual MINI-VACUUM | 10D Upholstery nozzle |

ASSEMBLY

- Loosen the fastening screw (3) of the handle (1) and remove it.
- Attach the handle (1) to the body of the appliance, taking care to assemble it correctly [Fig. B1].
- Insert the fastening screw (3) and tighten it clockwise [Fig. B2] using a screwdriver.
- Insert the connector (7B) in the combination brush (7). It will click into place when it is assembled correctly [Fig. B3].
- Attach the combination brush (7) to the suction connection (6) [Fig. B4].
- Put the various accessories (10B+10C+10D) on the accessory support 10A [Fig. B5].
- Secure the accessory support (10A) by pressing it gently into place on the back of the stick body [Fig. B6].

ACCESSORIES

Your appliance is equipped with the following attachments:

- **Combination brush (7):** The combination brush (7) is suitable for all of the following surfaces: hard in position . In position  it is suitable for all other surfaces.
- **SET OF ACCESSORIES (10):**
 - Accessory Support (10A): to store the accessories and attach them to the body of the stick.
 - Dusting nozzle (10B).
 - Nozzle for crevices (10C): to clean corners and slots, such as radiators, skirting boards and blinds.
 - Upholstery nozzle (10D): to clean sofas, armchairs, upholstered chairs and curtains.

USE

USING IT AS A STICK VACUUM CLEANER

Fully unwind the power cable (4). To do so, turn the upper cable hook (2A) downwards [FIG. C1].



WARNING! DO NOT use this appliance if there are visible signs of damage.



WARNING! DO NOT use this appliance to vacuum:

- **burning ashes, cigarette butts, etc.;**
- **liquids, such as carpet cleaners;**
- **sharp or hard objects, such as nails or large glass shards;**
- **fine powder, such as cement;**
- **toner powder (for laser printers, copy machines, etc.).**

NOTE: Using the vacuum cleaner with the cable fully or partly wound involves an overheating hazard!

NOTE:

1. **Bear in mind that a new appliance can develop odours the first few times it is used. These odours are harmless and disappear shortly afterwards. Ventilate the room.**
2. **Transparent parts can become opaque, due to use.**

- Insert the plug into the socket, while holding the appliance by the handle to prevent it from falling in the event that it was not stored in the OFF position.
- Press the ON/OFF button (9) once to switch the vacuum cleaner on or off.
- Switch the appliance off after use, by pressing the ON/OFF button (9) and disconnect the plug from the socket.
- Wind the cable (4) round the two hooks (2A and 2B) [Fig. D1]. With the clamp on the plug, it is possible to secure it to the cable.

USING IT AS A MANUAL MINI-VACUUM

- Fully unwind the power cable (4). To do so, turn the upper cable hook (2A) downwards [Fig. C1].
- Detach the mini-vacuum (8) from the body of the stick by pressing the release buttons (5) [Fig. D1].
- Attach the suitable accessory (10) for the surface requiring cleaning and connect it to the mini-vacuum [Fig. D2].
- Press the ON/OFF switch (9) once to turn the vacuum cleaner on, and start cleaning.
- When you have finished, press the ON/OFF switch (9) to turn it off and take the plug out of the power socket.
- Put the mini-vacuum (8) back on the body of the stick vacuum and press the handle of the mini-vacuum until the click tells you that it is correctly in place [Fig. D1].
- Wind the cable (4) round the two hooks (2A and 2B) [FIG. C1]. With the clamp on the plug, it is possible to secure it to the cable.

CLEANING AND MAINTENANCE

WARNING! Always disconnect the appliance from the mains supply before cleaning or performing maintenance.



CAUTION! Periodically verify that filters and the inlet opening are not clogged.



CAUTION! DO NOT use solvents or other aggressive or abrasive detergents in order not to damage the appliance surfaces.



WARNING! Make sure all cleaned parts are completely dry before reusing the appliance.

CLEANING THE APPLIANCE

- When necessary, clean the appliance with a damp cloth.

CLEANING THE COMBINATION BRUSH (7)

With the motor ON, rub the lower part of the brush with your hand to remove the dust and fluff, which will be drawn.

EN CLEANING THE DUST COLLECTION SYSTEM (8)



CAUTION! Empty the dust container and clean the filters after every use in order not to damage the appliance.

Clean the dust collection system following the instructions below and paying attention to the figures in the illustrative guide.

- Detach the mini-vacuum (8) from the body of the stick by pressing the release buttons (5) [Fig. D1].
- Press the release button (8A) [Fig. E1] and take down the dust container (8B+8C+8D) [Fig. E2].
- Take out filtering system 8C and 8D [Fig. E3] and empty out the contents of the dust container (8B).
- Separate the filter protection mesh (8C) from the cyclone filter (8D), and clean them by carefully shaking and brushing away the dust. To do so, use a soft brush to prevent any damage.
- Take out the motor filter (8E) and clean it.
- If necessary, rinse the parts of the dust collection system under running water. Before putting them back in place, make sure they are completely dry.



WARNING! Let the filters dry completely after washing them for at least 24 hours before reassembly.

NOTE:

- **Replace the filter in the event it is damaged or impossible to clean.**
- **Replace the filter at least once a year.**
- **Failure to clean or replace the filter will make the manufacturer's warranty null and void.**

Put the filtering system back inside (8C+8D) the dust compartment (8B) and attach it back on the mini-vacuum (8), being careful to hook it onto the bottom fitting and making the release button click (8A).

STORING AND CARING FOR THE PRODUCT

When the appliance is not used, unplug the appliance from the socket and store it in a dry and dust-free place.

TROUBLESHOOTING

PROBLEM	SOLUTION
The appliance does not go on.	<ul style="list-style-type: none">• Ensure that the plug is connected to the socket. Make sure the ON/OFF button has been pressed (9).

<p>The appliance switches off during use and does not switch back on again.</p>	<ul style="list-style-type: none"> • The vacuum cleaner is equipped with a protective motor thermostat that shuts off the appliance in the event of overheating! (caused by obstructing objects or a clogged dust collection system). If triggered, switch the appliance off by pressing the ON/OFF switch (9) and let it cool down completely for a few hours. Remove any dust or the obstructing object before restarting the appliance.
<p>The vacuum cleaner does not suction well.</p>	<ul style="list-style-type: none"> • The dust collection system is full: empty the dust collection compartment (8B). • The filter is clogged: clean or replace the filter (8D). • The filter is not fastened correctly: make sure that the filter (8D) is fitted correctly.

DISPOSAL



The packaging of the appliance is made of recyclable materials. Dispose of it in accordance with the environmental protection regulations.



Pursuant to Directive 2012/19/EU on waste electrical and electronic equipment (WEEE), the crossed bin symbol on the appliance or its packaging indicates that the appliance must be disposed of separately from other waste at the end of its useful life.

The user must therefore take the appliance to an appropriate recycling centre for electrical and electronic equipment. Alternatively, instead of handling the disposal, the user can hand over the appliance to the retailer when a new, equivalent one is purchased. The user can hand over electronic products measuring less than 25 cm to retailers of electronic products having a sales area of at least 400 m² free of charge and with no obligation to buy. Appropriate separate collection for the subsequent procedure for the decommissioned appliance for recycling, which includes treatment and environmentally friendly disposal helps prevent adverse effects on the environment and health and promotes reusing and/or recycling materials that the appliance consists of.

ASSISTANCE AND WARRANTY

The appliance is guaranteed for a period of 2 years from the date of purchase. Evidence shall be taken as the date indicated on the receipt/invoice (provided it is legible), unless the buyer can prove that the delivery occurred later. In the event of a defect in the product which existed prior to the date of delivery, appliance repair or replacement is guaranteed free of charge, unless one of the two solutions is disproportionate to the other. The buyer has the obligation to notify an authorised Service Centre of the non-conformity within two months from discovering the defect.

The warranty does not cover any part that may be defective due to:

- a) damage from transport or accidental drops,
- b) incorrect installation or inadequate electrical system,
- c) repairs or alterations made by unauthorised personnel,
- d) poor or incorrect maintenance and cleaning,

- e) product and/or product parts subject to wear and/or consumables,
- f) failure to comply with the appliance's operating instructions, negligent or careless use,
- g) vacuum materials that can damage the appliance (ex. ashes, liquids, fine dust, toner...),
- h) missed cleaning of the dust bin and the filter (for all models with cyclonic technology),
- i) non substitution of a full dust bag and filters (for bagged models),
- j) obstruction of the suction inlet,
- k) recharge of the battery not compliant to the instruction's chapter preparation/use (for products with batteries),
- l) use of the appliance without the filters/dust bag,
- m) using the appliance without pulling out the cable completely (for appliances with cable winding),
- n) winded, bent or damaged cable due to negligence.

The list above is purely indicative and not exhaustive and in any case, this warranty shall not cover all circumstances that cannot be attributed to manufacturing defects of the appliance. In addition, the warranty does not cover any case of improper use of the appliance and professional use.

All liability is disclaimed for any damage that may directly or indirectly be caused to persons, property and pets as a result of failure to comply with all the instructions provided in the "Instructions and Warnings Booklet" regarding appliance installation, use and maintenance.

This is without prejudice to any contractual warranty claims against the seller.

Methods of support

Appliance repairs must be carried out by an authorised Service Centre. If the faulty appliance is under warranty, it must be sent to the Service Centre together with a fiscal document evidencing the date of sale or delivery.

INTRODUCCIÓN

Apreciado cliente: Gracias por haber elegido nuestro producto. Estamos seguros de que usted podrá apreciar su calidad y fiabilidad, ya que ha sido diseñado y fabricado considerando la satisfacción del cliente. Estas instrucciones de uso respetan la norma europea EN 82079.

ES



¡ADVERTENCIA! Instrucciones y advertencias para un uso seguro.

Antes de utilizar este aparato, lea atentamente las instrucciones de uso y, especialmente, las observaciones y advertencias de seguridad, que se deben respetar. Guarde este manual junto con su guía ilustrativa para consultas futuras. Si el aparato se cediera a otro usuario, asegúrese de entregarlo junto con esta documentación.

ⓘ NOTA: Si tiene dificultades para comprender cualquier parte de este manual o le surgen dudas, póngase en contacto con la empresa a través de la dirección indicada en la última página, antes de utilizar el producto.

ⓘ NOTA: las personas con problemas de visión pueden consultar estas instrucciones en formato digital en el sitio web www.tenactagroup.com

ÍNDICE

Introducción	pág. 17	Conservación y cuidado del producto .	pág. 22
Advertencias de seguridad.....	pág. 17	Problemas y soluciones.....	pág. 23
Referencia de símbolos	pág. 19	Eliminación.....	pág. 23
Descripción del aparato		Asistencia y garantía	pág. 23
y de los accesorios	pág. 19	Guía ilustrativa.....	I-II
Ensamblaje.....	pág. 20	Datos técnicos	III
Accesorios	pág. 20		
Uso	pág. 20		
Mantenimiento y limpieza.....	pág. 21		

ADVERTENCIAS DE SEGURIDAD

- Tras el desembalaje, asegúrese de que el aparato esté intacto, de que no falte ninguna parte consultando la guía ilustrativa y de que no haya señales de daños debidos al transporte. En caso de dudas, no utilice el aparato y póngase en contacto con un centro de asistencia autorizado.



¡ATENCIÓN! Elimine cualquier material de información, tales como sellos, etiquetas, etc. del aparato antes de su uso.



¡ADVERTENCIA! Riesgo de asfixia. Los niños no deben jugar con el embalaje. Mantenga la bolsa de plástico fuera del alcance de los niños.

- Este aparato debe utilizarse únicamente con el fin para el cual ha sido diseñado, es decir, como aspiradora para uso doméstico. Cualquier otro uso se considera inapropiado y, por tanto, peligroso.









¡ADVERTENCIA! Un uso inapropiado del aparato puede desembocar en accidentes.

- Antes de conectar el aparato a la red eléctrica, asegúrese de que el voltaje y la frecuencia indicados en los datos técnicos del aparato correspondan con los de la red eléctrica. Los datos se encuentran en el aparato o en la fuente de suministro, de haberlos (consulte la guía ilustrativa).
- Este aparato puede ser utilizado por niños mayores de 8 años y por personas con capacidades físicas, sensoriales o mentales reducidas o sin experiencia ni conocimientos si están vigilados o han sido formados sobre el uso seguro del aparato y son conscientes de los peligros relacionados. Los niños no deben jugar con el aparato. La limpieza y el mantenimiento a cargo del usuario no deben ser realizados por niños sin la debida supervisión.
- NO utilice el aparato con las manos mojadas, los pies húmedos o descalzos.
- NO tire del cable de alimentación o del mismo aparato para desconectar el enchufe de la toma de corriente.
- NO tire o levante el aparato mediante el cable de alimentación.
- NO exponga el aparato a la humedad, a los agentes atmosféricos (lluvia, sol, etc.) ni a temperaturas extremas.
- NO deje el aparato sin vigilancia mientras está en funcionamiento.
- Desconecte siempre el aparato de la red eléctrica antes de limpiarlo o realizar el mantenimiento, y cuando no lo use.

- Si el aparato se avería o funciona mal, apáguelo y no intervenga. Póngase en contacto con un centro de asistencia técnica autorizado para solicitar cualquier reparación.
- Si el cable de alimentación está dañado, hágalo sustituir en un Centro de Asistencia Técnico autorizado, para prevenir cualquier riesgo.
- ☉ Este aparato no debe entrar en contacto con agua, líquidos en general, spray o vapores. Para las actividades de limpieza y mantenimiento, consulte exclusivamente el apartado específico de este manual.
- Para las características del aparato consulte el empaque exterior.
- Utilice el aparato únicamente con los accesorios suministrados que son parte integrante del mismo.
- ☉ NO aspire sin haber colocado la bolsa de recogida de polvo, el contenedor de polvo o el filtro.
- ☉ NO use nunca el aparato sin el filtro de protección del motor para evitar daños al motor en sí y a la aspiradora.

REFERENCIA DE SÍMBOLOS

	<i>Advertencia Atención</i>		<i>Prohibición genérica</i>
	<i>Nota</i>		<i>Interruptor ON/OFF</i>
	<i>Aparato de clase II</i>		<i>Cerdas retraídas para otras superficies</i>
	<i>Cerdas rebajadas para suelos duros</i>		

DESCRIPCIÓN DEL APARATO Y DE LOS ACCESORIOS

Consulte la Guía ilustrativa pág. I para controlar el contenido del embalaje. Todas las figuras se encuentran en las páginas internas de la cubierta.



- | | |
|--|---|
| <ol style="list-style-type: none"> 1. Mango 2. Sistema de enrollado del cable <ul style="list-style-type: none"> 2A Gancho para cable superior giratorio 2B Gancho para cable inferior fijo 3. Tornillo de fijación 4. Cable de red con enchufe 5. Botones de desenganche de la miniaspiradora manual 6. Toma de aspiración 7. Cepillo combinado <ul style="list-style-type: none"> 7A Tecla de conmutación 7B Conector 8. MINIASPIRADORA manual | <ol style="list-style-type: none"> 8A Botón de desenganche del compartimento del polvo 8B Compartimento de recogida del polvo 8C Red de protección del filtro 8D Filtro ciclónico 8E Filtro del motor 8F Datos técnicos 9. Interruptor ON/OFF 10. Conjunto de accesorios <ul style="list-style-type: none"> 10A Soporte portaaccesorios 10B Boquilla para limpiar el polvo 10C Boquilla estrecha 10D Boquilla para tapizados |
|--|---|

ENSAMBLAJE

- Afloje el tornillo de fijación (3) del mango (1) y extráigalo.
- Conecte el mango (1) al cuerpo del aparato, prestando atención a colocarlo correctamente [Fig. B1].
- Introduzca el tornillo de fijación (3) y apriételo en el sentido de las agujas del reloj [Fig. B2] ayudándose con un destornillador.
- Introduzca el conector (7B) en el cepillo combinado (7); el encaje en su asiento indica que el montaje es correcto [Fig. B3].
- Monte el cepillo combinado (7) en el empalme de aspiración (6) [Fig. B4].
- Introduzca los distintos accesorios (10B+10C+10D) en el soporte portaaccesorios 10A [Fig. B4].
- Fije el soporte portaaccesorios (10A) en los alojamientos correspondientes, ejerciendo una ligera presión en la parte trasera del cuerpo de la escoba [Fig. B5].

ACCESORIOS

Su aparato cuenta con los siguientes accesorios:

- **Cepillo combinado (7):** El cepillo combinado (7) es adecuado para las siguientes superficies: duras en la posición . En la posición  es adecuado para las restantes superficies.
- **CONJUNTO DE ACCESORIOS (10):**
 - Soporte portaaccesorios (10A): permite guardar los accesorios y montarlos en el cuerpo de la escoba.
 - Boquilla para limpiar el polvo (10B).
 - Boquilla para ranuras (10C): para limpiar en los ángulos y en las ranuras, por ej. radiadores, zócalos, persianas.
 - Boquilla para tapizados (10D): para limpiar sofás, sillones, sillas tapizadas y cortinas.

USO

USO COMO ESCOBA ELÉCTRICA

Desenrolle completamente el cable de red (4). Para ello, gire hacia abajo el gancho superior para el cable (2A) [FIG. C1].



¡ADVERTENCIA! NO utilice este aparato si presenta señales de daños visibles.



¡ADVERTENCIA! NO utilice este aparato para aspirar:

- cenizas encendidas, colillas de cigarrillos o similares;
- líquidos, como por ej., detergentes para alfombras;
- objetos puntiagudos o duros como, por ej., clavos o grandes astillas de vidrio;
- polvos finos como, por ej. cemento;
- polvos de tóner (para impresoras láser, fotocopiadoras, etc.)

ⓘ NOTA: Utiliza la aspiradora con el cable completa o parcialmente enrollado implica un peligro de sobrecalentamiento.

ⓘ NOTA:

- 1. Un aparato nuevo puede generar olores durante el uso inicial. Tales olores son inocuos y desaparecen tras un breve período. Asegure una buena aireación del ambiente.**
- 2. Las partes transparentes pueden volverse opacas con el uso.**

- Coloque el enchufe en la toma de corriente, sosteniendo el producto por el mango para evitar posibles caídas debidas al hecho de que el aparato no se hubiera guardado en posición de apagado OFF.
- Para encender o apagar la aspiradora, presione una vez el interruptor ON/OFF (9).
- Después de utilizar el aparato, apáguelo mediante el interruptor ON/OFF (9) y desenchúfelo de la toma de corriente.
- Enrolle el cable de red (4) a los dos ganchos (2A y 2B) [Fig. D1]. Con el terminal del enchufe se puede fijar al cable.

USO COMO MINIASPIRADORA MANUAL

- Desenrolle completamente el cable de red (4). Para ello, gire hacia abajo el gancho superior para el cable (2A) [Fig. C1].
- Extraiga la miniaspiradora (8) del cuerpo de la escoba presionando los botones de desenganche (5) [Fig. D1].
- Introduzca el accesorio adecuado (10) para la superficie que va a limpiar, y conéctelo a la miniaspiradora [Fig. D2].
- Presione el interruptor ON/OFF (9) una vez para encender la aspiradora y empezar a limpiar.
- Al terminar el trabajo, presione el interruptor ON/OFF (9) para apagarlo y desenchúfelo de la toma de corriente.
- Vuelva a poner en el cuerpo de la escoba la miniaspiradora (8), y presione su empuñadura hasta oír el clic que indica que ha quedado bien puesta [Fig. D1].
- Enrolle el cable de red (4) a los dos ganchos (2A y 2B) [FIG. C1]. Con el terminal del enchufe se puede fijar al cable.

MANTENIMIENTO Y LIMPIEZA



¡ADVERTENCIA! Desconecte siempre el enchufe de la toma de corriente eléctrica antes de limpiar el aparato o someterlo a mantenimiento.



¡ATENCIÓN! Compruebe periódicamente que los filtros y la boca de aspiración no estén obstruidos.



¡ATENCIÓN! NO utilice solventes ni otros detergentes agresivos o abrasivos para no dañar las superficies.



¡ADVERTENCIA! Antes de volver a usar el aparato, asegúrese de que todas las partes que se han limpiado estén totalmente secas.

LIMPIEZA DEL APARATO

- De ser necesario, limpie el aparato con un paño húmedo.

ES LIMPIEZA DEL CEPILLO COMBINADO (7)

Con el motor encendido, frote la parte inferior del cepillo con la mano para quitar los restos de polvo y pelusa, que serán aspirados directamente.

LIMPIEZA DEL SISTEMA DE RECOGIDA DEL POLVO (8)



¡ATENCIÓN! Vacíe el contenedor de polvo y limpie los filtros después de cada uso para no dañar el producto.

Limpie el sistema de recogida del polvo de acuerdo con las siguientes instrucciones y prestando atención a las figuras de la guía ilustrativa.

- Extraiga la miniaspiradora (8) del cuerpo de la escoba presionando los botones de desenganche (5) [Fig. D1].
- Presione el botón de desenganche (8A) [Fig. E1] y desmonte el contenedor del polvo (8B+8C+8D) [Fig. E2].
- Extraiga el sistema filtrante 8C y 8D [Fig. E3] y vacíe el contenedor del polvo (8B).
- Desprenda la red de protección del filtro (8C) del filtro ciclónico (8D) y límpielos sacudiéndolos y cepillándolos con cuidado para eliminar el polvo. Utilice para ello un cepillo suave para evitar daños.
- Quite el filtro del motor (8E) y límpielo.
- Si es necesario, enjuague las partes del sistema de recogida de polvo debajo del agua corriente. Antes de volver a montarlas asegúrese de que estén completamente limpias.



¡ADVERTENCIA! Haga secar completamente los filtros después del lavado durante un tiempo no inferior a 24 horas antes de volver a montarlos.

NOTA:

- **Cambie el filtro si está estropeado o si no es posible limpiarlo a fondo.**
- **Cambie el filtro por lo menos una vez al año.**
- **De no llevar a cabo las operaciones requeridas de limpieza o de sustitución del filtro, la garantía pierde toda validez.**

Vuelva a montar el sistema filtrante (8C+8D) en el compartimento de recogida del polvo (8B) y móntelo en la miniaspiradora (8) prestando atención a que quede bien introducido en los alojamientos inferiores, y presione el botón de desenganche (8A) hasta que haga clic.

CONSERVACIÓN Y CUIDADO DEL PRODUCTO

Si el aparato no va a utilizarse, quite el enchufe de la toma de corriente y guárdelo en un lugar seco y protegido contra el polvo.

PROBLEMAS Y SOLUCIONES

PROBLEMA	SOLUCIÓN
El aparato no se enciende.	<ul style="list-style-type: none">• Controle que el enchufe se encuentre conectado a la red de alimentación. Asegúrese de haber presionado el interruptor ON/OFF (9).
El aparato se apaga durante el uso y no vuelve a encenderse.	<ul style="list-style-type: none">• La aspiradora cuenta con un termostato guardamotor que se activa y apaga el aparato en caso de sobrecalentamiento (debido a la obstrucción de los conductos de aspiración o a obstrucciones en el sistema de recogida del polvo). En caso de intervención, apague el aparato presionando el interruptor ON/OFF (9) y déjelo enfriar completamente durante algunas horas. Antes de volver a poner en marcha el aparato elimine el polvo o el objeto que obstruye los conductos de aspiración.
La aspiradora no aspira bien.	<ul style="list-style-type: none">• El sistema de recogida del polvo está lleno: vacíe el compartimento de recogida del polvo (8B).• El filtro está obstruido: limpie o cambie el filtro (8D).• El filtro no está bien puesto: asegúrese de que el filtro (8D) esté bien puesto.

ES

ELIMINACIÓN



El embalaje del aparato se ha realizado con materiales reciclables. Elimine el embalaje respetando las normas de protección medioambiental.



De conformidad con la Directiva 2012/19/UE sobre residuos de aparatos eléctricos y electrónicos (WEEE), el símbolo del contenedor tachado presente en el aparato o en su embalaje indica que el aparato debe eliminarse separado del resto de residuos al final de su vida útil.

El usuario, por tanto, deberá entregar el aparato a un centro autorizado de reciclado de equipos eléctricos y electrónicos. Como alternativa, en lugar de encargarse de la eliminación, el usuario podrá entregarlo al distribuidor al comprar un aparato nuevo equivalente. El usuario puede entregar productos electrónicos que midan menos de 25 cm a vendedores de productos electrónicos que tenga un área de ventas mínima de 400 m² gratuitamente y sin ninguna obligación de compra. Una adecuada recogida selectiva y el siguiente envío del aparato para el reciclaje, el tratamiento y la eliminación ecológica, contribuyen a evitar posibles consecuencias negativas para el medio ambiente y la salud pública, y favorecen el reciclaje de los materiales que componen el aparato.

ASISTENCIA Y GARANTÍA

El aparato cuenta con un período de garantía de dos años a partir de la fecha de entrega. La fecha válida será la indicada en el recibo/factura (siempre que sea legible claramente), a no ser que el comprador pruebe que la entrega fue posterior.

En caso de defecto del producto anterior a la fecha de entrega, se garantiza la reparación o la sustitución del aparato sin gastos, a no ser que una de las dos soluciones resulte desproporcionada

respecto de la otra. El comprador tiene el deber de comunicar a un Centro de Asistencia el defecto de conformidad en un plazo de dos meses desde el descubrimiento de dicho defecto.

La garantía no cubre todas las partes que resulten defectuosas por:

- a) daños por transporte o por caídas accidentales,
- b) instalación errónea o instalación eléctrica inadecuada,
- c) reparaciones o cambios realizados por personal no autorizado,
- d) falta o incorrecto mantenimiento y limpieza,
- e) producto y/o partes del producto sujetos a desgaste y/o fungibles,
- f) incumplimiento de las instrucciones para el funcionamiento del aparato, negligencia o desidia durante el uso,
- g) aspiración de materiales que pueden estropear el aparato /ej. cenizas líquidas, polvo fino, tóner,...),
- h) falta de limpieza del compartimento y del filtro (para modelos con tecnología ciclónica),
- i) falta de sustitución de la bolsa llena y de los filtros (para modelos con tecnología de bolsa),
- j) obstrucción de la boca de aspiración,
- k) recarga de la batería incumpliendo las instrucciones de preparación/uso (para productos con batería),
- l) uso del aparato sin filtros/bolsa,
- m) uso del aparato con el cable sin extraer completamente (para aparatos con enrollador de cable),
- n) cable de alimentación torcido, doblado o estropeado por desidia.

La lista anterior es solo a modo de ejemplo y no es exhaustiva, ya que esta garantía no cubre todas aquellas circunstancias que no dependan de defectos de fabricación del aparato.

Además, la garantía queda excluida en todos los casos de uso inadecuado del aparato y en caso de uso profesional.

La empresa no asume ninguna responsabilidad por posibles daños que puedan afectar directa o indirectamente a personas, objetos o animales domésticos como consecuencia del incumplimiento de todas las indicaciones del "Manual de instrucciones y advertencias" en materia de instalación, uso y mantenimiento del aparato.

Se excluyen las acciones contractuales de garantía en relación con el vendedor.

Modo de asistencia

La reparación del aparato debe realizarse en un Centro de Asistencia autorizado. El aparato defectuoso en garantía deberá enviarse al Centro de Asistencia junto con un documento fiscal en el que figure la fecha de venta o entrega.

INTRODUÇÃO

Prezado cliente, agradecemos pela compra de nosso produto. Temos certeza de que irá apreciar a sua qualidade e fiabilidade, pois foi projetado e fabricado tendo em vista, em primeiro lugar, a satisfação do cliente. As presentes instruções para a utilização estão em conformidade com a norma europeia EN 82079.



ADVERTÊNCIA! Instruções e avisos para o emprego seguro.

Antes de utilizar este aparelho, leia atentamente as instruções para o uso, principalmente as notas sobre a segurança e as advertências que devem ser respeitadas. Conserve este manual com o respetivo guia ilustrado para que possa ser consultado futuramente. No caso de ceder o aparelho a terceiros, entregar também toda a documentação.

ⓘ NOTA: Se ao ler este manual algumas partes resultarem difíceis de entender, ou no caso de dúvidas antes de utilizar o produto, contacte a empresa junto à morada indicada na última página.

ⓘ NOTA: As pessoas com deficiência visual podem consultar estas instruções para uso em formato digital no sítio da internet www.tenactagroup.com

ÍNDICE

Introdução	pág. 25	Conservação e cuidado com o produto	pág. 30
Avisos sobre a segurança.....	pág. 25	Problemas e soluções	pág. 31
Legenda dos símbolos.....	pág. 27	Eliminação.....	pág. 31
Descrição do aparelho e dos acessórios	pág. 27	Assistência e garantia	pág. 31
Montagem.....	pág. 28	Guia ilustrado	I-II
Acessórios	pág. 28	Dados técnicos	III
Emprego.....	pág. 28		
Manutenção e limpeza	pág. 29		

AVISOS SOBRE A SEGURANÇA

- Tras el desembalaje, asegúrese de que el aparato esté intacto, de que no falte ninguna parte consultando la guía ilustrativa y de que no haya señales de daños debidos al transporte. En caso de dudas, no utilice el aparato y póngase en contacto con un centro de asistencia autorizado.



¡CUIDADO! Elimine cualquier material de información, tales como sellos, etiquetas, etc. del aparato antes de su uso.



¡ADVERTÊNCIA! Riesgo de asfixia.
Los niños no deben jugar con el embalaje. Mantenga la bolsa de plástico fuera del alcance de los niños.

PT



- Este aparelho deve ser utilizado somente para os fins para os quais foi projetado, ou seja, como aspirador de pó para uso doméstico. Qualquer outro emprego será considerado não conforme ao uso previsto e, portanto, perigoso.









ADVERTÊNCIA! Qualquer outro tipo de uso do aparelho pode causar ferimentos.

- Antes de ligar o aparelho à rede elétrica, certifique-se de que os parâmetros de tensão e frequência indicados nos dados técnicos do aparelho correspondam aos valores do fornecimento de energia elétrica. A voltagem está indicada no aparelho ou na unidade de suprimento de energia, se houver (consultar o guia ilustrado).
- Este aparelho pode ser utilizado por crianças a partir dos 8 anos e por pessoas com capacidades físicas, mentais e sensoriais reduzidas ou sem experiência e conhecimento sobre o uso do produto se forem supervisionados ou instruídos sobre o uso do aparelho de forma segura e se compreenderem os perigos inerentes ao uso do mesmo. As crianças não devem brincar com o aparelho. As operações de limpeza e manutenção de usuário não devem ser feitas por crianças sem supervisão.
- **⊘ NÃO** utilize o aparelho com as mãos e pés molhados ou descalço.
- **⊘ NÃO** puxe o cabo de alimentação ou o próprio aparelho para retirar a ficha da tomada.
- **⊘ NÃO** puxe ou levante o aparelho pelo cabo de alimentação.
- **⊘ NÃO** exponha o aparelho à humidade, aos agentes climáticos (chuva, sol, etc.) ou temperaturas extremas.
- **NÃO** deixe o aparelho sem vigilância enquanto estiver a funcionar.
- Desligue o aparelho da rede elétrica antes de limpar ou efetuar a manutenção e quando o aparelho não estiver em uso.
- Em caso de defeito ou mau funcionamento do aparelho, desligue-o

e não tente repará-lo. Contacte um centro de assistência técnica autorizada para efetuar as devidas reparações.

- Se o cabo de alimentação estiver danificado deve ser substituído junto a um centro de assistência técnica autorizado, de modo a prevenir qualquer risco.
-  Este aparelho não deve entrar em contacto com água, outros líquidos, sprays ou vapores. Para as atividades de limpeza e manutenção, consulte exclusivamente o respetivo parágrafo deste manual.
- Para as características do aparelho, referir-se à embalagem externa.
- Utilizar unicamente com os acessórios fornecidos que são partes integrantes do aparelho.
-  NUNCA aspirar sem ter inserido o saco de recolha da poeira, o recipiente da poeira ou o filtro.
-  NUNCA usar o aspirador de pó sem o filtro de proteção do motor para evitar danos ao motor e ao próprio aspirador.

LEGENDA DE SÍMBOLOS

	<i>Advertência Cuidado</i>		<i>Proibição genérica</i>
	<i>Nota</i>		<i>Interruptor ON/OFF</i>
	<i>Aparelho de classe II</i>		<i>Cerdas retraídas para outras superfícies</i>
	<i>Cerdas abaixadas para pavimentos duros</i>		

DESCRIÇÃO DO APARELHO E DOS ACESSÓRIOS

Consultar o Guia ilustrado pág. I para controlar o conteúdo da embalagem. Todas as figuras encontram-se nas páginas internas da capa.

- | | |
|---|--|
| 1. Empunhadura | 8A Tecla de desenganche do contentor de pó |
| 2. Sistema de enrolamento do cabo | 8B Compartimento de recolha do pó |
| 2A Gancho para cabo superior giratório | 8C Rede de proteção do filtro |
| 2B Gancho para cabo inferior fixo | 8D Filtro ciclónico |
| 3. Parafuso de fixação | 8E Filtro do motor |
| 4. Cabo de rede com ficha | 8F Dados técnicos |
| 5. Botões de desengate do mini aspirador manual | 9. Interruptor ON/OFF |
| 6. Engate de aspiração | 10. Conjunto dos acessórios |
| 7. Escova combinada | 10A Suporte porta-acessórios |
| 7A Tecla do comutador | 10B Bocal para remover o pó |
| 7B Conector | 10C Bocal de lança |
| 8. MINI ASPIRADOR DE PÓ Manual | 10D Bocal para materiais com enchimento |



MONTAGEM

- Afrouxe os parafusos de fixação (3) da empunhadura (1) e remova-a.
- Conecte a empunhadura (1) ao corpo do aparelho prestando atenção para montá-la corretamente [Fig. B1].
- Introduza o parafuso de fixação (3) e aperte-o em sentido horário [Fig. B2] com o auxílio de uma chave de fendas.
- Inserir o conector (7B) na escova combinada (7) o clique característico indicará que a montagem está correta [Fig. B3].
- Aplicar a escova combinada (7) no engate de aspiração (6) [Fig. B4].
- Introduza os vários acessórios (10B+10C+10D) no suporte porta-acessórios 10A [Fig. B4].
- Fixe o suporte porta-acessórios (10A) forçando-o levemente na parte posterior do corpo da escova nos respectivos compartimentos [Fig. B5].

PT

ACESSÓRIOS

O seu aparelho está equipado com os seguintes acessórios:

- **Escova combinada (7):** A escova combinada (7) é adequada para todas as superfícies: duras na posição . Na posição  é adequada a todas as outras superfícies.
- **CONJUNTO DE ACESSÓRIOS (10):**
 - Suporte porta-acessórios (10A): permite juntar os acessórios para colocá-los no corpo da escova.
 - Bocal para remover o pó (10B).
 - Bocal para frestas (10C): para limpar nos cantos e nas frestas como, por exemplo, termossifões, rodapés, persianas.
 - Bocal para materiais com enchimento (10D): para limpar sofás, poltronas, cadeiras com enchimento e cortinas.

EMPREGO

EMPREGO COMO ESCOVA ELÉTRICA

Desenrole completamente o cabo de rede (4). Para isso, gire para baixo o gancho para o cabo superior (2A) [FIG. C1].



ADVERTÊNCIA! NÃO utilizar este aparelho se apresentar sinais evidentes de danos.



ADVERTÊNCIA! NÃO utilizar este aparelho para aspirar:

- cinzas acesas, pontas de cigarro ou semelhantes;
- líquidos como, por exemplo, detergentes para tapetes;
- objetos pontiagudos ou duros como, por exemplo, cacos graúdos de vidro;
- pós finos como, por exemplo, cimento;
- pós de toner (para impressoras laser, copiadoras, etc.);

ⓘ NOTA: O uso do aspirador com o cabo totalmente ou parcialmente enrolado pode causar um aquecimento excessivo!

ⓘ NOTA:

- 1. Tomar em consideração que um aparelho novo pode desenvolver odores no período inicial de uso. Esses odores são inofensivos e desaparecem após um breve período de tempo. Providenciar uma boa ventilação do ambiente.**
- 2. Com o uso, as partes transparentes podem tornar-se opacas.**

- Insira a ficha na tomada elétrica, segurando o produto para prevenir eventuais quedas provocadas por não ter colocado o aparelho na posição de desligamento OFF.
- Para ligar ou desligar o aspirador de pó, pressione uma vez o interruptor ON/OFF (9).
- Após utilizar o aparelho, desligue-o através do interruptor ON/OFF (9) e retire a ficha da tomada elétrica.
- Enrole o cabo de rede (4) nos dois ganchos (2A e 2B) [Fig. D1]. Com o terminal na ficha, é possível fixá-la ao cabo.

EMPREGO COMO MINI ASPIRADOR DE PÓ MANUAL

- Desenrolar completamente o cabo de rede (4). Para isso, girar para baixo o gancho para o cabo superior (2A) [Fig. C1].
- Retire o mini aspirador de pó (8) do corpo da escova pressionando os botões de encaixe (5) [Fig. D1].
- Introduza o acessório adequado (10) na superfície a limpar e conecte-o ao mini aspirador de pó [Fig. D2].
- Pressione o interruptor ON/OFF (9) uma vez para ligar o aspirador de pó e iniciar a limpar.
- No final do trabalho, pressione o interruptor ON/OFF (9) para desligá-lo e retire a ficha da tomada elétrica.
- Introduza novamente o mini aspirador de pó (8) no corpo da vassoura e pressione a empunhadura do mini aspirador de pó até ouvir o som de encaixe (clique), o que indica que foi posicionado corretamente [Fig. D1].
- Enrole o cabo de rede (4) nos dois ganchos (2A e 2B) C1]. Com o terminal na ficha é possível fixá-la ao cabo.

LIMPEZA E MANUTENÇÃO



ADVERTÊNCIA! Retirar sempre a ficha da tomada elétrica antes de efetuar a limpeza ou a manutenção.



CUIDADO! Controle periodicamente se os filtros e o bocal de aspiração estão obstruídos.



CUIDADO! NÃO utilize solventes ou outros detergentes agressivos ou abrasivos para não danificar as superfícies.



ADVERTÊNCIA! Antes de reutilizar o aparelho, certificar-se de que todas as peças limpas estejam completamente secas.

LIMPEZA DO APARELHO

- Quando necessário, limpar o aparelho com um pano húmido.

LIMPEZA DA ESCOVA COMBINADA (7)

Com o motor ligado, esfregue a parte inferior da escova com a mão para remover os restos de pó e lanugem que serão aspirados diretamente.

LIMPEZA DO SISTEMA DE RECOLHA DO PÓ (8)



CUIDADO! Esvaziar o compartimento de recolha de pó e limpar os filtros após cada utilização para não danificar o aparelho.

Limpar o sistema de recolha de poeira conforme as seguintes instruções, prestando atenção às figuras do guia ilustrado.

- Destaque o mini aspirador de pó (8) do corpo da escova pressionando os botões de desenganche (5) [Fig. D1].
- Pressione o botão de desengate (8A) [Fig. E1] e desmonte o contentor para o pó (8B+8C+8D) [Fig. E2].
- Extraia o sistema de filtragem 8C e 8D [Fig. E3] e esvazie o contentor para o pó (8B).
- Separe a rede de proteção do filtro (8C) do filtro ciclónico (8D) e limpe-os, batendo e escovando o pó com cuidado. Para isto, utilize uma escova macia para não provocar danos.
- Retire o filtro do motor (8E) e limpe-o.
- Se for necessário, enxague as partes do sistema de recolha de pó em água corrente. Antes de montá-las, certifique-se de que estejam completamente secas.



ADVERTÊNCIA! Deixe secar completamente os filtros após a lavagem por um tempo não inferior a 24 horas antes da remontagem.

NOTA:

- **Substitua o filtro se estiver danificado ou se for impossível limpá-lo cuidadosamente.**
- **Substitua o filtro uma vez por ano, pelo menos.**
- **A inobservância das operações de limpeza ou de substituição do filtro declina o direito de garantia do produtor.**

Monte novamente o sistema de filtragem (8C+8D) no compartimento para o pó (8B) e coloque-o no mini aspirador de pó (8), com o cuidado de inseri-lo nos respetivos compartimentos inferiores, ativando o botão de desenganche (8A).

CONSERVAÇÃO E CUIDADO COM O PRODUTO

Em caso de inutilização do aparelho, retirar a ficha da tomada de corrente elétrica e conservá-lo em local seco e protegido do pó.

PROBLEMAS E SOLUÇÕES

PROBLEMA	SOLUÇÃO
O aparelho não liga.	<ul style="list-style-type: none">• Controlar se a ficha está conectada à alimentação elétrica. Certifique-se de ter pressionado o interruptor ON/OFF (9).
O aparelho desliga-se durante o uso e não liga novamente.	<ul style="list-style-type: none">• O aspirador de pó é provido de um termóstato disjuntor que intervém desligando o aparelho no caso de sobreaquecimento! (causado por obstrução das condutas de aspiração ou pelo sistema de recolha de pó obstruído). Em caso de intervenção, desligue o aparelho pressionando o interruptor ON/OFF (9) e deixe-o arrefecer completamente por algumas horas. Antes de acionar novamente o aparelho, eliminar a poeira ou o objeto que causa obstrução nas condutas de aspiração.
O aspirador de pó não aspira bem.	<ul style="list-style-type: none">• O sistema de recolha de pó está cheio: esvaziar o compartimento de recolha do pó (8B).• O filtro está obstruído: limpar ou substituir o filtro (8D).• O filtro não está fixado corretamente: certifique-se de que o filtro (8D) tenha sido montado de modo correto.

PT

ELIMINAÇÃO



A embalagem do aparelho é feita com materiais recicláveis. Elimine-a em conformidade com as normas de proteção ambiental.



Nos termos da Diretiva 2012/19 /UE relativa aos equipamentos elétricos e eletrônicos (WEEE), o símbolo do bidão cruzado no aparelho ou em sua embalagem indica que o produto deve ser eliminado separadamente dos outros resíduos no final de sua vida útil.

Portanto, o usuário deve levar o aparelho a um centro de reciclagem adequado para equipamentos elétricos e eletrônicos. Como alternativa, ao invés de eliminá-lo, o aparelho pode ser entregue ao revendedor no momento da compra de um produto equivalente. O utilizador pode entregar os produtos eletrônicos com menos de 25 cm, gratuitamente e sem obrigação de compra, a revendedores com área de vendas de, pelo menos, 400 m². A adequada recolha diferenciada para o sucessivo procedimento de desmantelamento do aparelho para reciclagem, que inclui tratamento e eliminação ecológica, contribui a evitar efeitos adversos ao ambiente e à saúde e promove a reciclagem e reutilização de materiais com os quais o aparelho é composto.

ASSISTÊNCIA E GARANTIA

O aparelho é garantido por um período de dois anos a partir da data de entrega. Será considerada a data da nota fiscal/fatura (se estiver claramente legível) exceto no caso em que o cliente comprovar que a entrega foi feita posteriormente.

Em caso de defeito do produto preexistente à data de entrega, é garantida a reparação ou a substituição gratuita do aparelho, exceto quando uma dessas soluções for considerada inapropriada.

O comprador tem a obrigação de comunicar ao Centro de Assistência autorizado o defeito de conformidade no prazo de dois meses a partir da identificação do defeito.

A garantia não oferece cobertura a nenhuma das partes que apresentarem defeitos causados por:

- a) danos causados durante o transporte ou por quedas acidentais,
- b) instalação incorreta ou inadequações no sistema elétrico,
- c) reparações ou modificações efetuadas por pessoal não autorizado,
- d) manutenção ou limpeza escassa ou não efetuada corretamente,
- e) produto e/ou partes do produto sujeitas a desgaste e/ou consumíveis,
- f) inobservância das instruções para o funcionamento do aparelho, negligência ou omissões durante o uso,
- g) aspiração de materiais que podem danificar o aparelho (por ex.: cinzas, líquidos, pó fino, toner, etc.),
- h) falta de limpeza do compartimento e do filtro (para modelos com tecnologia ciclônica),
- i) falta de substituição do saco cheio e dos filtros (para modelos com tecnologia de saco),
- j) obstrução da boca de aspiração,
- k) recarga da bateria não conforme as instruções de preparação/uso (para produtos com bateria),
- l) utilização do aparelho sem filtros/saco,
- m) utilização do aparelho com cabo não completamente extraído (para aparelhos com enrolador de cabo),
- n) cabo de alimentação torcido, dobrado ou danificado por negligência.

A lista acima indicada é meramente exemplificativa e não exaustiva e a garantia não terá validade em todos os casos em que não houver comprovação do defeito de fabricação do aparelho.

Além disso, a garantia não é aplicável em todos os casos de uso impróprio do aparelho e em caso de uso profissional.

Exime-se de qualquer responsabilidade por eventuais danos diretos ou indiretos causados a pessoas, objetos e animais domésticos decorrentes do não cumprimento de todas as prescrições indicadas no respetivo “Manual de Instruções e avisos” no que se refere à instalação, ao uso e à manutenção do aparelho.

Isso sem prejudicar as ações contratuais de garantia relativas ao vendedor.

Modalidade de assistência

A reparação do aparelho deve ser efetuada em um Centro de Assistência autorizado. O aparelho defeituoso, se estiver no prazo de garantia, deverá ser entregue ao Centro de Assistência juntamente com um documento fiscal que comprove a data da compra.

ÚVOD

Vážený zákazníku, děkujeme za zakoupení našeho výrobku. Jsme si jisti, že oceníte jeho kvalitu a spolehlivost, neboť byl navržen a vyroben s cílem uspokojit požadavky zákazníků. Tento návod k použití je v souladu s evropskou normou EN 82079.



VAROVÁNÍ! Pokyny a upozornění pro bezpečné používání.

Před použitím tohoto přístroje si pečlivě přečtěte návod k použití a zejména bezpečnostní pokyny a varování, které musí být dodrženy. Uchovávejte tento návod spolu se svým ilustračním průvodcem pro budoucí konzultace. Pokud přístroj postoupíte jinému uživateli, ujistěte se také o předání této dokumentace.

❗ POZNÁMKA: pokud by bylo obtížné pochopit jakoukoli část tohoto návodu, nebo v případě jakýchkoli pochybností kontaktujte společnost na adrese uvedené na poslední straně před použitím výrobku.

❗ POZNÁMKA: osoby s poruchou vidění mohou tyto pokyny konzultovat v digitálním formátu na webových stránkách www.tenactagroup.com

OBSAH

Úvod	str. 33	Skládání a péče o výrobek.....	str. 38
Bezpečnostní poznámky	str. 33	Problémy a řešení	str. 39
Vysvětlivky symbolů	str. 35	Likvidace	str. 39
Popis přístroje a příslušenství	str. 35	Servisní služba a záruka	str. 39
Montáž	str. 36	Ilustrovaný průvodce	I-II
Příslušenství	str. 36	Technické údaje	III
Způsob použití	str. 36		
Údržba a čištění	str. 37		

BEZEČNOSTNÍ POZNÁMKY

- Po vybalení zkontrolujte, zda je přístroj neporušený, kompletně se všemi jeho částmi, jak je znázorněno na ilustračním průvodci a bez známek poškození v důsledku přepravy. V případě jakýchkoli pochybností výrobek nepoužívejte a obraťte se na autorizované servisní středisko.



POZOR! Před použitím odstraňte z přístroje všechen komunikační materiál, jako například štítky, značky, atd.



VAROVÁNÍ! Nebezpečí udušení. Děti si nesmějí s obalem hrát. Udržujte igelitový sáček mimo dosah dětí.

- Tento přístroj musí být používán pouze k účelu, pro který byl navržen, a sice jako vysavač pro domácí použití. Jakékoliv jiné použití není v souladu se zamýšleným použitím, a tudíž je považováno za nebezpečné.









VAROVÁNÍ! Zneužití přístroje může způsobit zranění.

- Před připojením přístroje k elektrickému zdroji elektrické se ujistěte, že napětí a frekvence uvedené v technických údajích přístroje odpovídají těm z elektrické sítě. Technické údaje jsou na přístroji nebo na napájecím zdroji, pokud je dodáván (viz ilustrační průvodce).
- Tento přístroj mohou používat děti ve věku od 8 let a starší a osoby se sníženými fyzickými, smyslovými nebo duševními schopnostmi, nebo osoby bez patřičných zkušeností a znalostí, pokud jim byl poskytnut dohled nebo instrukce, týkající se použití přístroje bezpečným způsobem a pokud pochopily s tím související nebezpečí. Děti si nesmí s přístrojem hrát. Čištění a uživatelskou údržbu nesmějí provádět děti bez dozoru.
- ⊘ **NEPOUŽÍVEJTE** přístroj s mokřými rukama, vlhkými nohama nebo naboso.
- ⊘ **NETAHEJTE** za přívodní kabel nebo samotný přístroj, když chcete vyjmout zástrčku ze zásuvky.
- ⊘ **NETAHEJTE** nebo nezvedejte přístroj za přívodní kabel.
- ⊘ **NEVYSTAVUJTE** přístroj vlhkosti a atmosférickým vlivům (déšť, slunce, atd.) nebo extrémním teplotám.
- **NIKDY** neponechávejte přístroj bez obsluhy.
- Přístroj vždy odpojte od elektrické sítě před čištěním nebo prováděním údržby a když není v provozu.

- V případě, že je přístroj vadný nebo nefunguje správně, vypněte jej a nemanipulujte s ním. obraťte se na autorizované technické servisní středisko pro případné opravy.
- Je-li napájecí kabel poškozen, musí být vyměněn v autorizovaném technickém servisním středisku, aby se zabránilo všem rizikům.
- ☹ Tento přístroj nesmí přijít do styku s vodou, jinými tekutinami, spreji, párou. V případě jakéhokoliv čištění a údržby postupujte podle pokynů v příslušné kapitole.
- Viz vnější obal pro charakteristiky přístroje.
- Přístroj používejte pouze s dodaným příslušenstvím, které jsou jeho nezbytnou součástí.
- ☹ NEPOUŽÍVEJTE vysavač bez vloženého prachového sáčku, prachového kontejneru nebo filtru.
- ☹ NEPOUŽÍVEJTE přístroj bez ochranného filtru motoru, aby nedošlo k poškození motoru a vysavače.

VYSVĚTLIVKY SYMBOLŮ

	<i>Varování Pozor</i>		<i>Zákaz</i>
	<i>Poznámka</i>		<i>Tlačítko ON/OFF</i>
	<i>Třída ochrany II</i>		<i>Zatažené štětiny na jiné povrchy</i>
	<i>Zkrácené štětiny na tvrdé podlahy</i>		

POPIS PŘÍSTROJE A PŘÍSLUŠENSTVÍ

Přehlédněte si ilustračního průvodce na str. I pro zkontrolování obsahu balení. Všechny obrázky se nacházejí na vnitřních stránkách obalu.



1. Rukojeť
2. Systém navíjení kabelu
 - 2A Horní otočný háček na kabel
 - 2B Dolní pevný háček na kabel
3. Upevňovací šroub
4. Napájecí kabel se zástrčkou
5. Tlačítka uvolnění ručního minivysavače
6. Sací přípojka
7. Kombinovaný kartáč
 - 7A Přepínací tlačítko
 - 7B Konektor
8. Ruční MINIVYSAVAČ
9. Tlačítko uvolnění nádoby na prach
 - 8A Tlačítko uvolnění nádoby na prach
 - 8B Sběrná nádoba na prach
 - 8C Ochranná síťka filtru
 - 8D Cyklónový filtr
 - 8E Filtr motoru
 - 8F Technické údaje
10. Tlačítko ON/OFF
 - 10A Sada příslušenství
 - 10A Nosný držák příslušenství
 - 10B Tryska na utírání prachu
 - 10C Štěrbínová tryska
 - 10D Hubice na čalounění

MONTÁŽ

- Povolte šroub (3) rukojeti (1) a vyjměte jej.
- Připevněte rukojeť (1) k tělu přístroj a ujistěte se, že je namontována správně [Obr. B1].
- Vložte šroub (3) a utáhněte ve směru hodinových ručiček [Obr. B2] pomocí šroubováku.
- Vložte konektor (7B) do kombinovaného kartáče (7), zacvaknutí bude indikovat správnou montáž [Obr. B3].
- Aplikujte kombinovaný kartáč (7) na sací přípojku (6) [Obr. B4].
- Vložte různé díly příslušenství (10B+10C+10D) na nosný držák příslušenství 10A [Obr. B4].
- Připevněte držák příslušenství (10A) lehkým zatlačením zadní části koštěte na svá úložná místa [Obr. B5].

PŘÍSLUŠENSTVÍ

Váš spotřebič je vybaven následujícím příslušenstvím:

- **Kombinovaný kartáč (7):** Kombinovaný kartáč (7) je vhodný na tyto povrchy: tvrdé v poloze . V poloze  je vhodný na jiné povrchy.
- **SADA PŘÍSLUŠENSTVÍ (10):**
 - Nosný držák příslušenství (10A): umožňuje naložit příslušenství a aplikovat je na koště.
 - Tryska na utírání prachu (10B).
 - Štěrbínová tryska (10C): k čištění v rozích a štěrbinách, např. radiátory, sokly, žaluzie.
 - Hubice na čalounění (10D): k čištění sedacích souprav, čalouněných židlí a záclon.

ZPŮSOB POUŽITÍ

POUŽITÍ JAKO ELEKTRICKÉ KOŠTĚ

Zcela odviňte napájecí kabel (4). Za tímto účelem otočte směrem dolů horní háček na kabel (2A) [Obr. C1].



VAROVÁNÍ! NEPOUŽÍVEJTE tento přístroj v případě, že jsou na něm viditelné známky poškození.



VAROVÁNÍ! NEPOUŽÍVEJTE tento přístroj k odsávání:

- hořícího popele, nedopalků cigaret apod.;
- kapalin, jako jsou čisticí prostředky na koberce;
- ostrých nebo tvrdých předmětů, například hřebíků nebo velkých skleněných střepů;
- jemného prášku, jako je cement;
- tonerového prášku (pro laserové tiskárny, kopírky, atd.).

ⓘ POZNÁMKY: Použití vysavače s plně nebo částečně navinutým kabelem znamená nebezpečí přehřátí!

ⓘ POZNÁMKA:

1. Mějte na paměti, že nový přístroj může generovat pachy při počátečním použití. Tyto pachy jsou neškodné a zmizí po krátké době. Zajistěte dostatečné větrání místnosti.
2. Časem se průhledné části mohou stát neprůhlednými.

- Zasuňte zástrčku do zásuvky, přidržujte přístroj rukama, aby se zabránilo pádům, pokud tlačítko spotřebiče nebylo v poloze vypnuto (OFF).
- Chcete-li zapnout nebo vypnout vysavač, stiskněte jednou tlačítko zapnutí/vypnutí (ON/OFF) (9).
- Po použití přístroje jej vypněte stisknutím tlačítka do polohy ON/OFF (9) a odpojte zástrčku z elektrické zásuvky.
- Omotejte napájecí kabel (4) na dva háčky (2A a 2B) [Obr. D1]. Pomocí svorky na konektoru můžete zástrčku připojit ke kabelu.

POUŽITÍ JAKO RUČNÍ MINIVYSAVAČ

- Zcela odvířte napájecí kabel (4). Za tímto účelem otočte směrem dolů horní háček na kabel (2A) [Obr. C1].
- Odpojte minivysavač (8) z těla koštěte stisknutím uvolňovacích tlačítek (5) [Obr. D1].
- Vložte příslušenství (10) odpovídající čištěnému povrchu a připojte jej k minivysavači [Obr. D2].
- Stiskněte jednou tlačítko ON/OFF (9) pro zapnutí vysavače a začněte s čištěním.
- Po dokončení prací stiskněte tlačítko ON/OFF (9) pro vypnutí a odpojte zástrčku z elektrické zásuvky.
- Znovu zasuňte minivysavač (8) na tělo koštěte a stisknete rukojeť minivysavače, dokud neuslyšíte zacvaknutí tlačítka, což znamená, že je ve správné poloze [Obr. D1].
- Omotejte napájecí kabel (4) na dva háčky (2A a 2B) [Obr. C1]. Pomocí svorky na konektoru můžete připojit ke kabelu.

ÚDRŽBA A ČIŠTĚNÍ



VAROVÁNÍ! Přístroj vždy odpojte od elektrické sítě před čištěním nebo prováděním údržby.



POZOR! Pravidelně kontrolujte, zda filtry a vstupní otvor nejsou ucpané.



POZOR! NEPOUŽÍVEJTE rozpouštědla nebo jiné agresivní nebo abrazivní čisticí prostředky, aby nedošlo k poškození povrchu přístroje.



VAROVÁNÍ! Ujistěte se, že všechny čištěné díly jsou úplně suché před opětovným použitím přístroje.

ČIŠTĚNÍ PŘÍSTROJE

- Pokud je to nutné, vyčistěte spotřebič vlhkým hadříkem.

ČIŠTĚNÍ KOMBINOVANÉHO KARTÁČE (7)

Při běžícím motoru otřete dolní část kartáče rukou pro odstranění zbytků prachu a vláken, které budou přímo odsávány přístrojem.

ČIŠTĚNÍ SYSTÉMU SBĚRU PRACHU (8):



POZOR! Vyprázdněte kontejner na prach a vyčistěte filtry po každém použití, aby nedošlo k poškození přístroje.

CZ

Vyčistěte systém sběru prachu podle následujících pokynů a věnujte pozornost obrázkům v ilustrovaném průvodci.

- Odpojte minivysavač (8) z těla košete stisknutím uvolňovacích tlačítek (5) [Obr. D1].
- Stiskněte uvolňovací tlačítko (8A) [Obr. E1] a demontujte sběrnou nádobu na prach (8B+8C+8D) [Obr. E2].
- Vyjměte filtrační systém 8C a 8D [Obr. E3] a vyprázdněte obsah sběrné nádoby na prach (8B).
- Oddělte ochrannou síťku filtru (8C) od cyklónového filtru (8D) a vyčistěte je opatrným otřesáním a vykartáčováním od prachu. Pro tento účel použijte jemný kartáč, aby nedošlo k poškození.
- Vyjměte a vyčistěte filtr motoru (8E).
- Pokud je to nutné, opláchněte části systému sběru prachu pod tekoucí vodou. Před montáží se ujistěte, že jsou úplně suché.



VAROVÁNÍ! Nechte filtr vyschnout po umytí po dobu nejméně 24 hodin před opětovnou montáží.

POZNÁMKA:

- Vyměňte filtr, pokud je poškozený nebo je zcela nemožné důkladně jej vyčistit.
- Vyměňte filtr alespoň jednou za rok.
- Nedodržení pokynů k čištění nebo výměně filtru vede ke zrušení záruky výrobce.

Namontujte filtrační systém (8C+8D) do prostoru na sběr prachu (8B) a připojte jej na minivysavač (8), dbejte na správný zasunutí do spodních úložných míst a zacvaknutí uvolňovacího tlačítka (8A).

SKLADOVÁNÍ A PÉČE O VÝROBEK

V případě, že přístroj nepoužíváte, odpojte zástrčku od elektrické zásuvky a uložte jej na suché místo, chráněné před prachem.

PROBLÉMY A ŘEŠENÍ

PROBLÉM	ŘEŠENÍ
Přístroj se nezapne.	<ul style="list-style-type: none">• Zkontrolujte, zda je zástrčka zapojena do sítě. Ujistěte se, že jste stiskli přepínač O/I (9).
Přístroj se vypne během provozu a již se nezapne.	<ul style="list-style-type: none">• Vysavač je vybaven ochranným tepelným jističem motoru, který zasáhne vypnutím přístroje v případě přehřátí! (způsobené obstrukcí sacího vedení nebo ucpáním systému sběru prachu). V případě zásahu spotřebič vypněte stisknutím vypínače ON/OFF (9) a nechte zcela vychladnout po dobu několika hodin. Před opětovným spuštěním přístroje odstraňte prach nebo předměty, které ucpávají sání.
Vysavač nesaje dobře.	<ul style="list-style-type: none">• Systém sběru prachu je plný: vyprázdněte prostor na sběr prachu (8B).• Filtr je ucpaný: vyčistěte nebo vyměňte filtr (8D).• Filtr není upevněn správně: ujistěte se, že filtr (8D) je správně namontován.

CZ

LIKVIDACE



Obal přístroje je vyroben z recyklovatelných materiálů. Zlikvidujte jej v souladu s předpisy na ochranu životního prostředí.



V souladu se směrnici 2012/19/EU o odpadních elektrických a elektronických zařízeních (OEEZ)“ symbol přeškrtnuté popelnice na spotřebiči nebo jeho obalu znamená, že přístroj na konci své životnosti musí být likvidován odděleně od ostatního odpadu.

Uživatel proto musí odevzdat přístroj do specifického recyklačního střediska pro elektrická a elektronická zařízení. Alternativně, namísto likvidace ve sběrném středisku uživatel může předat přístroj prodejci při koupě nového ekvivalentního přístroje. Uživatel může předat elektronické výrobky o velikosti menší než 25 cm prodejcům elektronických výrobků, kteří mají prodejní plochu nejméně 400 m², a to bezplatně a bez závazku ke koupi. Vhodně separovaný sběr s cílem zajistit pro odevzdaný přístroj recyklaci, jež zahrnuje úpravu a ekologickou likvidaci, napomáhá zabránit nepříznivým dopadům na životní prostředí a zdraví a podporuje opětovné využití a/nebo recyklaci materiálů, ze kterých se přístroj skládá.

SERVISNÍ SLUŽBA A ZÁRUKA

Záruka na přístroj platí po dobu dvou let od data dodání. Je platné datum uvedené na účtence/faktuře (za předpokladu, že jsou jasně čitelné); v opačném případě pouze tehdy, může-li kupující prokázat, že dodávka byla provedena později. V případě vady výrobku, existující před dnem doručení, se zaručuje oprava nebo výměna přístroje bez jakéhokoliv poplatku, pokud jedno z těchto dvou nápravných opatření není nepoměrné ve srovnání s druhým. Kupující je povinen oznámit autorizovanému servisnímu středisku vadu do dvou měsíců od jejího zjištění.

Záruka se nevztahuje na všechny části, které mohou být vadné v důsledku:

- a) poškození při přepravě nebo při náhodném pádu,
- b) nesprávná instalace nebo nedostatečný elektrický systém,
- c) opravy nebo úpravy provedené neoprávněným personálem,
- d) špatná nebo nesprávná údržba a čištění,
- e) výrobek a/nebo části výrobku, jenž podléhá opotřebení a/nebo patří ke spotřebnímu materiálu,
- f) nedodržení návodu k použití nebo nedbalého či neopatrného zacházení,
- g) vysávání materiálů, které mohou poškodit spotřebič (např. popel, tekutiny, jemný prach, toner ...),
- h) chybějící čištění prachového koše a filtru (u všech modelů s cyklonovou technologií),
- i) chybějící výměna plného prachového sáčku a filtrů (u modelů se sáčky),
- j) zablokování přívodu sání,
- k) dobíjení baterie, které není v souladu s pokyny v kapitole příprava/použití (pro výrobky s bateriemi),
- l) použití přístroje bez filtrů/prachového sáčku,
- m) použití přístroje bez úplného vytažení kabelu (u spotřebičů s vinutím kabelu),
- n) zkroutení, ohnutí nebo poškození napájecího kabelu z nedbalosti.

Výše uvedený seznam slouží jako příklad a není vyčerpávající, jelikož tato záruka se nevztahuje také na všechny ty případy, kdy nelze prozkoumat výrobní vady přístroje. Ze záruky jsou také vyloučeny všechny případy nesprávného použití přístroje a případy profesionálního použití. Neneseme žádnou zodpovědnost za případné škody, které mohou mít přímý či nepřímý dopad na osoby, předměty a zvířata v důsledku nedodržení všech pokynů uvedených v "Příručce pokynů a upozornění", pokud jde o instalaci, použití a údržbu. Tímto nejsou dotčeny jakékoli smluvní závazky vůči prodávajícímu.

Způsoby asistence

Oprava přístroje musí být prováděna autorizovaným servisním střediskem. Vadný přístroj, pokud se na něj vztahuje záruka, musí být zaslán do servisního střediska spolu s potvrzením, které prokazuje datum prodeje nebo dodávky.

BEVEZETÉS

Tisztelt Vásárlónk! Köszönjük, hogy termékünket választotta. Biztosak vagyunk benne, hogy értékelni fogja a termék minőségét és megbízhatóságát, mivel a tervezése és gyártása során arra törekedtünk, hogy vásárlóink elégedettek legyenek. Jelen használati utasítás megfelel az EN 82079 európai szabványnak.



FIGYELEM! Utasítások és figyelmeztetések a biztonságos használathoz.

A berendezés használata előtt figyelmesen olvassa el a használati utasítást, különös tekintettel a biztonsági utasításokra és figyelmeztetésekre, amelyeket be kell tartani. A későbbiekre tekintettel tartsa a kézikönyvet együtt a képes útmutatóval. Amennyiben átadja a készüléket egy másik felhasználónak, ügyeljen arra, hogy jelen dokumentációt is átadja vele együtt.

ⓘ MEGYJEGYZÉS: ha jelen útmutató bármelyik része nehezen érthető, illetve ha bármilyen kérdése van róla, akkor a termék használata előtt vegye fel a kapcsolatot a vállalattal az utolsó oldalon jelzett címen.

ⓘ MEGYJEGYZÉS: a gyengén látók a következő weboldalon tekinthetik meg jelen használati utasítás digitális verzióját: www.tenactagroup.com.

TÁRGYMUTATÓ

Bevezetés	old. 41	A készülék tárolása és kezelése	old. 46
Biztonsági tudnivalók.....	old. 41	Problémák és megoldások	old. 47
Jelmagyarázat	old. 43	A készülék ártalmatlanítása.....	old. 47
Útmutató az akkumulátorok biztonságos használatához	old. 43	Szerviz és a garancia	old. 47
Összeszerelés.....	old. 44	Képes útmutató	I-II
Tartozékok.....	old. 44	Műszaki adatok	III
A Készülék Használata	old. 44		
Tisztítás és karbantartás	old. 45		

BIZTONSÁGI TUDNIVALÓK

- Kicsomagolás után győződjön meg arról, hogy a készülék sértetlen, a csomagolásban a képes útmutatón szereplő összes alkatrész benne van, és nem lát szállításból adódó sérülési jeleket. Ha bármilyen kétsége támad, ne használja a készüléket, és forduljon egy márkaszervizhez.



FIGYELEM! Használat előtt távolítson el a készülékről minden kommunikációs anyagot, például címkéket, feliratokat stb.



FIGYELEM! Fulladás veszélye áll fenn. Gyermek ne játsszanak a csomagolással. Tartsa a műanyag tasakot gyermekektől távol.

- A jelen készülék kizárólag rendeltetésszerűen, vagyis háztartási célra (porszívóként) használható. Minden egyéb használati mód nem szabályos, ennél fogva veszélyesnek minősül.









FIGYELEM! A készülék nem rendeltetésszerű használata sérülésekhez vezethet.

- Mielőtt csatlakoztatná a készüléket az áramhálózatra, ellenőrizze, hogy a műszaki adatokban feltüntetett feszültség és frekvencia megfelelő a hálózathoz. Ezeket az adatokat feltüntettük a készüléken vagy a tápegységen, ha van ilyen (lásd a képes útmutatót).
- A készüléket 8 évesnél idősebb gyermekek, csökkent fizikai, érzékszervi vagy mentális képességekkel rendelkező, illetve tapasztalatlan személyek csak felügyelet mellett, illetve abban az esetben használhatják, ha megkapták a szükséges instrukciókat a készülék biztonságos használatára vonatkozóan, és megértették az esetleges veszélyforrásokat. Gyermek ne játsszanak a készülékkel. A tisztítást és a karbantartást gyermekek ne végezzék felügyelet nélkül.
- ⊘ NE használja a készüléket nedves kézzel, lábbal, vagy mezítláb.
- ⊘ NE húzza ki a tápkábelt vagy magát a készüléket, hogy eltávolítsa a dugót a konnektorból.
- ⊘ NE húzza vagy emelje a készüléket a tápkábelnél fogva.
- ⊘ NE tegye ki a készüléket nedvességnek vagy az időjárás hatásainak (esőnek, napfénynek, stb.), illetve szélsőséges hőmérsékletnek.
- NE hagyja a működő készüléket felügyelet nélkül.
- Mindig válassza le a készüléket az elektromos hálózatról tisztítás vagy karbantartás előtt, és amikor az nincs használatban.
- Ha a készülék hibás vagy hibásan működik, kapcsolja ki, és ne próbálja megszerelni. Keresse fel a márkaszervizt, bármilyen jellegű javításra van szükség.

- Amennyiben a tápkábel megrongálódott, a cserét hivatalos, műszaki asszisztencia központ végezheti bármilyen veszély felmerülését elkerülendő.
- ☹ A készülék nem érintkezhet vízzel, egyéb folyadékokkal, permetekkel és gőzökkel. A tisztítást és karbantartást kizárólag a jelen útmutató vonatkozó fejezeteinek megfelelően végezze el.
- A készülék műszaki tulajdonságait lásd a csomagoláson.
- Kizárólag olyan tartozékokkal használja, amelyek a készülék részét képezik.
- ☹ A készüléket **NE** használja porzsák, porgyűjtő tartály vagy **HU** porszűrő nélkül.
- ☹ **NE** használja a készüléket motorvédő szűrő nélkül, így elkerülhető a motor vagy a készülék meghibásodása.

JELMAGYARÁZAT

	<i>Figyelmeztetés</i>		<i>Tilos</i>
	<i>Megjegyzés</i>		<i>ON/OFF kapcsoló</i>
	<i>Védelmi osztály: II</i>		<i>Visszahúzott sörték egyéb felületekhez</i>
	<i>Kiengedett sörték kemény padlóhoz</i>		

A KÉSZÜLÉK ÉS A TARTOZÉKAINAK LEÍRÁSA

A csomag tartalmának ellenőrzéséhez tekintse meg a képes útmutatót az I. oldalon. Az összes ábra a borítólap belső oldalain található.

- | | |
|--|---|
| 1. Markolat | 8A A porgyűjtő tartály kioldó gombja |
| 2. A vezeték feltekérésére szolgáló kampók | 8B Porgyűjtő tartály |
| 2A Felső forgatható kábeltartó kampó | 8C Szűrő védőhálójá |
| 2B Alsó fix kábeltartó kampó | 8D Ciklonszűrő |
| 3. Rögzítő csavar | 8E Motorszűrő |
| 4. Vezeték csatlakozóval | 8F Műszaki adatok |
| 5. A kézi mini porszívót kioldó gombok | 9. ON/OFF kapcsoló |
| 6. Szívó csatlakozó | 10. Tartozékok |
| 7. Kombinált kefe | 10A Tartó a tartozékok számára |
| 7A Átkapcsoló | 10B Portalanításhoz kialakított szívófej |
| 7B Csatlakozó | 10C Sarokszívó fej |
| 8. Kézi MINI PORSZÍVÓ | 10D Kárpitok számára kialakított szívófej |



ÖSSZESZERELÉS

- Lazítsa meg a markolatot (1) rögzítő csavart (3), majd húzza ki.
- Csatlakoztassa a markolatot (1) a készülékhez, ügyelve a megfelelő felhelyezésre [B1 ábra].
- Helyezze el a rögzítő csavart (3), majd húzza meg egy csavarhúzó segítségével az óramutató járásával megegyező irányban [B2 ábra].
- Vezesse be a csatlakozót (7B) a kombinált kefébe (7) addig, amíg nem hallja a rögzülést jelző kattantást [B3 ábra].
- Helyezze fel a kombinált kefét (7) a szívócsonkra (6) [B4 ábra].
- Helyezze a tartozékokat (10B+10C+10D) a tartozékok számára kialakított tartóba 10A [B4 ábra].
- Rögzítse a tartozékok számára kialakított tartóelemet (10A) úgy, hogy belenyomja a készülék hátulján kialakított foglalatba [B5 ábra].

HU

TARTOZÉKOK

A készüléke az alábbi tartozékokkal rendelkezik:

- **Kombinált kefe (7):** A kombinált kefe (7) a következő felületekhez használható: kemény felületekhez a  helyzetben.  helyzetben bármilyen más felülethez.
- **TARTOZÉKOK (10):**
 - Tartóelem a tartozékok számára (10A): erre az összes tartozék felszerelhető, és rögzíthető a készülékre.
 - Portalakításhoz kialakított szívófej (10B).
 - Sarokszívó (10C): a sarkok és nyílások (pl. radiátor bordák között, szegőléceknél vagy redőnyök) tisztításához.
 - Kárpittisztító kefe (10D): kanapék, fotelek, kárpitozott székek és függönyök tisztításához.

A KÉSZÜLÉK HASZNÁLATA

HASZNÁLAT ELEKTROMOS SEPRŰKÉNT

Tekerje le teljesen a vezetékét (4). Ehhez fordítsa lefelé a felső akasztót (2A) [C1 ábra].



FIGYELEM! NE használja a készüléket, ha látható sérülések vannak rajta.



FIGYELEM! A készülék NEM használható a következők felszívására:

- izzó hamu, cigarettacsikk vagy hasonló;
- folyadékok, pl. szőnyegtisztító folyadékok;
- hegyes vagy éles tárgyak pl. szögek, nagyobb üvegcserepek;
- finompor pl. cement;
- fénymásoló, lézernyomtatók stb. festékpátrónjaiba való por.

ⓘ MEGJEGYZÉS: Ha a porszívót teljesen vagy részlegesen feltekert vezetékkel használja, fennáll a túlmelegedés veszélye!

ⓘ MEGJEGYZÉS:

- 1. Ha készülék az első néhány használata során sajátos szagot érez, normális jelenségről van szó. Nem a készülék hibás működését jelzi, néhány használat után elmúlik. Gondoskodjon a helyiség megfelelő szellőzéséről.**
- 2. A használat során a készülék átlátszó részei opálössá válhatnak.**

- Csatlakoztassa a készüléket a hálózatba, közben tartsa a készüléket, hogy az ne dőljön el, ha az előző használatot követően a kapcsolót nem állította OFF állásba.
- A készülék be- ill. kikapcsolásához nyomja meg egyszer a kapcsolót (ON/OFF - 9).
- A készülék használatát követően kapcsolja ki a készüléket az ON/OFF gombbal (9), és húzza ki a csatlakozót a konnektorból.
- Csavarja fel a vezetékét (4) a két kampóra (2A és 2B jel) [D1 ábra]. A csatlakozón elhelyezett akasztó segítségével a csatlakozót rögzítheti a vezetékhez.

HU

HASZNÁLAT MINI PROSZÍVÓKÉNT

- Tekerje le teljesen a vezetékét (4). Ehhez fordítsa lefelé a felső akasztót (2A) [C1 ábra].
- A kioldó gombok (5) megnyomásával vegye le a mini porszívót (8) a készülékről [D1 ábra].
- Helyezze fel a tisztítani kívánt felületnek megfelelő tartozékot (10) [D2 ábra].
- A mini porszívó bekapcsolásához nyomja meg egyszer az ON/OFF gombot (9), és megkezdheti a takarítást.
- A készülék használatát követően az ON/OFF kapcsolóval (9) kapcsolja ki a készüléket, és húzza ki a csatlakozót a konnektorból.
- Helyezze vissza a mini porszívót (8) a készülékre, majd nyomja lefelé a mini porszívó markolatát, amíg nem hallja a rögzítést jelző kattantást [D1 ábra].
- Csavarja fel a vezetékét (4) a két kampóra (2A és 2B jel) [C1 ábra]. A csatlakozón elhelyezett akasztó segítségével a csatlakozót rögzítheti a vezetékhez.

TISZTÍTÁS ÉS KARBANTARTÁS



FIGYELEM! A készülék tisztítása vagy karbantartása előtt mindig húzza ki a csatlakozódugaszt a hálózati aljzatból.



FIGYELEM! Ellenőrizze rendszeresen hogy a szűrők és a szívó nyílás nincsenek-e eltömődve.



FIGYELEM! NE használjon oldószereket, vagy egyéb, erős tisztítószeret, vagy súrolószereket, hogy a felület ne rongálódjon.



FIGYELEM! A készülék újbóli használata előtt ellenőrizze, hogy a megtisztított részek teljesen megszáradtak-e!

A KÉSZÜLÉK TISZTÍTÁSA

- Szükség esetén törölje át a készüléket nedves ruhával.

A KOMBINÁLT KEFE TISZTÍTÁSA (7)

Amikor a készülék be van kapcsolva, dörzsölje meg kézzel a kefe alsó részét, ezzel eltávolíthatja a kefe által összegyűjtött port és szösz, amelyet a készülék automatikusan beszív.

ČIŠTĚNÍ SYSTÉMU SBĚRU PRACHU (8):



FIGYELEM! Minden használat után ürítse ki a portartályt és tisztítsa meg a szűrőket a készülék károsodásának elkerülése érdekében.

HU

A porgyűjtő rendszer tisztításához végezze el az alábbiakban felsoroltakat. Kövesse az útmutató elején elhelyezett rajzok utasításait.

- A kioldó gombok (5) megnyomásával vegye le a mini porszívót (8) a készülékről [D1 ábra].
- Nyomja meg a tartályt kioldó gombot (8A) [E1 ábra], és vegye le a porgyűjtő tartályt (8B+8C+8D) [E2 ábra].
- Húzza ki a szűrő rendszert 8C és 8D [E3 ábra], és ürítse ki a portartályt (8B).
- Vegye le a védőhálót (8C) a ciklonszűrőről (8D), majd óvatosan rázza ki és kefélje le a port róla. Használjon ehhez puha sörtéjű kefét, amely nem okoz károkat az alkatrészekben.
- Vegye le, és tisztítsa meg a motorszűrőt (8E).
- Szükség esetén mossa el a porgyűjtő rendszer részeit folyóvíz alatt. Az összeszerelés előtt várja meg, hogy teljesen megszáradjanak.



FIGYELEM! Várjon legalább 24 órát, hogy a szűrők mosás után teljesen megszáradjanak, mielőtt újra összeszerelné a készüléket.



MEGJEGYZÉS:

- A szűrőt akkor is ki kell cserélni, ha sérült, vagy nem lehet megfelelően kitisztítani.
- Évente legalább egyszer cserélje ki a szűrőt.
- Ha a szűrő tisztítását vagy cseréjét nem végzi el, a gyártó által a termékre vállalt jótállás megszűnik.

Helyezze vissza a szűrőrendszert (8C+8D) a porgyűjtő tartályba (8B), és tegye vissza a mini porszívóra (8). Ügyeljen arra, hogy becsúsztassa az alsó foglalatokba, és a kioldáshoz használt gomb (8A) kattanjon.

A KÉSZÜLÉK TÁROLÁSA ÉS KEZELÉSE

Ha nem használja a porszívót, húzza ki a dugót a konnektorból, és tegye a készüléket száraz portól védett helyre.

PROBLÉMÁK ÉS MEGOLDÁSOK

PROBLÉMA	MEGOLDÁS
A készülék nem kapcsol be.	<ul style="list-style-type: none">• Ellenőrizze, hogy a csatlakozót csatlakoztatta-e a hálózatba. Ellenőrizze, hogy megnyomta-e az ON/OFF kapcsolót (9).
A készülék a használat közben kikapcsol, és nem lehet visszakapcsolni.	<ul style="list-style-type: none">• A készülékben van egy motorvédő kapcsoló, amely túlmelegedés esetén kikapcsolja a készüléket. (A túlmelegedést a szívócsövek vagy a porgyűjtő eltömődése okozhatja). Ha a motorvédő termosztát bekapcsol, állítsa le a porszívót (9), és hagyja kikapcsolva néhány órán át, hogy teljesen kihűlhessen. A készülék ismételt bekapcsolása előtt tisztítsa ki a készüléket, vagy távolítsa el a csöveket eltömítő tárgyat.
A készülék nem szív megfelelően.	<ul style="list-style-type: none">• A porgyűjtő rendszer tele van: ürítse ki a porgyűjtő rendszert (8B).• A szűrő eltömődött: tisztítsa ki, vagy cserélje ki a szűrőt (8D).• A szűrő nincs megfelelően rögzítve: ellenőrizze, hogy a szűrő (8D) megfelelően van-e behelyezve a készülékbe.

HU

A KÉSZÜLÉK ÁRTALMATLANÍTÁSA



A készülék csomagolása újrahasznosítható anyagokból készült. A csomagolóanyagok ártalmatlanítását a környezetvédelmi előírásoknak megfelelően kell elvégezni.



A 2012/19/EU Elektromos és elektronikus berendezések ártalmatlanításáról szóló (WEEE) irányelv alapján a terméken vagy annak csomagolásán elhelyezett áthúzott hulladékgyűjtőt ábrázoló szimbólum azt jelzi, hogy a terméket a hasznos élettartama végén más hulladékoktól elkülönítve kell kezelni.

A felhasználónak ezért egy megfelelő elektromos, illetve elektronikus eszközök számára fenntartott újrahasznosító központba kell vinnie a készüléket. Alternatív megoldásként az ártalmatlanítás helyett a használó leadhatja a készüléket a kereskedőnél, amikor új, azonos rendeltetésű készüléket vásárol. A legalább 400 m² értékesítési területtel rendelkező elektronikai termékeket árusító kereskedőknél szintén ingyenesen le lehet adni az ártalmatlanítandó, 25 cm-nél kisebb elektronikus termékeket vásárlási kötelezettség nélkül. Megfelelő szelektív gyűjtés a használatból kivont készülék későbbi újrahasznosításához, amely magában foglalja a kezelést és a környezetbarát ártalmatlanítás segít megakadályozni a környezetre és egészségre irányuló ártalmas hatásokat, valamint elősegíti a készülék anyagainak újbóli használatát és/ vagy újrahasznosítását.

SZERVIZ ÉS GARANCIA

A készülékre a gyártó a vásárlás napjától számított két évig jótállást vállal. A jótállás első napjának a bizonylaton/számlán szereplő (tisztán olvasható) dátumot kell tekinteni, kivéve azt az esetet, amelyben a vásárló bizonyítani tudja, hogy a készülék átadása ezt követően történt meg. Az átadáskor már fennálló hibákat a gyártó garanciáisan, díjtalanul kijavítja, vagy indokolt esetben a készüléket díjtalanul kicseréli (kivéve, ha az egyik megoldás aránytalanul nagyobb költséget jelent a másiknál).

A vásárló köteles az észlelt hibát a hiba észlelésének napját követő két hónapon belül egy illetékes szervizszolgálatnál bejelenteni.

A jótállás nem terjed ki azokra a hibákra, amelyek a következő okok miatt léptek fel:

- a) szállítási károk vagy a készülék véletlen leesése,
- b) hibás felszerelés vagy az elektromos hálózat hibája,
- c) illetéktelen személyek által végzett javítások vagy módosítások,
- d) helytelen tisztítás és karbantartás vagy annak hiánya,
- e) kopásnak kitett és/vagy fogyó elemek és alkatrészek,
- f) a használati útmutató utasításainak megszegése, hanyag vagy gondatlan használat,
- g) a készülékre káros anyagok (pl. hamu, folyadék, finom por, festékpátronban lévő festék) felszívása,
- h) a porgyűjtő tartály és a szűrő tisztításának elmulasztása (ciklon technológiával működő modellek esetén),
- i) a porgyűjtő tartály és a szűrő tisztításának elmulasztása (porzsákos modellek esetén),
- j) a szívó nyílás lefedése,
- k) az előkészítési/használati utasításoknak nem megfelelő akkumulátor töltő használata (akkumulátoros gépek esetén),
- l) a készülék használata zsák/szűrő nélkül,
- m) a készülék használata úgy, hogy a vezeték nincs teljesen kihúzva (felcsévélnélhető vezetékes készülékek esetén),
- n) tápkábel megtekeredése vagy megtörése illetve sérülése hanyagság miatt.

A fenti lista nem teljes, csak példa, mivel a jelen jótállás nem terjed ki olyan meghibásodásokra, amelyek nem vezethetők vissza gyártási hibára. A jótállás emellett nem vonatkozik a készülék helytelen használata okozta károkra vagy a professzionális használat okozta hibákra. A gyártó nem vonható felelősségre azon esetleges közvetlen vagy közvetett károkért vagy személyi sérülésekért, amelyek a készülékhez mellékelte útmutatóban szereplő telepítési, használati és karbantartási utasítások megszegése miatt következtek be.

Ez alól kivételt csak az jelent, ha a forgalmazóval kötött jótállási szerződésben ettől eltérő feltételek szerepelnek.

A szervizszolgálati segítségnyújtás módja

A készülék javítását kizárólag az illetékes vevőszolgálat végezheti el. A jótállás időtartama alatt a hibás készüléket a vásárlás napját igazoló bizonylattal együtt kell a szervizszolgálatnak eljuttatni.

ÚVOD

Vážený zákazník, ďakujeme za zakúpenie nášho výrobku. Sme si istí, že oceníte jeho kvalitu a spoľahlivosť, pretože bol navrhnutý a vyrobený s cieľom uspokojiť požiadavky zákazníkov. Tento návod na použitie je v súlade s európskou normou EN 82079.



VAROVANIE! Pokyny a upozornenia pre bezpečné používanie.

Pred použitím prístroja si pozorne prečítajte návod na použitie a najmä bezpečnostné pokyny a upozornenia, ktoré musia byť dodržané. Uchovávajte tento návod spolu so svojim ilustračným sprievodcom pre budúce konzultácie. Pokiaľ prístroj postúpite inému užívateľovi, uistite sa tiež o odovzdaní tejto dokumentácie.

SK

❗ POZNÁMKA: ak by bolo ťažké pochopiť akúkoľvek časť tohto návodu, alebo v prípade akýchkoľvek pochybností, pred použitím výrobku kontaktujte spoločnosť na adrese, uvedenej na poslednej strane.

❗ POZNÁMKA: osoby s poruchou videnia môžu tieto pokyny konzultovať v digitálnom formáte na webových stránkach www.tenactagroup.com

OBSAH

Úvod	str. 49	Uchovávanie a starostlivosť o výrobok	str. 54
Bezpečnostné upozornenia	str. 49	Problémy a riešenia	str. 55
Vysvetlivky symbolov	str. 51	Likvidácia	str. 55
Popis prístroja a príslušenstva	str. 51	Servisná služba a záruka	str. 55
Montáž	str. 52	Ilustrovaný sprievodca	I-II
Príslušenstva	str. 52	Technické údaje	III
Použitie	str. 52		
Údržba	str. 53		

BEZPEČNOSTNÉ UPOZORNENIA

- Po vybalení skontrolujte, či je prístroj neporušený, kompletne so všetkými jeho časťami, ako je znázornené na ilustračnom sprievodcovi a bez známok poškodenia v dôsledku prepravy. V prípade akýchkoľvek pochybností výrobok nepoužívajte a obráťte sa na autorizované servisné stredisko.



POZOR! Pred použitím odstráňte z prístroja všetok komunikačný materiál, ako napríklad štítky, značky, atď.



VAROVANIE! Nebezpečenstvo udusenia. Deti sa nesmú s obalom hrať. Udržujte igelitový sáčok mimo dosahu detí.

- Tento prístroj musí byť používaný iba na účel, pre ktorý bol navrhnutý, a síce ako vysávač pre domáce použitie. Akékoľvek iné použitie nie je v súlade so zamýšľaným použitím, a teda je považované za nebezpečné.



VAROVANIE! Zneužitie prístroja môže spôsobiť zranenie.







SK

- Pred pripojením prístroja k elektrickému zdroju elektrickej sa uistite, že napätie a frekvencie uvedené v technických údajoch prístroja zodpovedajú tým z elektrickej siete. Technické údaje sú na zariadení alebo na napájacom zdroji, ak je dodávaný (pozri ilustračný sprievodca).
- Tento prístroj môžu používať deti vo veku od 8 rokov a staršie a osoby so zníženými fyzickými, zmyslovými alebo duševnými schopnosťami, alebo osoby bez patričných skúseností a znalostí, pokiaľ im bol poskytnutý dohľad alebo inštrukcie, týkajúce sa použitia prístroja bezpečným spôsobom a ak pochopili s tým súvisiace nebezpečenstvo. Deti sa nesmú s prístrojom hrať. Čistenie a užívateľskú údržbu nesmú vykonávať deti bez dozoru.
- ⊘ **NEPOUŽÍVAJTE** prístroj s mokrými rukami, vlhkými nohami alebo naboso.
- ⊘ **NEŤAHAJTE** za prívodný kábel alebo samotný prístroj, keď chcete vybrať zástrčku zo zásuvky.
- ⊘ **NEŤAHAJTE** alebo nezdvíhajte prístroj za prívodný kábel.
- ⊘ **NEVYSTAVUJTE** prístroj vlhkosti a atmosferickým vplyvom (dážď, sneh, atď.) alebo extrémnym teplotám.
- **NIKDY** neponechávajte prístroj bez obsluhy.
- Prístroj vždy odpojte od elektrickej siete pred čistením alebo vykonávaním údržby a keď nie je v prevádzke.
- V prípade, že je prístroj chybný alebo nefunguje správne, vypnite ho a nemanipulujte s ním. Obráťte sa na autorizované technické servisné stredisko pre prípadné opravy.

- Ak je napájací kábel poškodený, musí byť vymenený v autorizovanom technickom servisnom stredisku, aby sa zabránilo všetkým rizikám.
- ☹ Tento prístroj nesmie prísť do styku s vodou, inými tekutinami, sprejmi, parou. V prípade akéhokoľvek čistenia a údržby postupujte podľa pokynov v príslušnej kapitole.
- Pozri vonkajší obal pre charakteristiky prístroja.
- Prístroj používajte iba s dodaným príslušenstvom, ktoré sú jeho nevyhnutnou súčasťou.
- ☹ **NEPOUŽÍVAJTE** vysávač bez vloženého prachového vrečka, prachovej nádoby alebo filtra.
- ☹ **NEPOUŽÍVAJTE** prístroj bez ochranného filtra motora, aby nedošlo k poškodeniu motora a vysávača.

SK

VYSVETLIVKY SYMBOLOV

	<i>Varovanie Pozor</i>		<i>Zákaz</i>
	<i>Poznámka</i>		<i>Tlačidlo ON/OFF</i>
	<i>Ochranná trieda II</i>		<i>Zatiahnuté štetiny na iné povrchy</i>
	<i>Skrátené štetiny na tvrdé podlahy</i>		

POPIS PRÍSTROJA A PRÍSLUŠENSTVA

Pozrite si ilustrovaného sprievodcu na strane I. pre kontrolu obsahu balenia. Všetky obrázky sa nachádzajú na vnútorných stranách obálky.

- | | |
|--|---------------------------------------|
| 1. Rukoväť | 8A Tlačidlo uvoľnenia nádoby na prach |
| 2. Systém navíjania kábla | 8B Zberná nádoba na prach |
| 2A Horný otočný háčik na kábel | 8C Ochranná sieťka filtra |
| 2B Dolný pevný háčik na kábel | 8D Cyklónový filter |
| 3. Upevňovacia skrutka | 8E Filter motora |
| 4. Napájací kábel so zástrčkou | 8F Technické údaje |
| 5. Tlačidlá uvoľnenia ručného minivysávača | 9. Tlačidlo ON/OFF |
| 6. Sacia prípojkaSací filter | 10. Sada príslušenstva |
| 7. Kombinovaná kefa | 10A Nosný držiak príslušenstva |
| 7A Prepínacie tlačidlo | 10B Tryska na utieranie prachu |
| 7B Konektor | 10C Štrbinová tryska |
| 8. Ručný MINIVYSÁVAČ | 10D Hubica na čalúnenia |



MONTÁŽ

- Povoľte upevňovaciu skrutku (3) rukoväte (1) a vyberte ju.
- Pripevnite rukoväť (1) k telu prístroja a uistite sa, či je namontovaná správne [Obr. B1].
- Vložte upevňovaciu skrutku (3) a utiahnite v smere hodinových ručičiek [Obr. B2] pomocou skrutkovača.
- Vložte konektor (7B) do kombinovanej kefy (7), cvaknutie bude indikovať správnu montáž [Obr. B3].
- Nasadte kombinovanú kefu (7) na saciu prípojku (6) [Obr. B4].
- Vložte rôzne diely príslušenstva (10B+10C+10D) na nosný držiak príslušenstva 10A [Obr. B4].
- Pripevníte držiak príslušenstva (10A) ľahkým zatlačením zadnej časti metly na svoje úložné miesta [Obr. B5].

SK

PRÍSLUŠENSTVA

Váš spotrebič je vybavený nasledujúcim príslušenstvom:

- **Kombinovaná kefa (7):** Kombinovaná kefa (7) je vhodná na tieto povrchy: tvrdé v polohe . V polohe  je vhodná na iné povrchy.
- **SADA PRÍSLUŠENSTVA (10):**
 - Nosný držiak príslušenstva (10A): umožňuje naložiť príslušenstvo a aplikovať ho na metlu.
 - Tryska na utieranie prachu (10B).
 - Štrbinová tryska (10C): na čistenie v rohoch a štrbinách, napr. radiátory, prahy, žalúzie.
 - Hubica na čalúnenie (10D): na čistenie sedacích súprav, čalúnených stoličiek a záclon.

POUŽITIE

POUŽITIE AKO ELEKTRICKÁ METLA

Úplne odviňte napájaci kábel (4). Za týmto účelom otočte smerom dole horný háčik na kábel (2A) [Obr. C1]



VAROVANIE! NEPOUŽÍVAJTE tento prístroj v prípade, že sú na ňom viditeľné známky poškodenia.



VAROVANIE! NEPOUŽÍVAJTE tento prístroj na odsávanie:

- horiaceho popola, ohorkov cigariet a pod .;
- kvapalín, ako sú čistiace prostriedky na koberce;
- ostrých alebo tvrdých predmetov, napríklad klincov alebo veľkých sklenených črepín;
- jemného prášku, ako je cement;
- tonerového prášku (pre laserové tlačiarne, kopírky, atď.).

ⓘ POZNÁMKY: Použitie vysávača s plne alebo čiastočne navinutým káblom znamená nebezpečenstvo prehriatia!

ⓘ POZNÁMKA:

1. **Majte na pamäti, že nový prístroj môže generovať pachy pri počiatočnom použití. Tieto pachy sú neškodné a zmiznú po krátkej dobe. Zaisťte dostatočné vetranie miestnosti.**
2. **Časom sa priehľadné časti môžu stať nepriehľadnými.**

- Zasuňte zástrčku do zásuvky, pridržujte prístroj rukami, aby sa zabránilo pádom, pokiaľ tlačidlo spotrebiča nebolo v polohe vypnutý (OFF).
- Ak chcete zapnúť alebo vypnúť vysávač, stlačte jedenkrát tlačidlo zapnutia/vypnutia (ON/OFF) (9).
- Po použití prístroja ho vypnite stlačením tlačidla do polohy ON/OFF (9) a odpojte zástrčku z elektrickej zásuvky.
- Omotajte napájací kábel (4) na dva háčiky (2A a 2B) [Obr. D1]. Pomocou svorky na konektore ju môžete pripojiť ku káblu.

SK

POUŽITIE AKO RUČNÝ MINIVYSÁVAČ

- Úplne odviňte napájací kábel (4). Za týmto účelom otočte smerom dole horný háčik na kábel (2A) [Obr. C1].
- Odpojte minivysávač (8) z tela metly stlačením uvoľňovacích tlačidiel (5) [Obr. D1].
- Vložte príslušenstvo (10) zodpovedajúce čistenému povrchu a pripojte ho k minivysávaču [Obr. D2].
- Stlačte jedenkrát tlačidlo ON/OFF (9) pre zapnutie vysávača a začnite s čistením.
- Po dokončení práce stlačte tlačidlo ON/OFF (9) pre vypnutie a odpojte zástrčku z elektrickej zásuvky.
- Znovu zasunite minivysávač (8) na telo metly a stlačte rukoväť minivysávača, kým nebudete počuť zacvaknutie tlačidla, čo znamená, že je v správnej polohe [Obr. D1].
- Omotajte napájací kábel (4) na dva háčiky (2A a 2B) [Obr. C1]. Pomocou svorky na konektore ju môžete pripojiť ku káblu.

ÚDRŽBA



VAROVANIE! Prístroj vždy odpojte od elektrickej siete pred čistením alebo vykonávaním údržby.



POZOR! Pravidelne kontrolujte, či filtre a vstupný otvor nie sú upchaté.



POZOR! NEPOUŽÍVAJTE rozpúšťadlá alebo iné agresívne či abrazívne čistiace prostriedky, aby nedošlo k poškodeniu povrchu prístroja.



VAROVANIE! Uistite sa, že všetky čistené diely sú úplne suché pred opätovným použitím prístroja.

ČISTENIE PRÍSTROJA

- Pokiaľ je to nutné, vyčistite spotrebič vlhkou handričkou.

ČISTENIE KOMBINOVANEJ KEFY (7)

Pri bežiacom motore otrite dolnú časť kefy rukou pre odstránenie zvyškov prachu a vlákien, ktoré budú priamo odsávané spotrebičom.

ČISTENIE SYSTÉMU NA ZBER PRACHU (8):



POZOR! Vyprázdňte nádobu na prach a vyčistite filtre po každom použití, aby nedošlo k poškodeniu prístroja.

Vyčistite systém na zber prachu podľa nasledujúcich pokynov a venujte pozornosť obrázkom v ilustrovanom sprievodcovi.

- Odpojte minivysávač (8) z tela metly stlačením uvoľňovacích tlačidiel (5) [Obr. D1].
- Stlačte uvoľňovacie tlačidlo (8A) [Obr. E1] a demontujte zbernú nádobu na prach (8B+8C+8D) E2].
- Vytiahnite filtračný systém 8C a 8D [Obr. E3] a vyprázdňte obsah zbernej nádoby na prach (8B).
- Oddel'te ochrannú sieťku filtra (8C) od cyklónového filtra (8D) a vyčistite ich opatrným otrasením a vykefovaním od prachu. Pre tento účel použite jemnú kefu, aby nedošlo k poškodeniu.
- Vyberte a vyčistite filter motora (8E).
- Pokiaľ je to nutné, opláchnite časti systému na zber prachu pod tečúcou vodou. Pred montážou sa uistite, že sú úplne suché.



VAROVANIE! Nechajte filter vyschnúť po umytí po dobu najmenej 24 hodín pred opätovnou montážou.

i POZNÁMKA:

- **Vymeňte filter, pokiaľ je poškodený alebo je celkom nemožné dôkladne ho vyčistiť.**
- **Vymeňte filter aspoň raz za rok.**
- **Nedodržovanie pokynov pre čistenie alebo výmenu filtra vedie k zrušeniu záruky výrobcu.**

Namontujte filtračný systém (8C+8D) do priestoru na zber prachu (8B) a pripojte ho na minivysávač (8), dbajte na správne zasunutie do spodných úložných miest a zacvaknutie uvoľňovacieho tlačidla (8A).

USCHOVÁVANIE A STAROSTLIVOSŤ O VÝROBOK

V prípade, že prístroj nepoužívate, odpojte ho z elektrickej zásuvky a uložte na suchom mieste, chránenom pred prachom.

PROBLÉMY A RIEŠENIA

PROBLÉM	RIEŠENIE
Prístroj se nezapne.	<ul style="list-style-type: none">• Skontrolujte, či je zástrčka zapojená do siete. Uistite sa, že ste stlačili prepínač ON/OFF (9).
Prístroj sa vypne počas prevádzky a viac sa nezapne.	<ul style="list-style-type: none">• Vysávač je vybavený ochranným tepelným ističom motora, ktorý zasiahne vypnutím prístroja v prípade prehriatia! (spôsobené obštrukciami sacieho vedenia alebo upchatím systému na zber prachu). V prípade zásahu spotrebič vypnite stlačením vypínača ON/OFF (9) a nechajte úplne vychladnúť po dobu niekoľkých hodín. Pred opätovným spustením prístroja odstráňte prach alebo predmety, ktoré ucpávajú sanie.
Vysávač nesaje dobre.	<ul style="list-style-type: none">• Systém na zber prachu je plný: vyprázdnite priestor na zber prachu (8B).• Filter je ucpaný: vyčistite alebo vymeňte filter (8D).• Filter nie je upevnený správne: uistite sa, že filter (8D) je správne namontovaný.

SK

LIKVIDÁCIA



Obal prístroja je vyrobený z recyklovateľných materiálov. Zlikvidujte ho v súlade s predpismi na ochranu životného prostredia.



V súlade so smernicou 2012/19/EÚ o odpade z elektrických a elektronických zariadení (OEEZ) symbol prečiarknutého odpadkového koša na spotrebič alebo jeho obale znamená, že prístroj na konci svojej životnosti je potrebné likvidovať oddelene od ostatného odpadu.

Používateľ preto musí odovzdať spotrebič do špecifického recyklačného strediska pre elektrické a elektronické zariadenia. Alternatívne, namiesto likvidácie v zbernom stredisku užívateľ môže odovzdať prístroj predajcovi pri zakúpení nového ekvivalentného prístroja. Užívateľ môže odovzdať elektronické výrobky s veľkosťou menšou ako 25 cm predajcom elektronických výrobkov, ktorí majú predajnú plochu najmenej 400 m², a to bezplatne a bez záväzku na kúpu. Vhodne separovaný zber s cieľom zabezpečiť pre odovzdaný prístroj recykláciu, ktorá zahŕňa úpravu a ekologickú likvidáciu, napomáha predchádzať nepriaznivým vplyvom na životné prostredie a zdravie a podporuje opätovné využitie a/alebo recykláciu materiálov, z ktorých sa prístroj skladá.

SERVISNÁ SLUŽBA A ZÁRUKA

Záruka na prístroj platí po dobu dvoch rokov od dátumu dodania. Je platný dátum uvedený na účtenke/faktúre (za predpokladu, že sú jasne čitateľné); v opačnom prípade iba vtedy, ak kupujúci môže preukázať, že dodávka bola vykonaná neskôr.

V prípade vady výrobku, existujúcej pred dňom doručenia, sa zaručuje oprava alebo výmena prístroja bez akéhokoľvek poplatku, ak jedno z týchto dvoch nápravných opatrení

nie je neprimerané v porovnaní s druhým. Kupujúci je povinný oznámiť servisnému autorizovanému stredisku vadu do dvoch mesiacov od jej zistenia.

Záruka sa nevzťahuje na všetky časti, ktoré môžu byť chybné v dôsledku:

- a) poškodenie pri preprave alebo pri náhodnom páde,
- b) nesprávna inštalácia alebo nedostatočný elektrický systém,
- c) opravy alebo úpravy vykonané neoprávneným personálom,
- d) zlá alebo nesprávna údržba a čistenie,
- e) výrobok a/alebo časti výrobku, ktorý podlieha opotrebovaniu a/alebo patrí k spotrebnému materiálu,
- f) nedodržanie návodu na použitie alebo nedbalé či neopatrné zaobchádzanie,
- g) vysávanie materiálov, ktoré môžu poškodiť spotrebič (napr. popol, tekutiny, jemný prach, toner ...),
- h) chýbajúce čistenie prachového koša a filtra (pri všetkých modeloch s cyklónovou technológiou),
- i) chýbajúca výmena plného prachového vrečka a filtrov (pri modeloch so sáčkami),
- j) zablokovanie prívodu nasávania,
- k) dobíjanie batérie, ktoré nie je v súlade s pokynmi v kapitole príprava /použitie (pre výrobky s batériami),
- l) použitie prístroja bez filtrov/prachového vrečka,
- m) použitie prístroja bez úplného vytiahnutia kábla (pri spotrebičoch s vinutím kábla),
- n) skrútenie, ohnutie alebo poškodenie napájacieho kábla z nedbanlivosti.

Vyššie uvedený zoznam slúži ako príklad a nie je vyčerpávajúci, keďže táto záruka sa nevzťahuje tiež na všetky tie prípady, keď nie je možné preskúmať výrobné chyby prístroja. Zo záruky sú tiež vylúčené všetky prípady nesprávneho použitia prístroja a prípady profesionálneho použitia. Nenesieme žiadnu zodpovednosť za prípadné škody, ktoré môžu mať priamy alebo nepriamy vplyv na osoby, predmety a domáce zvieratá v dôsledku nedodržiavania všetkých pokynov uvedených v tejto príručke, pokiaľ ide o inštaláciu, použitie a údržbu prístroja. Týmto nie sú dotknuté akékoľvek zmluvné záväzky voči predávajúcemu.

Spôsoby asistencie

Oprava prístroja musí byť vykonávaná autorizovaným servisným strediskom. Chybný prístroj, ak sa naň vzťahuje záruka, musí byť zaslaný do servisného strediska spolu s potvrdením, ktoré preukazuje dátum predaja alebo dodávky.

UVOD

Spoštovani kupec, zahvaljujemo se vam za nakup našega izdelka. Prepričani smo, da boste zadovoljni s kakovostjo in zanesljivostjo te naprave, ki je bila zasnovana in izdelana z mislijo na zadovoljstvo uporabnika. Ta navodila za uporabo so skladna z evropskim standardom EN 82079.



POZOR! Navodila in opozorila za varno uporabo aparata.

Pred uporabo aparata pozorno preberite navodila za uporabo, zlasti opozorila in opombe glede varnosti, in jih upoštevajte. Ta priročnik in njegov slikovni vodnik shranite za prihodnjo uporabo. V primeru prodaje aparata novemu lastniku izročite tudi vso dokumentacijo.

OPOMBA: Če bi med branjem tega priročnika naleteli na težko razumljive odseke ali bi se vam porodil kakršen koli dvom, se pred uporabo izdelka obrnite na proizvajalca na naslov, ki je naveden na zadnji strani te brošure.

OPOMBA: slabovidne osebe lahko digitalno verzijo teh navodil dobijo na spletni strani www.tenactagroup.com.

KAZALO

Uvod	str. 57	Shranjevanje in skrb za izdelek	str. 62
Opozorila glede varnosti	str. 57	Reševanje težav	str. 63
Legenda simbolov	str. 59	Odlaganje	str. 63
Opis aparata in dodatne opreme	str. 59	Pomoč in garancija	str. 63
Sestavljanje	str. 60	Slikovni vodnik	I-II
Nastavki	str. 60	Tehnični podatki	III
Način uporabe	str. 60		
Čiščenje in vzdrževanje	str. 61		

OPOZORILA GLEDE VARNOSTI

- Po tem, ko ste aparat vzeli iz embalaže se prepričajte, da je brezhiben in celovit, kot je prikazan na sliki v slikovnem vodniku ter da ni utrpel poškodb med prevozom. V primeru dvomov aparata ne uporabljajte in se obrnite na pooblaščenega serviserja.



POZOR! Pred uporabo z aparata odstranite morebitni material s sporočili, kot so etikete, kartice itd.



OPOZORILO! Tveganje za zadušitve.
Otroci se z embalažo ne smejo igrati. Plastično vrečko shranjujte nedosegljivo otrokom.

- To napravo se lahko uporablja izključno za namene, za katere je bila zasnovana oziroma kot sesalnik za domačo uporabo. Kakršna koli drugačna uporaba velja za neprimerno in zatoj nevarno.









OPOZORILO! Vsakršna neprimerna uporaba lahko povzroči poškodbe.

- Preden aparat priključite na napajalno omrežje, se prepričajte, da sta voltaža in frekvenca, navedeni v tehničnih podatkih, skladni z značilnostmi napajalnega omrežja. Razred je naveden na sami napravi ali pa na morebitni napajalni enoti (glejte slikovni vodnik).
- To napravo smejo uporabljati otroci, starejši od 8 let in osebe z zmanjšanimi fizičnimi, senzoričnimi in duševnimi sposobnostmi ali osebe brez znanja ali izkušenj, če so pod nadzorom ali so bile poučene o varni uporabi aparata in razumejo tveganja, ki jih uporaba prinaša. Otroci se z napravo ne smejo igrati. Otroci naprave ne smejo čistiti, niti na njej izvajati vzdrževalnih posegov, razen če niso pod nadzorom.
- ⓧ Aparata NE uporabljajte, če imate mokre roke ali vlažne noge ali ste bos.
- ⓧ Pri izključevanju aparata iz omrežja NE vlecite za kabel.
- ⓧ NE vlecite in NE dvigujte aparata za napajalni kabel.
- ⓧ Aparata NE izpostavljajte vlažnosti ali vremenskim dejavnikom (dež, sonce, itd.) ali ekstremnim temperaturam.
- Ko aparat deluje, ga NE puščajte brez nadzora.
- Preden se lotite vzdrževalnih posegov ali ko aparata ne uporabljate, ga vedno izključite iz napajalnega omrežja.
- Če je aparat okvarjen ali ne dela pravilno, ga izklopite in ga ne poizkušajte popravljati. Za izvedbo popravil se obrnite na pooblaščen servisni center.

SL

- Če je napajalni kabel poškodovan, naj ga v pooblaščenem servisu zamenjajo, da se izognete vsakršnemu tveganju.
- ⚠ Preprečite stik tega aparata z vodo, drugimi tekočinami, spreji ali hlapi. Za čiščenje in vzdrževanje aparata sledite izključno navodilom v pripadajočem odstavku tega priročnika.
- Za podatke o aparatu si oglejte zunanjo embalažo.
- Uporabljajte le s priloženimi dodatki, ki so integralni del aparata.
- ⚡ NE sesajte, ne da bi prej vstavili vrečko za zbiranje prahu, posodo za prah ali filter.
- ⚡ Aparata NE uporabljajte brez zaščitnega filtra motorja ter tako preprečite poškodbe samega motorja in sesalnika.

LEGENDA SIMBOLOV

	<i>Opozorilo Pozor</i>		<i>Prepoved</i>
	<i>Opomba</i>		<i>Stikalo ON/OFF (VKLOP/ IZKLOP)</i>
	<i>Razred zaščite II</i>		<i>Vpotegnjene ščetke za druge površine</i>
	<i>Spuščene ščetke za trde talne obloge</i>		

SL

OPIS APARATA IN DODATNE OPREME

Oglejte si sliko v SLIKOVNEM VODNIKU, da preverite vsebino embalaže. Vse slike so prikazane na notranjih straneh. Za podatke o aparatu si oglejte zunanjo embalažo.



- | | |
|---|---|
| 1. Ročaj | 8A Tipka za snetje posode za prah |
| 2. Sistem za navijanje kabla | 8B Posoda za zbiranje prahu |
| 2A Vrtljiva zgornja kljuka za kabel | 8C Mrežica za zaščito filtra |
| 2B Fiksna spodnja kljuka za kabel | 8D Ciklonski filter |
| 3. Pritrdilni vijak | 8E Motorni filter |
| 4. Napajalni kabel z vtičem | 8F Tehnični podatki |
| 5. Gumbi za snetje ročnega minisesalnik | 9. Stikalo ON/OFF (VKLOP/IZKLOP) |
| 6. Priključek za sesanje | 10. Sklop nastavkov |
| 7. Kombinirana krtača | 10A Nosilec za nastavke |
| 7A Preklopna tipka | 10B Nastavek s ščetko za brisanje prahu |
| 7B Konektor | 10C Ozek nastavek |
| 8. Ročni MINISESALNIK | 10D Širok nastavek |

SESTAVLJANJE

- Razrahljajte pritrdilni vijak (3) ročaja in ga izvlecite.
- Povežite ročaj (1) na ogrodje aparata, bodite pozorni, da ga pravilno namestite [Sl. B1].
- Vstavite pritrdilni vijak (3) in ga zategnite v smeri urinega kazalca [Sl. B2] s pomočjo izvijača.
- Konektor (7B) vstavite v kombinirano krtačo (7) ob pravilni montaži, boste zaslišali klik ko bo padlo v ležišče [Sl. B3].
- Priključite kombinirano krtačo (7) na priključek za sesanje (6) [Sl. B4].
- Vstavite posodo z nastavki (10B+10C+10D) na nosilec nastavkov 10A [Sl. B4].
- Fiksirajte nosilec nastavkov (10A) tako, da ga rahlo pritisnete na zadnji del ogrodja metle v ustrezna ležišča [Sl. B5].

NASTAVKI

Vaš aparat je opremljen z naslednjimi dodatki:

- **Kombinirana krtača (7):** Kombinirana krtača (7) je primerna za naslednje površine: trde na položaju . Na položaju  je primerna za vse druge površine.
- **SKLOP NASTAVKOV (10):**
 - Nosilec nastavkov (10A): omogoča shranjevanje nastavkov in njihovo uporabo na metli.
 - Ustje s ščetko za brisanje prahu (10B).
 - Ozek nastavek (10C): za čiščenje v kotih, režah, na pr. radiatorje, podnožja, žaluzije.
 - Širok nastavek (10D): za čiščenje kavčev, foteljev, za stole s podlogo, zavese.

NAČIN UPORABE

UPORABA ELEKTRIČNE METLE

Popolnoma odvijte napajalni kabel (4). Da bi to omogočili, obrnite zgornjo kljuko kabla navzdol (2A) [SL. C1].



OPOZORILO! Tega aparata NE uporabljajte, če so na njem vidne poškodbe.



OPOZORILO! Te naprave NE uporabljajte za sesanje:

- neugasnjene pepela, cigaretnih ogorkov ali podobnega;
- tekočin, kot so na pr. detergenti za preproge;
- ostrih predmetov, kot so žebli, večji okruški stekla;
- finega prahu, kot na pr. cement;
- prahu od tonerjev (za laserske tiskalnike, kopirne stroje, itd.).

ⓘ OPOMBA: Če sesalec uporabljate z delno ali močno poškodovanim kablom, lahko pride do pregretja!

ⓘ OPOMBA:

1. Iz novega aparata lahko pri začetnih uporabah izhaja vonj. Ta vonj je neškodljiv in se po kratkem času ne pojavlja več. Poskrbite, da je prostor dobro prezračen.
2. Transparentni deli lahko skozi uporabo postanejo motni.

- Vstavite vtič v omrežno vtičnico, držite izdelek da preprečite njegov padec, če morebiti ni bil v ugasnjem stanju OFF.
- Za vklop ali izklop sesalca enkrat pritisnite stikalo ON/OFF (9).
- Ko zaključite z uporabo aparata, ga izklopite s pomočjo stikala ON/OFF (9) in izvlecite vtič iz vtičnice.
- Ovijte napajalni kabel (4) okrog dveh kljuk (2A in 2B) [Sl. D1]. Na vtiču je sponka, s katero ga je mogoče pritrčiti h kablu.

UPORABA ROČNEGA MINISESALCA

- Popolnoma odvijte napajalni kabel (4). Da bi to omogočili, obrnite zgornjo kljuko kabla navzdol (2A) [Sl. C1].
- Snemite minisesalnik (8) z ogrodja metle tako, da pritisnete gumbe za snetje (5) [Sl. D1].
- Vstavite ustrezní nastavek (10) glede na površino, in ga povežite z minisesalnikom [Sl. D2].
- Enkrat pritisnite stikalo ON/OFF (9) za vklop minisesalca in za začetek čiščenja.
- Ob zaključku dela pritisnite stikalo ON/OFF (9) za izklop in izvlecite vtič iz omrežne vtičnice.
- Ponovno vstavite minisesalnik (8) v ogrodje metle in pritisnite ročaj minisesalnika, dokler se ne zaskoči - to pomeni, da je bil pravilno nameščen [Sl. D1].
- Ovijte napajalni kabel (4) okrog dveh kljuk (2A in 2B) [SL C1]. Na vtiču je sponka, s katero ga je mogoče pritrčiti h kablu.

SL

ČIŠČENJE IN VZDRŽEVANJE



OPOZORILO! Preden se lotite čiščenja ali vzdrževanja, izključite vtič iz električnega omrežja.



POZOR! Redno preverjajte, da so filtri in ustje za sesanje prosti ovir.



POZOR! NE uporabljajte topil ali drugih agresivnih ali abrazivnih detergentov, da ne bi poškodovali površin.



OPOZORILO! Pred ponovno uporabo aparata se prepričajte, ali so vsi njegovi deli, ki ste jih očistili z vlažno krpo, popolnoma suhi.

ČIŠČENJE APARATA

- Po potrebi aparat očistite z vlažno krpo.

ČIŠČENJE KOMBINIRANE KRTAČE (7)

Ko je motor prižgan, obrišitespodnji del krtače z roko ter odstranite vse ostanke prahu in kosmov, ki bodo takoj posesani.

ČIŠČENJE SISTEMA ZA ZBIRANJE PRAHU (8)



POZOR! Po vsaki uporabi izpraznite posodo za prah in očistite filtre, sicer se naprava lahko poškoduje.

Sistem za zbiranje prahu očistite glede na naslednja navodila in pri tem upoštevajte slike v slikovnem vodniku.

- Snemite minisesalnik (8) z ogrodja metle tako, da pritisnete gumbe za snetje (5) [Sl. D1].
- Pritisnite gumb za snetje (8A) [Sl. E1] in odstranite posodo za zbiranje prahu (8B+8C+8D) [Sl. E2].
- Izvlecite filtrirni sistem 8C in 8D [Sl. E3] in izpraznite vsebino iz posode za zbiranje prahu (8B).
- Ločite mrežico za zaščito filtra (8C) od ciklonskega filtra (8D) in ju očistite tako, da ju rahlo stresete in s krtačo obrišete prah. Uporabite mehko krtačo, da ju ne poškodujete.
- Odstranite motorni filter (8E) in ga očistite.
- Po potrebi dele sistema za zbiranje prahu izplaknite pod tekočo vodo. Preden jih ponovno namestite se prepričajte, da so popolnoma suhi.



OPOZORILO! Po pranju filtrov jih pustite vsaj 24 preden jih sestavite nazaj, naj se popolnoma posušijo.

OPOMBA:

- Zamenjajte filter, če je poškodovan ali ga je nemogoče dobro očistiti.
- Filter zamenjajte najmanj enkrat letno.
- Nespoštovanje operacij čiščenja ali zamenjave filtra povzročijo prenehanje veljavnosti garancije proizvajalca.

Ponovno namestite filtrirni sistem (8C+8D) v posodo za prah (8B) in jo namestite na minisesalnik (8), bodite pozorni, da jo vstavite v spodnja ležišče, in da se gum za snetje zaskoči (8A).

SHRANJEVANJE IN SKRB ZA IZDELEK

V primeru neuporabe sušilnika las, izvlecite vtič iz omrežne vtičnice in shranite aparat na suhem mestu, zaščitenem pred prahom.

REŠEVANJE TEŽAV

TEŽAVA	REŠITEV
Aparat se ne prižge.	<ul style="list-style-type: none">• Prepričajte se, da je vtič povezan z napajalnim omrežjem. Prepričajte se, da ste pritisnili stikalo ON/OFF (9).
Aparat se ugasne med uporabo in se ne prižge ponovno.	<ul style="list-style-type: none">• Sesalec je opremljen s termostatom za zaščito motorja, ki se sproži ter ugasne aparat v primeru pregrevanja! (povzroči ga ovira na cevi za sesanje ali zamašitev sistema za zbiranje prahu) V primeru sprožitve ugasnite aparat s pritiskom na stikalo ON/OFF (9), ter aparat pustite nekaj ur, da se popolnoma ohladi. Preden aparat ponovno prižgete, odstranite prah ali predmet, ki je sesanje oviral.
Sesalec ne sesa dobro.	<ul style="list-style-type: none">• Sistem za zbiranje prahu je poln: izpraznite posodo za zbiranje prahu (8B).• Filter je zamaše: očistite ali zamenjajte filter (8D).• Filter ni pravilno pritrjen: prepričajte se, da je filter (8D) montiran pravilno.

SL

ODLAGANJE



Embalaža je izdelana iz materialov, ki jih je mogoče reciklirati. Odlagajte jo skladno s predpisi, ki veljajo na področju varovanja okolja.



Glede na direktiv 2012/19/EU o odpadni električni in elektronski opremi (RAEE), simbol prečrtanega smetnjaka, ki je naveden na aparatu ali na embalaži pomeni, da je treba izdelek na koncu življenjske dobe ločiti od drugih odpadkov.

Uporabnik mora zato ob koncu življenjske dobe aparata le-tega oddati v ustrezne zbirne centre za ločeno zbiranje električnih in elektronskih odpadkov. Alternativno lahko uporabnik sam odda aparat, ki ga ne uporablja več in ga želi odložiti v odpadke, prodajalcu, takrat, ko opravi nakup novega aparata enakega tipa. Pri prodajalcih elektronskih izdelkov, katerih prodajna površina je večja od 400 m², je poleg tega mogoče brezplačno oddati, brez obveznosti nakupa, tudi odpadne elektronske izdelke velikosti, manjše od 25 cm. Ustrezno ločeno zbiranje odpadkov za nadaljnje ravnanje z odvrženim aparatom, recikliranje, in odlaganje, ki je prijazno okolju, pripomore k preprečevanju mogočih negativnih učinkov na okolje in zdravje, ter olajša ponovno uporabo in/ali recikliranje materialov, iz katerih je aparat sestavljen.

POMOČ IN GARANCIJA

Aparat ima dvoletno garancijo od datuma dobave. Velja datum na računu/fakturi (če je jasno berljiv), razen če kupec ne dokaže, da je bila dobava kasneje. V primeru okvare, ki je obstajala pred dobavo, je zagotovljeno popravilo ali zamenjava, ne bi bilo za aparat potrebno plačati, razen v primeru, da je en ukrep nesorazmeren glede na drugega. Kupec mora pooblaščen center za pomoč strankam obvestiti o okvari v dveh mesecih od takrat, ko je to okvaro zaznal. Garancija ne vključuje nobenega dela, ki bi lahko bil pokvarjen zaradi:

- a) poškodb pri prevozu ali naključnih padcev,
- b) nepravilne namestitve ali neustrezne električne napeljave,
- c) popravil ali sprememb, izvedenih s strani nepooblaščenega osebja,
- d) neizvedenega ali nepravilnega vzdrževanja in čiščenja,
- e) izdelka in/ali delov izdelka, podvrženih obrabi in/ali potrošnji,
- f) neupoštevanja navodil za delovanje aparata, malomarnosti ali neprevidne uporabe,
- g) sesanja materialov, ki lahko poškodujejo aparat (npr. pepel, tekočine, fin prah, toner, itd.),
- h) pomanjkljivega čiščenja posode in filtra (pri modelih s ciklonsko tehnologijo),
- i) neizvedene zamenjave polne vrečke in filtrov (pri modelih z vrečkami),
- j) ovir na sesalnem ustju,
- k) polnjenja baterije, ki ni skladno z navodili za pripravo/uporabo (pri izdelkih na baterijo),
- l) uporabe izdelka brez filtra/vrečke,
- m) uporabe izdelka s kablom, ki ni popolnoma odvit (pri aparatih s sistemom za navijanje kabla),
- n) zvitega, prepognjenega ali poškodovanega napajalnega kabla zaradi neprevidnosti.

Zgornji seznam je izključno informativne narave in ni izčrpen, saj ta garancija ne pokriva nič takega, kar ne bi bilo posledica napak pri proizvodnji aparata. Poleg tega garancija ne velja v nobenem primeru neustrezne uporabe in v nobenem primeru profesionalne uporabe.

SL

Zavrača se vsaka odgovornost za morebitne poškodbe, ki posredno ali neposredno poškodujejo osebe, stvari in domače živali, in nastanejo zaradi neupoštevanja vseh predpisov, navedenih v pripadajočem "Priročniku z navodili in opozorili", glede namestitve, uporabe in vzdrževanja aparata.

To se ne nanaša na posege, vključene v garancijo.

Način pomoči

Popravilo aparata mora biti izvršeno v pooblaščenem servisnem centru. Okvarjen aparat, če je v garanciji, morate odnesti v servisni center skupaj z davčnim dokumentom, ki potrjuje datum nakupa ali dobave.

ΕΙΣΑΓΩΓΗ

Αγαπητέ πελάτη, σας ευχαριστούμε που επιλέξατε το προϊόν μας. Είμαστε βέβαιοι ότι θα εκτιμήσετε την ποιότητα και αξιοπιστία του εφόσον σχεδιάστηκε και κατασκευάστηκε για την ικανοποίηση του πελάτη. Οι παρούσες οδηγίες χρήσης συμμορφώνονται με το Ευρωπαϊκό πρότυπο EN 82079.



ΠΡΟΕΙΔΟΠΟΙΗΣΗ! Οδηγίες και προειδοποιήσεις για ασφαλή χρήση.

Πριν χρησιμοποιήσετε αυτή τη συσκευή, διαβάστε προσεκτικά τις οδηγίες χρήσης και συγκεκριμένα τις υποδείξεις ασφαλείας και προειδοποιήσεις που θα πρέπει να εφαρμόζονται. Κρατήστε το εγχειρίδιο αυτό μαζί με τον επεξηγηματικό οδηγό για μελλοντική χρήση. Αν πρέπει να μεταβιβάσετε τη συσκευή σε άλλο χρήστη, βεβαιωθείτε ότι υπάρχει επίσης και η παρούσα τεκμηρίωση.

❗ **ΣΗΜΕΙΩΣΗ:** αν είναι δύσκολη η κατανόηση κάποιου μέρους του εγχειριδίου αυτού ή υπάρχουν αμφιβολίες, επικοινωνήστε με την εταιρεία στη διεύθυνση που υποδεικνύεται στην τελευταία σελίδα πριν χρησιμοποιήσετε το προϊόν.

❗ **ΣΗΜΕΙΩΣΗ:** άτομα με μειωμένη όραση μπορούν να συμβουλευτούν τις παρούσες οδηγίες χρήσης στην ψηφιακή μορφή στην ιστοσελίδα www.tenactagroup.com

ΠΕΡΙΕΧΟΜΕΝΑ

Εισαγωγή	σελ. 65	Διατήρηση και φροντίδα του προϊόντος	σελ. 70
Προειδοποιήσεις για την ασφάλεια.	σελ. 65	Προβλήματα και λυσεις.	σελ. 71
Λεζάνδα συμβολων.	σελ. 67	Διαθεση.	σελ. 71
Περιγραφή της συσκευής και των εξαρτημάτων	σελ. 67	Τεχνική υποστηριξη και εγγυηση.	σελ. 71
Μονταρισμα.	σελ. 68	Επεξηγηματικός οδηγος	II
Αξεσουαρ	σελ. 68	Τεχνικά στοιχεία	III
Χρηση	σελ. 68		
Καθαρισμος και συντηρηση	σελ. 69		

ΠΡΟΕΙΔΟΠΟΙΗΣΕΙΣ ΓΙΑ ΤΗΝ ΑΣΦΑΛΕΙΑ

- Μετά την αποσυσκευασία, βεβαιωθείτε ότι η συσκευή είναι ακέραιη, πλήρης με όλα τα εξαρτήματά της όπως φαίνεται στον επεξηγηματικό οδηγό και χωρίς σημάδια ζημιάς λόγω μεταφοράς. Αν έχετε κάποιες αμφιβολίες, μη χρησιμοποιείτε τη συσκευή και επικοινωνήστε με ένα εξουσιοδοτημένο κέντρο τεχνικής βοήθειας.



ΠΡΟΣΟΧΗ! Αφαιρέστε όλα τα υλικά επικοινωνίας όπως ετικέτες, σημάνσεις κλπ. από τη συσκευή πριν τη χρησιμοποιήσετε.



ΠΡΟΕΙΔΟΠΟΙΗΣΗ! Κίνδυνος ασφυξίας. Τα παιδιά δεν πρέπει να παίζουν με τη συσκευασία. Κρατήστε την πλαστική σακούλα μακριά από τα παιδιά.

- Η παρούσα συσκευή πρέπει να χρησιμοποιείται μόνο για τον σκοπό για τον οποίο έχει κατασκευαστεί, δηλαδή ως ηλεκτρική σκούπα οικιακής χρήσης. Οποιαδήποτε άλλη χρήση θεωρείται μη σύμφωνη και επομένως επικίνδυνη.









ΠΡΟΕΙΔΟΠΟΙΗΣΗ! Οποιαδήποτε παραβίαση της συσκευής μπορεί να προκαλέσει τραυματισμό.

- Πριν συνδέσετε τη συσκευή με το ηλεκτρικό δίκτυο, βεβαιωθείτε ότι η τάση και συχνότητα που υποδεικνύονται στα τεχνικά στοιχεία της συσκευής αντιστοιχούν σε εκείνα του ηλεκτρικού δικτύου. Η απόδοση είναι πάνω στη συσκευή ή στη μονάδα ηλεκτρικής τροφοδοσίας, αν υπάρχει (δείτε τον επεξηγηματικό οδηγό).
- Η συσκευή αυτή μπορεί να χρησιμοποιηθεί από παιδιά ηλικίας 8 ετών και άνω και από άτομα με μειωμένες σωματικές, αισθητηριακές ή πνευματικές ικανότητες ή έλλειψη εμπειρίας και γνώσης αν επιβλέπονται ή καθοδηγούνται σχετικά με την ασφαλή χρήση της συσκευής και κατανοούν τους κινδύνους που ενυπάρχουν. Τα παιδιά δεν πρέπει να παίζουν με τη συσκευή. Ο καθαρισμός και η συντήρηση δεν πρέπει να γίνεται από παιδιά χωρίς επίβλεψη.
- ⊗ ΜΗΝ χρησιμοποιείτε τη συσκευή με βρεγμένα χέρια, υγρά πόδια ή γυμνά πόδια.
- ⊗ ΜΗΝ τραβάτε το καλώδιο τροφοδοσίας ή την ίδια τη συσκευή για να αφαιρέσετε το φις από την πρίζα.
- ⊗ ΜΗΝ τραβάτε ή ανασηκώνετε τη συσκευή από το καλώδιο τροφοδοσίας.
- ⊗ ΜΗΝ εκθέτετε τη συσκευή σε υγρασία, καιρικές συνθήκες (βροχή, ήλιο, κ.λπ.) ή σε ακραίες θερμοκρασίες.
- ΜΗΝ αφήνετε τη συσκευή χωρίς επιτήρηση ενώ είναι σε λειτουργία.
- Αποσυνδέετε πάντα τη συσκευή από το ηλεκτρικό ρεύμα πριν τον καθαρισμό ή τη συντήρηση και αν δεν τη χρησιμοποιείτε.
- Εάν η συσκευή είναι ελαττωματική ή παρουσιάζει βλάβη, απενεργοποιήστε την και μην την παραβιάσετε. Επικοινωνήστε με ένα εξουσιοδοτημένο κέντρο τεχνικής υποστήριξης για τις οποιεσδήποτε επισκευές.

- Αν το καλώδιο τροφοδοσίας έχει καταστραφεί, θα πρέπει να αντικατασταθεί σε ένα εξουσιοδοτημένο κέντρο τεχνικής υποστήριξης, έτσι ώστε να αποφευχθεί κάθε κίνδυνος.
- ☹ Η συσκευή δεν πρέπει να έρχεται σε επαφή με νερό, άλλα υγρά, σπρέι ή ατμούς. Για τις εργασίες καθαρισμού και συντήρησης ανατρέξτε αποκλειστικά στην ειδική παράγραφο του παρόντος χειριδίου.
- Για τα χαρακτηριστικά της συσκευής, ανατρέξτε στην εξωτερική συσκευασία.
- Χρησιμοποιείτε μόνο με τα εξαρτήματα που παρέχονται τα οποία αποτελούν αναπόσπαστο μέρος της συσκευής.
- ☹ ΜΗΝ αναρροφάτε χωρίς να έχετε βάλει τη σακούλα συγκέντρωσης σκόνης, το δοχείο της σκόνης ή το φίλτρο.
- ☹ ΜΗΝ χρησιμοποιείτε τη συσκευή χωρίς το προστατευτικό φίλτρο του κινητήρα ούτως ώστε να μην προκληθούν ζημιές στον κινητήρα και στην ηλεκτρική σκούπα.

ΛΕΖΑΝΤΑ ΣΥΜΒΟΛΩΝ

	<i>Προειδοποίηση Προσοχη</i>		<i>Απαγόρευση</i>
	<i>Σημείωση</i>		<i>Διακόπτης ON/OFF</i>
	<i>Κατηγορία προστασίας II</i>		<i>Τρίχες που έχουν ανασυρθεί για άλλες επιφάνειες</i>
	<i>Τρίχες κατεβασμένες για σκληρά πατώματα</i>		

ΠΕΡΙΓΡΑΦΗ ΤΗΣ ΣΥΣΚΕΥΗΣ ΚΑΙ ΤΩΝ ΕΞΑΡΤΗΜΑΤΩΝ

Δείτε τον επεξηγηματικό οδηγό παράγρ. I για να ελέγξετε το περιεχόμενο της συσκευασίας. Όλες οι εικόνες βρίσκονται στις εσωτερικές σελίδες του εξώφυλλου.



- | | |
|---|-------------------------------------|
| 1. Χειρολαβή | 8A Πλήκτρο αποσύνδεσης χώρου σκόνης |
| 2. Σύστημα τυλίγματος του καλωδίου | 8B Χώρος συγκέντρωσης σκόνης |
| 2A Γάντζος για περιστρεφόμενο επάνω καλώδιο | 8C Δίχτυ προστασίας φίλτρου |
| 2B Γάντζος για σταθερό κάτω καλώδιο | 8D Κυκλωνικό φίλτρο |
| 3. Βίδα στερέωσης | 8E Φίλτρο κινητήρα |
| 4. Ηλεκτρικό καλώδιο με φισ. | 8F Τεχνικά στοιχεία |
| 5. Κουμπιά αποσύνδεσης για σκουπάκι χειρός | 9. Διακόπτης ON/OFF |
| 6. Σύνδεση της αναρρόφησης | 10. Σύνολο των αξεσουάρ |
| 7. Συνδυασμένη βούρτσα | 10A Υποστήριγμα μεταφοράς αξεσουάρ |
| 7A Κουμπί εναλλαγής | 10B Στόμιο για το ξεσκόνισμα |
| 7B Διάταξη σύνδεσης | 10C Στόμιο λόγχη |
| 8. Οδηγίες για ΣΚΟΥΠΑΚΙ χειρός | 10D Στόμιο για ταπετσαρίες |

ΜΟΝΤΑΡΙΣΜΑ

- Χαλαρώστε τη βίδα στερέωσης (3) της χειρολαβής (1) και βγάλτε την.
- Συνδέστε τη χειρολαβή (1) στο σώμα της συσκευής, φροντίζοντας να την τοποθετήσετε σωστά [Εικ. Β1].
- Βάλτε τη βίδα στερέωσης (3) και σφίξτε την δεξιόστροφα [Εικ. Β2] με τη βοήθεια ενός κατσαβιδιού.
- Τοποθετήστε τη σύνδεση (7B) στη συνδυασμένη βούρτσα (7) το κλειδίωμα στη θέση της υποδεικνύει την σωστή συναρμολόγηση [Εικ. Β3].
- Βάλτε τη συνδυασμένη βούρτσα (7) στην υποδοχή αναρρόφησης (6) [Εικ. Β4].
- Βάλτε τα διάφορα αξεσουάρ (10B+10C+10D) στο υποστήριγμα μεταφοράς αξεσουάρ 10A [Εικ. Β4].
- Στερεώστε το υποστήριγμα μεταφοράς αξεσουάρ (10A) πιέζοντας ελαφρά στο κάτω μέρος του σώματος της σκούπας στις ειδικές θέσεις [Εικ. Β5].

ΑΞΕΣΟΥΑΡ

Η συσκευή σας είναι εξοπλισμένη με τα ακόλουθα αξεσουάρ:

- **Συνδυασμένη βούρτσα (7):** Η συνδυασμένη βούρτσα (7) είναι κατάλληλη για όλες τις εξής επιφάνειες: σκληρές στη θέση . Στη θέση  είναι κατάλληλη για όλες τις άλλες επιφάνειες.
- **ΣΥΝΟΛΟ ΤΩΝ ΑΞΕΣΟΥΑΡ (10):**
 - Υποστήριγμα μεταφοράς αξεσουάρ (10A): σας επιτρέπει να στοιβάξετε τα αξεσουάρ και να τα εφαρμόσετε στο σώμα της σκούπας.
 - Στόμιο για το ξεσκόνισμα (10B):
 - Στόμιο για σχισμές (10C): για να καθαρίζετε στις γωνίες και στις σχισμές, π.χ. θερμοσίφωνες, επενδύσεις κάτω μέρους τοίχου, ρολά.
 - Στόμια για ταπετσαρίες (10D): για να καθαρίζετε καναπέδες, πολυθρόνες, καρέκλες με επένδυση και κουρτίνες.

ΧΡΗΣΗ

ΧΡΗΣΗ ΩΣ ΗΛΕΚΤΡΙΚΗ ΣΚΟΥΠΑ

Ξετυλίξτε πλήρως το καλώδιο τροφοδοσίας (4). Για το σκοπό αυτό, περιστρέψτε προς τα κάτω τον γάντζο του επάνω καλωδίου (2A) [ΕΙΚ. C1].



ΠΡΟΕΙΔΟΠΟΙΗΣΗ! ΜΗ χρησιμοποιείτε τη συσκευή αν υπάρχουν εμφανή σημάδια ζημιάς.



ΠΡΟΕΙΔΟΠΟΙΗΣΗ! ΜΗΝ χρησιμοποιείτε τη συσκευή αυτή για την αναρρόφηση των εξής:

- αναμμένη τέφρα, γόπες τσιγάρων ή παρόμοια,
- υγρά, όπως π.χ. απορρυπαντικά χαλιών,
- αιχμηρά ή σκληρά αντικείμενα όπως π.χ. καρφιά, χοντρά θραύσματα γυαλιού,
- λεπτόκκοκη σκόνη, όπως π.χ. τσιμέντο,
- σκόνη από τόνερ (για εκτυπωτές laser, φωτοαντιγραφικά, κλπ.).

ⓘ ΣΗΜΕΙΩΣΗ: Η χρήση της ηλεκτρικής σκούπας με το καλώδιο πλήρως ή μερικώς χαλασμένο συνεπάγεται κίνδυνο υπερθέρμανσης!

ⓘ ΣΗΜΕΙΩΣΗ:

1. Λάβετε υπόψη σας ότι μια καινούργια συσκευή μπορεί να βγάλει οσμές κατά την αρχική χρήση. Τέτοιου είδους οσμές είναι αβλαβείς και εξαφανίζονται μετά από ένα σύντομο χρονικό διάστημα. Φροντίστε για τον καλό εξαερισμό του χώρου.
2. Με τη χρήση τα διάφανα μέρη μπορεί να θαμπώσουν.

- Βάλτε το φως στην ηλεκτρική πρίζα κρατώντας το προϊόν για να αποφύγετε τυχόν πτώσεις σε περίπτωση που η συσκευή δεν έχει τοποθετηθεί σε θέση OFF.
- Για να ενεργοποιήσετε ή να απενεργοποιήσετε την ηλεκτρική σκούπα, πατήστε μία φορά το διακόπτη ON/OFF (9).
- Μετά τη χρήση της συσκευής, απενεργοποιήστε τη μέσω του διακόπτη ON/OFF (9) και βγάλτε το φως από την ηλεκτρική πρίζα.
- Τυλίξτε το καλώδιο τροφοδοσίας (4) στους δύο γάντζους (2A και 2B) [Εικ. D1]. Με το σφιγκτήρα στο φως μπορείτε να το στερεώσετε στο καλώδιο.

ΧΡΗΣΗ ΩΣ ΣΚΟΥΠΑΚΙ ΧΕΙΡΟΣ

- Ξετυλίξτε πλήρως το καλώδιο τροφοδοσίας (4). Για το σκοπό αυτό, περιστρέψτε προς τα κάτω το γάντζο του επάνω καλωδίου (2A) [Εικ. C1].
- Αποσυνδέστε το σκουπάκι (8) από το σώμα της σκούπας πατώντας τα κουμπιά της αποσύνδεσης (5) [Εικ. D1].
- Βάλτε το κατάλληλο αξεσουάρ (10) στην επιφάνεια που πρόκειται να καθαρίσετε και συνδέστε το στο σκουπάκι [Εικ. D2].
- Πατήστε το διακόπτη ON/OFF (9) μία φορά για να ενεργοποιήσετε την ηλεκτρική σκούπα και αρχίστε τον καθαρισμό.
- Στο τέλος των εργασιών πατήστε το διακόπτη ON/OFF (9) για να το απενεργοποιήσετε και βγάλτε το φως από την ηλεκτρική πρίζα.
- Βάλτε ξανά το σκουπάκι (8) στο σώμα της σκούπας και πατήστε τη χειρολαβή στο σκουπάκι μέχρι το κλικ σύνδεσης να δείξει ότι έχει τοποθετηθεί σωστά [Εικ. D1].
- Τυλίξτε το καλώδιο τροφοδοσίας (4) στους δύο γάντζους (2A και 2B) [Εικ. C1]. Με το σφιγκτήρα στο φως μπορείτε να το στερεώσετε στο καλώδιο.

EL

ΚΑΘΑΡΙΣΜΟΣ ΚΑΙ ΣΥΝΤΗΡΗΣΗ



ΠΡΟΕΙΔΟΠΟΙΗΣΗ! Αποσυνδέετε πάντα το φως από την ηλεκτρική πρίζα πριν τον καθαρισμό ή τη συντήρηση.



ΠΡΟΣΟΧΗ! Ελέγχετε περιοδικά ότι δεν είναι φραγμένα τα φίλτρα και το στόμιο αναρρόφησης.



ΠΡΟΣΟΧΗ! ΜΗΝ χρησιμοποιείτε διαλύτες ή άλλα σκληρά ή διαβρωτικά απορρυπαντικά για να μην υποστούν ζημιά οι επιφάνειες.



ΠΡΟΕΙΔΟΠΟΙΗΣΗ! Πριν χρησιμοποιήσετε τη συσκευή βεβαιωθείτε ότι όλα τα σημεία που έχουν πλυθεί έχουν στεγνώσει εντελώς.

ΚΑΘΑΡΙΣΜΟΣ ΤΗΣ ΣΥΣΚΕΥΗΣ

- Αν χρειάζεται καθαρίστε τη συσκευή με ένα υγρό πανί.

ΚΑΘΑΡΙΣΜΟΣ ΣΥΝΔΥΑΣΜΕΝΗΣ ΒΟΥΡΤΣΑΣ (7)

Με αναμμένο τον κινητήρα, τρίψτε με το χέρι το κάτω μέρος της βούρτσας για να αφαιρέσετε τα υπολείμματα της σκόνης και του χνουδιού, τα οποία θα αναρροφηθούν απευθείας.

ΚΑΘΑΡΙΣΜΟΣ ΤΟΥ ΣΥΣΤΗΜΑΤΟΣ ΣΥΓΚΕΝΤΡΩΣΗΣ ΤΗΣ ΣΚΟΝΗΣ (8)



ΠΡΟΣΟΧΗ! Αδειάστε το δοχείο σκόνης και καθαρίστε τα φίλτρα μετά από κάθε χρήση προκειμένου να μην υποστεί ζημιά η συσκευή.

Καθαρίστε το σύστημα συγκέντρωσης της σκόνης με βάση τις ακόλουθες οδηγίες και δώστε προσοχή στις εικόνες του επεξηγηματικού οδηγού.

- Αποσυνδέστε το σκουπάκι (8) από το σώμα της σκούπας πατώντας τα κουμπιά της αποσύνδεσης (5) [Εικ. D1].
- Πατήστε το κουμπί της αποσύνδεσης (8A) [Εικ. E1] και αποσυναρμολογήστε το δοχείο της σκόνης (8B+8C+8D) [Εικ. E2].
- Βγάλτε το σύστημα φιλτραρίσματος 8C και 8D [Εικ. E3] και αδειάστε το περιεχόμενο του δοχείου της σκόνης (8B).
- Διαχωρίστε το δίχτυ προστασίας φίλτρου (8C) από το κυκλικό φίλτρο (8D) και καθαρίστε τα βουρτσίζοντας και τινάζοντας τη σκόνη με προσοχή. Για το σκοπό αυτό χρησιμοποιήστε μια μαλακή βούρτσα ούτως ώστε να αποφύγετε ζημιές.
- Αφαιρέστε το φίλτρο κινητήρα (8E) και καθαρίστε το.
- Αν είναι απαραίτητο ξεπλύνετε τα μέρη του συστήματος συγκέντρωσης της σκόνης με νερό βρύσης. Πριν τα επανατοποθετήσετε βεβαιωθείτε ότι έχουν στεγνώσει πλήρως.



ΠΡΟΕΙΔΟΠΟΙΗΣΗ! Αφήστε τα φίλτρα να στεγνώσουν εντελώς μετά το πλύσιμο για τουλάχιστον 24 ώρες πριν τα συναρμολογήσετε.

ΣΗΜΕΙΩΣΗ:

- Αντικαστήστε το φίλτρο αν έχει καταστραφεί ή είναι αδύνατο να καθαριστεί σχολαστικά.
- Να αντικαθιστάτε το φίλτρο τουλάχιστον μια φορά το χρόνο.
- Η μη τήρηση των εργασιών καθαρισμού ή αντικατάστασης φίλτρου ακυρώνουν την εγγύηση του κατασκευαστή.

Αφαιρέστε το σύστημα φιλτραρίσματος (8C+8D) στο χώρο σκόνης (8B) και επανατοποθετήστε το στο σκουπάκι (8) φροντίζοντας να το βάλετε στις ειδικές κάτω θέσεις αφήνοντας να εκτιναχθεί το κουμπί απελευθέρωσης (8A).

ΔΙΑΤΗΡΗΣΗ ΚΑΙ ΦΡΟΝΤΙΔΑ ΤΟΥ ΠΡΟΪΟΝΤΟΣ

Σε περίπτωση που δεν χρησιμοποιείτε τη συσκευή, αποσυνδέστε το φις από την πρίζα και φυλάξτε την συσκευή σε στεγνό και καθαρό χώρο.

ΠΡΟΒΛΗΜΑΤΑ ΚΑΙ ΛΥΣΕΙΣ

ΠΡΟΒΛΗΜΑ	ΛΥΣΗ
Δεν ενεργοποιείται η συσκευή.	<ul style="list-style-type: none">• Ελέγξτε αν το φινιρίσμα είναι συνδεδεμένο στο ηλεκτρικό δίκτυο. Βεβαιωθείτε ότι έχετε πατήσει το διακόπτη ON/OFF (9).
Η συσκευή απενεργοποιείται κατά τη χρήση και δεν ανάβει ξανά.	<ul style="list-style-type: none">• Η ηλεκτρική σκούπα είναι εξοπλισμένη με ένα θερμοστάτη προστασίας κινητήρα που επεμβαίνει απενεργοποιώντας τη συσκευή σε περίπτωση υπερθέρμανσης! (που έχει προκληθεί από φράξιμο των σωληνώσεων αναρρόφησης ή από το σύστημα συγκέντρωσης της σκόνης που έχει φράξει). Σε περίπτωση επέμβασης, σβήστε τη συσκευή πατώντας το διακόπτη ON/OFF (9) και αφήστε τη να κρυώσει εντελώς για μερικές ώρες. Πριν επανεκκινήσετε τη συσκευή αφαιρέστε τη σκόνη ή τα αντικείμενα που φράζουν τους αγωγούς της αναρρόφησης.
Η ηλεκτρική σκούπα δεν αναρροφά καλά.	<ul style="list-style-type: none">• Το σύστημα συγκέντρωσης της σκόνης είναι γεμάτο: αδειάστε το χώρο συγκέντρωσης της σκόνης (8B).• Είναι φραγμένο το φίλτρο: καθαρίστε ή αντικαταστήστε το φίλτρο(8D).• Το φίλτρο δεν έχει στερεωθεί σωστά: βεβαιωθείτε ότι το φίλτρο (8D) έχει συναρμολογηθεί σωστά.

EL

ΑΠΟΡΡΙΨΗ



Η συσκευασία της συσκευής αποτελείται από ανακυκλώσιμα υλικά. Απορρίψτε τη συσκευασία σύμφωνα με τα πρότυπα για την προστασία του περιβάλλοντος.



Σύμφωνα με την οδηγία 2012/19/ΕΕ σχετικά με τα απόβλητα ηλεκτρικού και ηλεκτρονικού εξοπλισμού (ΑΗΗΕ), το σύμβολο του διαγραμμένου κάδου πάνω στη συσκευή ή τη συσκευασία της δείχνει ότι το προϊόν πρέπει να απορρίπτεται χωριστά από τα άλλα απόβλητα στο τέλος της ωφέλιμης ζωής του.

Ωστόσο ο χρήστης πρέπει να παραδίσει τη συσκευή σε ένα κατάλληλο κέντρο ανακύκλωσης ηλεκτρικού και ηλεκτρονικού εξοπλισμού. Εναλλακτικά, αντί του χειρισμού των αποβλήτων, ο χρήστης μπορεί να παραδώσει τη συσκευή στο κατάστημα λιανικής πώλησης κατά την αγορά μιας νέας, ισοδύναμης συσκευής. Ο χρήστης μπορεί να παραδώσει ηλεκτρονικά προϊόντα με διαστάσεις μικρότερες από 25 cm στα καταστήματα λιανικής πώλησης ηλεκτρονικών προϊόντων που έχουν εμβαδόν πώλησης τουλάχιστον 400 m² δωρεάν και χωρίς καμιά υποχρέωση. Η κατάλληλη διαχωρισμένη συλλογή για τη μετέπειτα διαδικασία της ανακύκλωσης της εκτός λειτουργίας συσκευής, που περιλαμβάνει την επεξεργασία και τη φιλική προς το περιβάλλον διάθεση προλαμβάνει τις αρνητικές επιπτώσεις στο περιβάλλον και στην υγεία και προωθεί την επαναχρησιμοποίηση ή/και ανακύκλωση των υλικών της συσκευής.

ΥΠΟΣΤΗΡΙΞΗ ΚΑΙ ΕΓΓΥΗΣΗ

Η συσκευή έχει εγγύηση για μια περίοδο δύο ετών από την ημερομηνία της παράδοσης. Λάβετε ως σημείο αναφοράς την ημερομηνία που αναγράφεται στην απόδειξη/τιμολόγιο (με την προϋπόθεση ότι είναι ευανάγνωστο), εκτός αν ο αγοραστής δεν αποδείξει ότι η παράδοση είναι μεταγενέστερη. Σε περίπτωση ελαττώματος του προϊόντος που προηγείται της ημερομηνίας παράδοσης, είναι εγγυημένη η επισκευή ή αντικατάσταση χωρίς επιβάρυνση της συσκευής, εκτός αν ένα από τα διορθωτικά μέτρα είναι

δυσανάλογο του άλλου. Ο αγοραστής οφείλει να καταγγείλει σε ένα εξουσιοδοτημένο κέντρο τεχνικής υποστήριξης την έλλειψη συμμόρφωσης εντός δύο μηνών από την ανακάλυψη του ελαττώματος. Δεν καλύπτονται από την εγγύηση όλα τα μέρη που μπορεί να αποδειχθούν ελαττωματικά εξαιτίας των παρακάτω:

- a) ζημιές κατά τη μεταφορά ή τυχαίες πτώσεων,
- b) εσφαλμένη εγκατάσταση ή ακαταλληλότητα του ηλεκτρικού συστήματος,
- c) επισκευές ή τροποποιήσεις που έγιναν από μη εξουσιοδοτημένο προσωπικό,
- d) ελλιπής ή κακή συντήρηση και καθαρισμός,
- e) προϊόντα ή/και μέρη του προϊόντος που υπόκεινται σε φθορά ή/και είναι αναλώσιμα,
- f) Μη συμμόρφωσης με τις οδηγίες για τη λειτουργία της συσκευής, αμέλειας ή απροσεξίας κατά τη χρήση,
- g) αναρρόφηση των υλικών που μπορεί αν καταστρέψουν τη συσκευή (πχ. τέφρα, υγρά, λεπτή σκόνη, τόνερ),
- h) ελλιπής καθαρισμός της θήκης και του φίλτρου (για μοντέλα κυκλωνικής τεχνολογίας),
- i) ελλιπής αντικατάσταση της γεμάτης σακούλας και των φίλτρων (για μοντέλα με τεχνολογία σακούλας),
- j) απόφραξη του στομίου της αναρρόφησης,
- k) φόρτιση της μπαταρίας που δεν γίνεται σύμφωνα με τις οδηγίες της προετοιμασίας / χρήσης (για προϊόντα με μπαταρία),
- l) χρήση της συσκευής χωρίς φίλτρα/σακούλες,
- m) χρήση της συσκευής με καλώδιο που δεν έχει τραβηχθεί εντελώς (για συσκευές με περιέλιξη καλωδίου),
- n) στριμμένο, διπλωμένο ή κατεστραμμένο καλώδιο τροφοδοσίας λόγω απροσεξίας.

Η παραπάνω λίστα είναι απλώς ενδεικτική και όχι περιοριστική, εφόσον η παρούσα εγγύηση αποκλείεται για όλες εκείνες τις περιπτώσεις που δεν μπορούν να αποδοθούν σε κατασκευαστικά ελαττώματα της συσκευής. Η εγγύηση επίσης ακυρώνεται σε όλες τις περιπτώσεις ακατάλληλης χρήσης της συσκευής και σε περίπτωση επαγγελματικής χρήσης. Δεν αναλαμβάνουμε καμία ευθύνη για ενδεχόμενες ζημιές που μπορεί να προκληθούν έμμεσα ή άμεσα σε ανθρώπους, αντικείμενα και κατοικίδια ζώα ως αποτέλεσμα της ελλιπούς τήρησης όλων των προδιαγραφών που υποδεικνύονται στο ειδικό “Εγχειρίδιο οδηγιών και προειδοποιήσεων” σχετικά με την εγκατάσταση, χρήση και συντήρηση της συσκευής.

Με την επιφύλαξη τυχόν συμβατικών δεσμεύσεων προς τον πωλητή.

Τρόπος τεχνικής εξυπηρέτησης

Η επισκευή της συσκευής θα πρέπει να εκτελείται σε ένα εξουσιοδοτημένο κέντρο τεχνικής εξυπηρέτησης. Η ελαττωματική συσκευή, αν είναι σε εγγύηση, θα πρέπει να φτάσει στο κέντρο τεχνικής εξυπηρέτησης μαζί με ένα φορολογικό έγγραφο που να βεβαιώνει την ημερομηνία πώλησης ή παράδοσης.