



Istruzioni per l'uso  
Instructions for use  
Instructions d'utilisation  
Bedienungsanleitung  
Instrucciones de uso

# SCALDALETTO

---

IT	<b>SCALDALETTO</b>	pagina	1
EN	<b>HEATED UNDERBLANKET</b>	page	11
FR	<b>COUVERTURE CHAUFFANTE</b>	page	21
DE	<b>HEIZDECKE</b>	seite	31
ES	<b>CALIENTACAMAS</b>	página	41

TYPE R1502 R1503 R1505  
R1506 R1508

***IMETEC***

# GUIDA ILLUSTRATIVA

IT



Tabella temperature	
6	Temperatura di preriscaldamento rapido
5-4	Temperature medie di preriscaldamento
3-1	temperature per uso continuo o notturno

## DESCRIZIONE DELL'APPARECCHIO

- |                                 |                               |
|---------------------------------|-------------------------------|
| 1. Connettore dello scaldaletto | 7. Tasto ON/OFF               |
| 2. Connettore del comando       | 8. Selettore di temperatura   |
| 3. Presa di corrente            | 9. Led stand-by               |
| 4. Scaldaletto                  | 10. Led timer autospegnimento |
| 5. Etichetta                    | 11. Led temperature           |
| 6. Selettore timer              |                               |

## DATI TECNICI

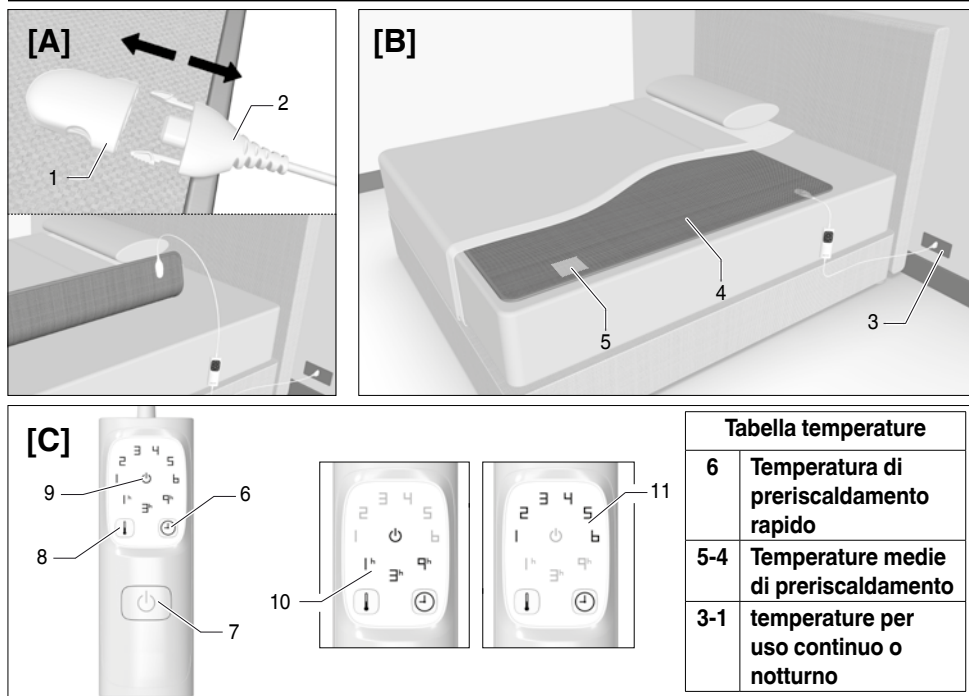
**TYPE R1502**  
220-240 V 50/60 Hz 150 W

**TYPE R1503**  
220-240 V 50/60 Hz 150 W

**TYPE R1505**  
220-240 V 50/60 Hz 2x150 W

**TYPE R1506**  
220-240 V 50/60 Hz 2x150 W













**TYPE R1508**  
220-240 V 50/60 Hz 150 W

*Gentile cliente, La ringraziamo per aver scelto il nostro prodotto. Siamo sicuri che Lei apprezzerà la sua qualità e affidabilità in quanto progettato e prodotto mettendo in primo piano la soddisfazione del cliente. Le presenti istruzioni per l'uso sono conformi alla norma europea EN 82079.*

## INDICE

<b>Guida illustrativa</b>	<b>pag. 1</b>
<b>Descrizione dell'apparecchio</b>	<b>pag. 1</b>
<b>Dati tecnici</b>	<b>pag. 1</b>
<b>Legenda simboli</b>	<b>pag. 2</b>
<b>Istruzioni importanti</b>	<b>pag. 3</b>
<b>Utilizzo</b>	<b>pag. 5</b>
<b>Pulizia e manutenzione</b>	<b>pag. 7</b>
<b>Conservazione dello scaldaletto</b>	<b>pag. 8</b>
<b>Problemi e soluzioni</b>	<b>pag. 9</b>
<b>Smaltimento</b>	<b>pag. 9</b>
<b>Assistenza e garanzia</b>	<b>pag. 10</b>

## LEGENDA SIMBOLI

 <i>Apparecchio di classe II</i>	 <i>Divieto</i>
 <i>Leggere le istruzioni</i>	 <i>Informazioni</i>
 <i>Attenzione/Pericolo</i>	 <i>NON adatto a bambini di età inferiore a 3 anni</i>
 <i>Non usare piegato o spiegazzato</i>	 <i>Non inserire spilli</i>
 <i>Lavare a massimo 30° C con programma delicato</i>	 <i>Non candeggiare</i>
 <i>Asciugatura in asciugatrice con programma a temperatura moderata</i>	 <i>Non pulire a secco</i>
 <i>Non stirare</i>	

# ISTRUZIONI IMPORTANTI. CONSERVARE PER USI FUTURI.



**ATTENZIONE!** Istruzioni e avvertenze per un uso sicuro dell'apparecchio.



Prima di utilizzare questo apparecchio, leggere attentamente le istruzioni per l'uso e in particolare note, avvertenze e istruzioni sulla sicurezza, attenendosi a esse. Conservare il presente manuale insieme alla relativa guida illustrativa, a scopo di consultazione futura. In caso di cessione dell'apparecchio a terzi, consegnare anche l'intera documentazione.

**ⓘ NOTA:** se nella lettura di questo manuale alcune parti risultassero di difficile comprensione o se sorgessero dubbi contattare l'azienda all'indirizzo indicato in ultima pagina prima di utilizzare l'apparecchio.

**ⓘ NOTA:** gli ipovedenti possono consultare la versione digitale di queste istruzioni per l'uso sul sito [www.tenactagroup.com](http://www.tenactagroup.com)

- Dopo aver rimosso l'apparecchio dalla confezione, assicurarsi che sia integro e completo come mostrato nella guida illustrativa e privo di danni visibili. In caso di dubbio, non utilizzare l'apparecchio e rivolgersi al servizio di assistenza autorizzato.



**ATTENZIONE!** Rischio di soffocamento.

I bambini non devono giocare con la confezione. Tenere il sacchetto di plastica lontano dalla portata dei bambini.

- Questo apparecchio deve essere utilizzato unicamente allo scopo per cui è stato progettato, ovvero come coperta per sotto per uso domestico per riscaldare il letto. Qualsiasi altro utilizzo è considerato non conforme all'uso previsto e pertanto pericoloso.
- Prima di collegare l'apparecchio alla rete elettrica, controllare che la tensione e la frequenza riportati sui dati tecnici dell'apparecchio corrispondano a quelli della rete di alimentazione disponibile. I dati tecnici si trovano sull'apparecchio e sull'alimentatore se presente (vedi guida illustrativa).
- Questo apparecchio può funzionare automaticamente ad una frequenza di 50 Hz o 60 Hz.

- Questo apparecchio deve essere usato soltanto con i tipi di dispositivo di comando separabile marcati sull'apparecchio stesso.



I bambini al di sotto dei tre anni non devono usare questo apparecchio a causa della loro incapacità a reagire al surriscaldamento.

- Questo apparecchio può essere usato da bambini di età compresa tra i 3 e gli 8 anni sotto sorveglianza e con il dispositivo di comando sempre regolato sul livello di temperatura più basso.
- L'apparecchio può essere utilizzato da bambini di età non inferiore a 8 anni e da persone con ridotte capacità fisiche, sensoriali o mentali, o prive di esperienza o della necessaria conoscenza, purché sotto sorveglianza oppure dopo che le stesse abbiano ricevuto istruzioni relative all'uso sicuro dell'apparecchio e alla comprensione dei pericoli ad esso inerenti. I bambini non devono giocare con l'apparecchio. La pulizia e la manutenzione destinata ad essere effettuata dall'utilizzatore non deve essere effettuata da bambini senza sorveglianza.
- Questo apparecchio non deve essere usato da persone insensibili al calore o da altre persone molto vulnerabili incapaci di reagire al surriscaldamento.
- Il cavo e il dispositivo di comando dell'apparecchio, se non posizionati correttamente, possono dar luogo al rischio di aggrovigliamento, di strangolamento, di inciampo e di calpestamento. Accertarsi che i cavi elettrici siano posizionati in modo sicuro.
- Disinserire sempre la spina dall'alimentazione elettrica prima della pulizia o manutenzione e in caso di non utilizzo dell'apparecchio.
- Esaminare l'apparecchio frequentemente per accertare eventuali segni di usura o di deterioramento. Se l'apparecchio è stato usato male o non funziona, rivolgersi ad un centro di assistenza tecnica autorizzato prima di qualsiasi ulteriore uso.
- Se il cavo di alimentazione è danneggiato, riportare l'intero apparecchio ad un centro di assistenza tecnica autorizzato per la sostituzione del comando in modo da prevenire ogni rischio.
- Se si usa l'apparecchio su un letto regolabile, verificare che la coperta e il cavo non rimangano intrappolati o bloccati per esempio nelle cerniere.
- Questo apparecchio non è destinato all'uso medico negli ospedali.
-  NON usare l'apparecchio se è bagnato.



**NON UTILIZZARE PIEGATO O SPIEGAZZATO.**



## NON INSERIRE SPILLI O AGHI.







- Quando si ripone l'apparecchio, lasciare che si raffreddi prima di piegarlo.



**ATTENZIONE! NON** sgualcire l'apparecchio mettendoci sopra degli oggetti quando viene riposto.



**ATTENZIONE!** Per l'utilizzo, per la pulizia e manutenzione e per la conservazione dell'apparecchio osservare le indicazioni specificate nei relativi capitoli.

- I portatori di pacemaker non devono far funzionare questo apparecchio quando sono a letto: può essere utilizzato per preriscaldare il letto, ma deve essere spento e disconnesso dalla rete di alimentazione prima di coricarsi.
-  **NON** utilizzare l'apparecchio con mani bagnate o piedi umidi.
-  **NON** tirare il cavo di alimentazione o l'apparecchio stesso, per staccare la spina dalla presa di corrente.
-  **NON** tirare o sollevare l'apparecchio per il cavo di alimentazione.
-  **NON** esporre l'apparecchio all'umidità o all'influsso di agenti atmosferici (pioggia, sole, ecc.) o temperature estreme.
- In caso di guasto o di cattivo funzionamento dell'apparecchio, spegnerlo e non manometterlo. Per l'eventuale riparazione rivolgersi solamente ad un centro di assistenza tecnica autorizzato.
-  **NON** usare questo apparecchio per riscaldare gli animali.
-  **NON** rimboccare.
- Per le caratteristiche dell'apparecchio, fare riferimento alla confezione esterna.

## UTILIZZO

### DISPOSIZIONE DELLO SCALDALETTO



**ATTENZIONE!** Posizionare lo scaldaletto unicamente sopra il materasso e non sopra persone a letto.

**IMPORTANTE:** lo scaldaletto funziona in modo efficace solo se posizionato all'interno del letto e coperto con lenzuola, coperte o piumone.

- Distendere lo scaldaletto (4), partendo dal fondo, direttamente sopra il materasso con il lato dove è situato il connettore (1) rivolto verso il materasso.
- Assicurarci che lo scaldaletto sia sempre ben disteso e che non si formino pieghe.
- Preparare il letto adagiando il coprimaterasso e/o il primo lenzuolo sopra allo scaldaletto. Quindi stendere come di consueto il secondo lenzuolo e la coperta o il piumone.

## COLLEGAMENTO DEL COMANDO

- Inserire il connettore del comando (2) nel connettore dello scaldaletto (1) per collegare il comando allo scaldaletto.
- Per il modello matrimoniale è necessario ripetere l'operazione anche per il secondo comando.
- Far correre il cavo del comando sul pavimento accanto al letto. Non schiacciare il cavo del comando tra il materasso e la struttura del letto.
- Inserire la spina del cavo del comando nella presa di corrente (3). Ad ogni inserimento della spina, il comando esegue automaticamente un'autodiagnosi illuminando in sequenza oraria per circa due secondi tutti i led (10, 11).

## ACCENSIONE DELLO SCALDALETTO E SCELTA DELLA GIUSTA TEMPERATURA

Il comando può essere impostato sui seguenti livelli di temperatura:

**6: temperatura di preriscaldamento rapido**

**5-4: temperature medie di preriscaldamento**

**3-1: temperature per uso continuo o notturno**

- Premere il tasto ON/OFF (7) per accendere lo scaldaletto. Ad ogni accensione, il comando esegue automaticamente una verifica sul corretto funzionamento dell'apparecchio, illuminando in sequenza oraria tutti i led (10, 11). A seguito del controllo, il comando propone automaticamente la temperatura 6 e il timer (tempo di autospegnimento) a 1 ora.
- Per preriscaldare rapidamente il letto, utilizzare la temperatura massima 6. Tuttavia, nei periodi meno freddi è possibile preriscaldare il letto selezionando le temperature 4 o 5 premendo il tasto selettore di temperatura (8) fino a quando il led della temperatura desiderata si illumina (11). Più alto è il numero selezionato, maggiore è la temperatura.

**IMPORTANTE - Il tempo necessario al riscaldamento dello scaldaletto può variare in base alle condizioni di temperatura dell'ambiente. La temperatura dello scaldaletto va valutata coricandosi nel letto e non con il solo appoggio della mano.**

## UTILIZZO NOTTURNO O CONTINUO



**Per l'utilizzo notturno o continuo dell'apparecchio impostare il comando esclusivamente sui livelli di temperatura da 1 a 3.**

Per impostare il comando sulla temperatura di uso continuo, premere il tasto selettore di temperatura (8) fino a quando il led 1, 2 o 3 si illumina (11).



**⊘ NON entrare nel letto con l'apparecchio impostato ad una temperatura superiore a quella consigliata per l'uso notturno o continuo.**

**Se l'apparecchio viene utilizzato con il comando impostato ad una temperatura superiore, l'utilizzatore potrebbe essere soggetto a bruciature della pelle o a colpo di calore.**



**ATTENZIONE!** Ⓞ **NON mettere il comando sotto il cuscino o sotto le coperte durante l'uso.**

## FUNZIONE AUTOSPEGNIMENTO

Lo scaldaletto è dotato di un sistema di spegnimento automatico a 1, 3 o 9 ore. All'accensione il comando si posiziona automaticamente sul timer di autospegnimento a 1 ora e il led 1h si illumina in colore verde (10). Per modificare la programmazione del tempo di autospegnimento premere il tasto selettore timer (6) selezionando il tempo desiderato. Ogni volta che il tempo di autospegnimento viene reimpostato, il timer riparte da zero. Quando il tempo sarà trascorso, lo scaldaletto si spegnerà e il led stand by (9) si illuminerà con luce blu.

**ⓘ NOTA: Se durante l'utilizzo dovesse interrompersi accidentalmente l'alimentazione della rete elettrica, alla riaccensione il comando manterrà le impostazioni di temperatura e timer che erano in funzione in quel momento e il conteggio del timer ripartirà da zero.**

**ⓘ NOTA: Affinché l'illuminazione del display non risulti fastidiosa durante la notte, l'intensità luminosa si riduce dopo circa 15 secondi dalla pressione di un qualsiasi tasto. Allo stesso modo, il led standby riduce la luminosità dopo 15 secondi dalla sua attivazione.**

## SPEGNIMENTO

Spegnere lo scaldaletto premendo il tasto ON/OFF (7) e disinserire la spina dalla presa di corrente (3).

## PULIZIA E MANUTENZIONE

Lo scaldaletto è lavabile. Verificare l'etichetta dei simboli di lavaggio presente sullo scaldaletto per un corretto lavaggio.



**ATTENZIONE! Disinserire sempre la spina dall'alimentazione elettrica e separare il comando dallo scaldaletto prima della pulizia o manutenzione.**

## PRIMA DEL LAVAGGIO

- Scollegare il cavo del comando dalla presa di corrente (3).
- Premere le leve di tenuta ai lati del connettore del comando (2) per staccare il connettore del comando dal connettore dello scaldaletto (1).



## LAVAGGIO IN LAVATRICE

- Lo scaldaletto può essere lavato in lavatrice a massimo 30°C con un programma delicato.



- Usare esclusivamente il programma delicato per la centrifuga. **NON** effettuare un ciclo di centrifuga supplementare.

## **ASCIUGATURA IN ASCIUGATRICE**

- Lo scaldaletto può essere asciugato in asciugatrice con programma delicato, ma alla fine del ciclo di asciugatura va steso all'aria per renderlo completamente asciutto.
- Asciugare in asciugatrice a temperatura moderata.
- Togliere lo scaldaletto dall'asciugatrice alla fine del ciclo di asciugatura e rimmetterlo in forma, riportandolo alle dimensioni originali.
- Asciugare quindi completamente lo scaldaletto all'aria prima dell'utilizzo.

## **ASCIUGATURA ALL'ARIA**

- In fase di asciugatura lo scaldaletto deve essere steso su uno stendibiancheria cercando di raggiungere approssimativamente la stessa dimensione originale. I risultati migliori si ottengono quando è ancora umido, lavorando da un'estremità laterale all'altra, tirando una fascia per volta. Potrebbe essere necessario ripetere questa procedura più volte fino a quando lo scaldaletto è perfettamente asciutto.



**ATTENZIONE! Stendere l'apparecchio senza applicare mollette per evitare di danneggiarlo e lasciarlo asciugare ben disteso su uno stendibiancheria non esposto al sole.**

- Utilizzare lo scaldaletto solo quando è perfettamente asciutto.
-  Non stirare lo scaldaletto.



**ATTENZIONE! Esaminare controluce l'apparecchio per verificare che i cavi interni non siano piegati o attorcigliati.**



**ATTENZIONE! Nel caso l'apparecchio non riprenda la forma e le dimensioni originali o si notino problemi coi cavi interni riportarlo ad un centro di assistenza tecnica autorizzato per un controllo di sicurezza.**

## **CONSERVAZIONE DELLO SCALDALETTO**

**Quando l'apparecchio non è usato, conservarlo nel modo seguente:**

- attendere che lo scaldaletto sia completamente asciutto se precedentemente lavato;
- piegare lo scaldaletto come una normale coperta;
- per una migliore conservazione si consiglia di riporre lo scaldaletto nella confezione fornita al momento dell'acquisto;
- quando si ripone l'apparecchio, lasciare che si raffreddi prima di piegarlo;
- riporre lo scaldaletto in un luogo asciutto.

Il tessuto potrebbe subire un naturale ingiallimento nel corso del tempo. Tale fenomeno non compromette in alcun modo la sicurezza e/o le prestazioni del prodotto stesso.

**Esaminare l'apparecchio frequentemente per accertare eventuali segni di usura o di deterioramento. In presenza di tali segni o in caso di malfunzionamento, rivolgersi ad un centro di assistenza tecnica autorizzato.**

## PROBLEMI E SOLUZIONI

In questo capitolo sono riportati i problemi più ricorrenti legati all'uso dell'apparecchio. Se non riuscite a risolvere i problemi con le informazioni seguenti, vi preghiamo di contattare il Centro Assistenza Autorizzato.

Problema	Soluzione
I led del comando non si accendono.	Controllare che la spina del comando sia completamente inserita nella presa di corrente (3). Se i led restano spenti, staccare la spina del comando dalla presa di corrente (3) e riportare lo scaldaletto ad un centro di assistenza tecnica autorizzato.
La spia blu lampeggia.	Spegnere il comando e disinserire la spina dalla presa di corrente (3). Controllare che il connettore del comando (2) sia inserito completamente nel connettore dello scaldaletto (1) e inserire di nuovo la spina nella presa di corrente (3). Se il led standby continua a lampeggiare, portare lo scaldaletto ad un centro di assistenza tecnica autorizzato.
Il led temperatura 1 (11) lampeggia.	Portare lo scaldaletto presso un centro assistenza tecnica autorizzato per un controllo.
Il prodotto è stato utilizzato impropriamente o è danneggiato.	
Il cavo di alimentazione o qualsiasi altro filo interno è danneggiato.	
Il comando è danneggiato.	
Ci sono buchi o strappi nel tessuto oppure pieghe marcate che non si distendono.	

## SMALTIMENTO



L'imballaggio del prodotto è composto da materiali riciclabili. Smaltirlo in conformità alla normativa di tutela ambientale.



Ai sensi della direttiva 2012/19/UE sui rifiuti di apparecchiature elettriche ed elettroniche (RAEE) il simbolo del cassonetto barrato riportato sull'apparecchiatura o sulla sua confezione indica che il prodotto alla fine della propria vita utile deve essere raccolto separatamente dagli altri rifiuti.

L'utente dovrà, pertanto, conferire l'apparecchiatura giunta a fine vita agli idonei centri di raccolta differenziata dei rifiuti elettrici ed elettronici. In alternativa alla gestione autonoma è possibile consegnare l'apparecchiatura che si desidera smaltire al rivenditore, al momento dell'acquisto di una nuova apparecchiatura di tipo equivalente. Presso i rivenditori di prodotti elettronici con superficie di vendita di almeno 400 m<sup>2</sup> è inoltre possibile consegnare gratuitamente, senza obbligo di acquisto, i prodotti elettronici da smaltire con dimensioni inferiori a 25 cm. L'adeguata raccolta differenziata per l'avvio successivo dell'apparecchiatura dismessa al riciclaggio, al trattamento e allo smaltimento compatibile con il rispetto dell'ambiente contribuisce ad evitare possibili effetti negativi sull'ambiente e sulla salute e favorisce il reimpiego e/o riciclo dei materiali di cui è composta l'apparecchiatura.

## ASSISTENZA E GARANZIA

L'apparecchio è garantito per un periodo di due anni dalla data di consegna. Fa fede la data riportata sullo scontrino/fattura (purché chiaramente leggibile), a meno che l'acquirente non provi che la consegna è successiva. In caso di difetto del prodotto preesistente alla data di consegna, viene garantita la riparazione o la sostituzione senza spese dell'apparecchio, salvo che uno dei due rimedi risulti sproporzionato rispetto all'altro. L'acquirente ha l'onere di denunciare a un Centro Assistenza autorizzato il difetto di conformità entro due mesi dalla scoperta del difetto stesso.

Non sono coperte dalla garanzia tutte le parti che dovessero risultare difettose a causa di:

- a. danni da trasporto o da cadute accidentali,
- b. errata installazione o inadeguatezza impianto elettrico,
- c. riparazioni o modifiche operate da personale non autorizzato,
- d. mancata o non corretta manutenzione e pulizia,
- e. prodotto e/o parti di prodotto soggette a usura e/o consumabili, inclusa la riduzione del tempo di utilizzo delle batterie dovuta all'uso o al tempo se presenti,
- f. mancata osservanza delle istruzioni per il funzionamento dell'apparecchio, negligenza o trascuratezza nell'uso,
- g. cavo attorcigliato e/o piegato in modo eccessivo,
- h. cavo tirato o strappato,
- i. pannello riscaldante piegato durante l'uso, stropicciato e/o strappato,
- j. lavaggio errato (es. centrifuga, strizzatura, con comando inserito, ...),
- k. evidenti segni di bruciature da fonti esterne (sigarette, ...),
- l. piegato su se stesso (a libro).

L'elenco di cui sopra è a titolo meramente esemplificativo e non esaustivo, in quanto la presente garanzia è comunque esclusa per tutte quelle circostanze che non possono farsi risalire a difetti di fabbricazione dell'apparecchio. La garanzia è inoltre esclusa in tutti i casi di uso improprio dell'apparecchio ed in caso di uso professionale. Si declina ogni responsabilità per eventuali danni che possano direttamente o indirettamente derivare a persone, cose ed animali domestici in conseguenza della mancata osservanza di tutte le prescrizioni indicate nell'apposito "Libretto Istruzioni ed avvertenze" in tema di installazione, uso e manutenzione dell'apparecchio.

Sono fatte salve le azioni contrattuali di garanzia nei confronti del venditore.

### Modalità di assistenza

La riparazione dell'apparecchio deve essere effettuata presso un Centro Assistenza autorizzato. L'apparecchio difettoso, se in garanzia, dovrà pervenire al Centro Assistenza unitamente ad un documento fiscale che ne attesti la data di vendita o di consegna.

# ILLUSTRATIVE GUIDE

EN

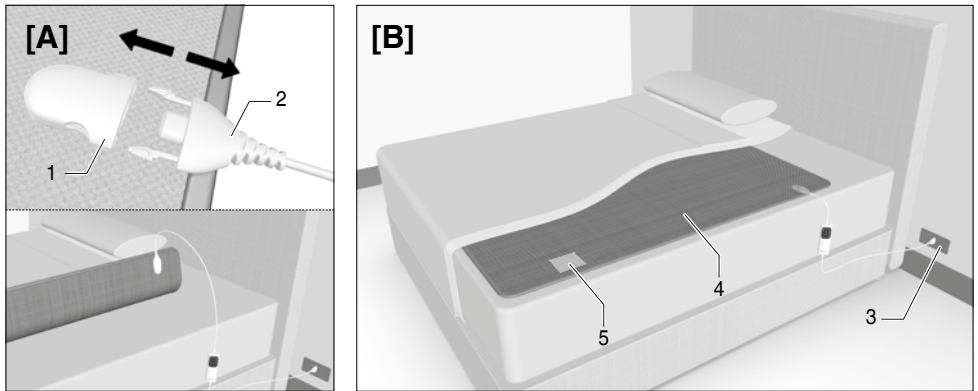

**[C]**

**Temperature table**

<b>6</b>	<b>rapid preheating temperature</b>
<b>5-4</b>	<b>medium preheating temperatures</b>
<b>1-3</b>	<b>temperatures for continuous or night-time use</b>

## DESCRIPTION OF THE APPLIANCE

- |  |   |
|--|---|
| <ul style="list-style-type: none"> <li>1. Underblanket connector</li> <li>2. Control connector</li> <li>3. Mains socket</li> <li>4. Underblanket</li> <li>5. Label</li> <li>6. Timer selector</li> </ul> | <ul style="list-style-type: none"> <li>7. ON/OFF button</li> <li>8. Temperature selector</li> <li>9. Stand-by LED</li> <li>10. Auto-off timer LED</li> <li>11. Temperature LED</li> </ul> |
|--|---|

## TECHNICAL DATA













<p><b>TYPE R1502</b> 220-240 V 50/60 Hz 150 W</p>	<p><b>TYPE R1503</b> 220-240 V 50/60 Hz 150 W</p>
<p><b>TYPE R1505</b> 220-240 V 50/60 Hz 2x150 W</p>	<p><b>TYPE R1506</b> 220-240 V 50/60 Hz 2x150 W</p>
<p><b>TYPE R1508</b> 220-240 V 50/60 Hz 150 W</p>	

Dear customer, thank you for choosing our product. We feel certain you will appreciate its quality and reliability as it was designed and manufactured with customer satisfaction in mind. These instructions for use are compliant with the European Standard EN 82079.

## INDEX

<b>Illustrative guide</b>	<b>page 11</b>
<b>Description of the appliance</b>	<b>page 11</b>
<b>Technical data</b>	<b>page 11</b>
<b>Symbols</b>	<b>page 12</b>
<b>Important instructions</b>	<b>page 13</b>
<b>Use</b>	<b>page 15</b>
<b>Cleaning and maintenance</b>	<b>page 17</b>
<b>Storing the underblanket</b>	<b>page 18</b>
<b>Troubleshooting</b>	<b>page 19</b>
<b>Disposal</b>	<b>page 19</b>
<b>Support and warranty</b>	<b>page 20</b>

## SYMBOLS

 <i>Class II appliance</i>	 <i>Prohibition</i>
 <i>Read the instructions</i>	 <i>Information</i>
 <i>Caution/Warning/Danger</i>	 <i>NOT to be used by very young children (0-3 years)</i>
 <i>Do not use folded or creased</i>	 <i>Do not insert pins</i>
 <i>Wash at a maximum temperature of 30 °C on a delicate cycle</i>	 <i>Do not bleach</i>
 <i>Dry in a tumble dryer on a cycle at a moderate temperature</i>	 <i>Do not dry clean</i>
 <i>Do not iron</i>	

# IMPORTANT INSTRUCTIONS. RETAIN FOR FUTURE USE.

EN



**WARNING!** Instructions and warnings for safe use.



Before using this appliance, carefully read the instructions for use and in particular the safety notes and warnings, which must be complied with. Keep this manual together with its illustrative guide for future consultation. Should you transfer the appliance to another user, make sure you hand over this documentation as well

**NOTE:** should any part of this manual be difficult to understand or any doubt arise, contact the company at the address indicated on the last page before using the appliance.

**NOTE:** persons with impaired vision may consult these instructions for use in digital format at the website [www.tenactagroup.com](http://www.tenactagroup.com)

- After unpacking, make sure the appliance is intact, complete with all its parts as shown in the illustrative guide and with no sign of damage. If in any doubt, do not use the appliance and contact an authorised service centre.



**WARNING!** Risk of suffocation.

Children shall not play with the packaging. Keep the plastic bag out of the reach of children.

- This appliance must be used only for the purpose for which it was designed, namely as an underblanket for home use to heat a bed. Any other use is considered not compliant with the intended use and therefore dangerous.
- Before connecting the appliance to the mains supply, make sure that the voltage and frequency indicated on the technical data of the appliance correspond to those of the mains supply. The rating is on the appliance or on the power supply unit, if any (see illustrative guide).
- This appliance can work automatically at a frequency of 50 Hz or 60 Hz.

- This appliance is only to be used with the types of detachable control unit that are marked on the appliance.



Children under the age of three are not to use this appliance due to their inability to react to overheating.

- This appliance can be used by children older than 3 years and younger than 8 years under supervision and with the control always set to minimum temperature.
- This appliance can be used by children aged from 8 years and above and persons with reduced physical, sensory or mental capabilities or lack of experience and knowledge if they have been given supervision or instruction concerning use of the appliance in a safe way and understand the hazards involved. Children shall not play with the appliance. Cleaning and user maintenance must not be carried out by children without supervision.
- This appliance must not be used by persons insensitive to heat and other very vulnerable persons who are unable to react to overheating.
- The cable and control unit of the appliance can give rise to risks of entanglement, strangulation, tripping or treading if not correctly arranged. The user shall make sure that electric cords shall be arranged in a safe way.
- Always disconnect the appliance from the mains supply before cleaning or performing maintenance and when the appliance is not in use.
- Examine the appliance frequently for signs of wear or damage. If the appliance has been misused or does not work, contact an authorised technical service centre before switching it on again.
- If the supply cord is damaged, take the whole appliance to an authorised technical service centre for the replacement of the control unit, so as to prevent all risks.
- If the appliance is used on an adjustable bed, check that the blanket and cord do not become trapped or rucked, for example in hinges.
- This appliance is not intended for medical use in hospitals.
-  DO NOT use if wet.



DO NOT USE FOLDED OR CREASED.



## DO NOT INSERT PINS OR NEEDLES.

EN







- When storing the appliance, allow it to cool down before folding.



**WARNING! DO NOT** crease the appliance by placing items on top of it during storage.



**WARNING!** For use, cleaning, maintenance and storage of the appliance, please follow the instructions specified in the corresponding chapters.

- Persons with a pacemaker must not operate this appliance when they are in bed: it can be used to pre-heat the bed but it must be switched off and disconnected from the mains supply before going to bed.
-  DO NOT use the appliance with wet hands or damp feet.
-  DO NOT pull the power cable or the appliance itself to remove the plug from the socket.
-  DO NOT pull or lift the appliance by the supply cord.
-  DO NOT expose the appliance to humidity, to the effects of weather (rain, sun, etc.) or to extreme temperatures.
- If the appliance is faulty or malfunctions, switch it off and do not tamper with it. Contact an authorised technical service centre for any repairs.
-  DO NOT use this appliance to warm animals.
-  DO NOT tuck in.
- See the external packaging for the characteristics of the appliance.

## USE

### POSITIONING THE UNDERBLANKET



**WARNING!** The electric blanket must only be placed between the mattress and the flat sheet and not on top of persons in bed.

**IMPORTANT:** The underblanket only works efficiently if it is positioned inside the bed and covered with a bed sheet, covers or quilt.

- Spread the underblanket (4), starting from the bottom, directly on the mattress, with the connector (1) side facing downwards.
- Make sure the underblanket is always spread out smoothly and that there are no creases.
- Make the bed, laying the mattress cover and/or the first sheet on top of the underblanket. Place the second sheet and the normal blanket or duvet on top.



## CONNECTING THE CONTROL UNIT

- Insert the control unit connector (2) in the underblanket connector (1) to connect the control unit to the underblanket.
- For the double bed model, repeat the operation for the second control unit as well.
- Run the control unit cable along the floor next to the bed. Do not squash the control unit cable between the mattress and the bed frame.
- Insert the plug of the control unit cable in the mains socket (3). Every time the plug is inserted, the control unit automatically performs a self-diagnosis, lighting up all LEDs (10, 11) in a clockwise sequence for around two seconds.

## SWITCHING ON AND SELECTING THE RIGHT TEMPERATURE

The control unit can be set to the following temperature levels:

**6: rapid preheating temperature**

**5-4: medium preheating temperatures**

**3-1: temperatures for continuous or night-time use**

- To switch the underblanket on press the ON/OFF button (7). Every time the appliance is turned on, the control unit automatically checks the appliance is working correctly, lighting up all LEDs (10, 11) in a clockwise sequence. Following this check, the control unit automatically sets temperature 6 and the timer (auto-off time) to 1 hour.
- For rapid preheating of the bed, use maximum temperature 6. During warmer periods, it is possible to preheat the bed by selecting temperatures 4 or 5 by pressing the temperature selector button (8) until the LED for the required temperature lights up (11). The higher the number selected, the higher the temperature.

**IMPORTANT: The time needed for the underblanket to warm up will depend on the room temperature. The temperature of the underblanket must be evaluated by lying in the bed rather than just feeling it by hand.**

## NIGHT-TIME OR CONTINUOUS USE



**For night-time or continuous use of the appliance, set the control unit to temperature levels from 1 to 3 only.**

To set the control unit to the continuous use temperature, press the temperature selector button (8) until LEDs 1, 2 or 3 light up (11).



**⊘ DO NOT get into bed with the control unit set to a higher temperature than recommended for continuous use.**

**If the appliance is slept on with the controls set to a higher temperature the user may suffer skin burns or heat stroke.**



**WARNING!** Ⓞ **DO NOT** place the control unit under the pillow or under the sheets when in use.

EN

## AUTO-OFF FUNCTION

The underblanket has an automatic switch-off function which is activated after 1, 3 or 9 hours. When switched on, the control unit automatically sets itself to 1 hour on the auto-off timer and LED 1h lights up in green (10). To set a different auto-off time, press the timer selector button (6) and select the desired timer. Each time the auto-off time is reset, the timer starts from zero. When the time has elapsed, the underblanket switches off and the standby LED (9) lights up in blue.

**ⓘ NOTE:** Should the power supply accidentally be interrupted during use, when the control unit is switched back on it will maintain the temperature and timer settings in use previously and the timer counter will start from zero.

**ⓘ NOTE:** So that the display light does not bother users during the night, the light intensity reduces around 15 seconds after any button is last pressed. Similarly, the standby LED becomes less bright 15 seconds after it is activated.

## SWITCHING OFF

Switch the underblanket off by pressing the ON/OFF button (7) and remove the plug from the socket (3).

## CLEANING AND MAINTENANCE

The underblanket is washable. Check the washing symbols on the label to ensure it is washed correctly.



**WARNING!** Always disconnect the appliance from the mains and disconnect the control connector from the underblanket before cleaning or performing maintenance.

## BEFORE WASHING

- Take the plug of the control unit cable out of the mains socket (3).
- Press the grip levers at the sides of the control unit connector (2) to remove the control unit connector from the underblanket connector (1).



## MACHINE WASHING

- The underblanket can be cleaned in the washing machine at 30°C, on a delicate cycle.
- Use only the delicate cycle for spinning. DO NOT make an additional spinning cycle.



## DRYING IN THE TUMBLE DRYER

- The underblanket can be dried in a tumble dryer on a delicate cycle, but at the end of the drying cycle it must be air-dried to allow it to dry completely.
- Dry the underblanket in a tumble dryer, at a moderate temperature.
- Remove the underblanket from the tumble dryer at the end of the drying cycle and reshape it to its original size.
- Allow the underblanket to fully air-dry before using it again.

## DRYING IN THE OPEN AIR

- When the underblanket is spread out to dry on a clothes airer, it must be stretched so the original size is more or less maintained. This is best done while the blanket is still damp, working alternately on the opposite corners and pulling one side at a time. You might have to repeat this procedure several times until the blanket is completely dry.



**WARNING! Dry the appliance flat without using pegs to avoid damaging it. Leave it to dry, laid out flat on a clothes airer, not in direct sunlight.**

- Only use the underblanket when it's thoroughly dry.
-  Do not iron the underblanket.



**WARNING! Examine the appliance against the light to make sure the cables are not bent or twisted.**



**WARNING! If the appliance does not resume its original size or if problems arise with the internal cables contact an authorised service centre for a safety check.**

## STORING THE UNDERBLANKET

### When not in use, store as follows:

- if the underblanket has been washed, wait until it's completely dry;
- fold it like a normal blanket;
- you are advised to store the underblanket in the original packaging it was supplied in;
- when storing the appliance, allow it to cool down before folding;
- put the underblanket away in a dry place

The fabric may turn yellow over time. This does not have any effect at all on the safety and/or effectiveness of the product itself.

**Examine the appliance and its supply cord frequently for signs of wear or damage.**

If there are such signs or in the case of malfunction, contact an authorised technical service centre.

EN

## TROUBLESHOOTING

This chapter describes the most common problems that can arise using the appliance. If the problems cannot be solved with the information below, please contact the Authorised Assistance Centre.

Problem	Solution
The LEDs on the control unit do not light up.	Check that the control unit plug is fully inserted in the socket (3). If the LEDs remain off, remove the control unit plug from the socket (3) and return the underblanket to an authorised technical service centre.
The blue warning light is flashing.	Turn the control unit off and remove the plug from the socket (3). Check that the control unit connector (2) is fully inserted in the underblanket connector (1) and reinsert the plug in the socket (3). If the standby LED continues to flash, return the underblanket to an authorised technical service centre.
Temperature LED 1 (11) is flashing.	Return the underblanket to an authorised technical service centre to be checked.
The product has been used incorrectly or is damaged.	
The power cable or another internal wire is damaged.	
The control unit is damaged.	
There are holes or tears in the fabric or stubborn creases that do not spread out.	

## DISPOSAL



The packaging of the appliance is made of recyclable materials. Dispose of the packaging in accordance with the environmental protection regulations.  
Pursuant to Directive 2012/19/EU on waste electrical and electronic equipment (WEEE), the



crossed bin symbol on the appliance or its packaging indicates that the appliance must be disposed of separately from other waste at the end of its useful life.

The user must therefore take the appliance to an appropriate recycling centre for electrical and electronic equipment. Alternatively, instead of handling the disposal, the user can hand over the appliance to the retailer when a new, equivalent one is purchased. The user can hand over electronic products measuring less than 25 cm to retailers of electronic products having a sales area of at least 400 m<sup>2</sup> free of charge and with no obligation to buy. Proper waste sorting prior to sending the equipment no longer used for recycling, processing and disposal in a manner that respects the environment contributes towards avoiding negative impacts on the environment and on health and promotes the reuse and/or recycling of the equipment's material.

## SUPPORT AND WARRANTY

The appliance is guaranteed for a period of two years from the date of delivery. The warranty period starts from the date indicated on the receipt/invoice (if clearly legible), unless the purchaser can demonstrate that it was delivered at a later date. In the case of a product defect that existed prior to the delivery date, its repair or replacement is guaranteed without any cost, unless one of the two remedies is disproportionate with respect to the other. The purchaser is required to report the lack of conformity to an authorised Service Centre within two months of the discovery of the defect.

The warranty does not cover all the parts that are defective as a result of the following:

- a. damage from transport or accidental drops,
- b. incorrect installation or inadequate electrical system,
- c. repairs or alterations performed by unauthorised personnel,
- d. insufficient or improper maintenance and cleaning,
- e. products and/or product parts subject to wear and/or consumables, including the reduced operating time of the batteries (if installed) due to usage or age,
- f. non-observance of the operating instructions for the appliance, negligent or careless usage,
- g. cable twisted and/or bent excessively,
- h. cable pulled or torn,
- i. heating panel bent during use, crumpled and/or torn,
- j. incorrect washing (e.g. centrifuge, wringing, with control unit enabled, etc.),
- k. obvious burn marks from external sources (cigarette etc.),
- l. bent back on itself.

The above list is provided as a mere example, and is not complete, as this warranty does not apply to any of the circumstances that cannot be connected to appliance manufacturing defects. The warranty is also excluded in the case of improper use of the appliance and in case of professional use. The manufacturer declines all liability for any damage that can be caused directly or indirectly to people, property or pets as a result of the failure to observe all the instructions indicated in the "Instructions and warnings booklet" regarding appliance installation, use and maintenance.

This does not apply to the seller's contractual warranty actions.

### Service mode

The appliance may only be repaired by an authorised service centre. If under warranty, the defective appliance must be sent to the Service Centre together with proof of purchase that indicates the date of purchase or delivery.

# GUIDE ILLUSTRÉ

FR

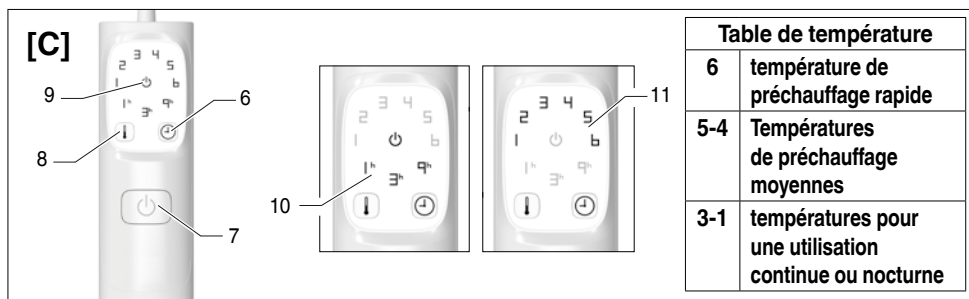
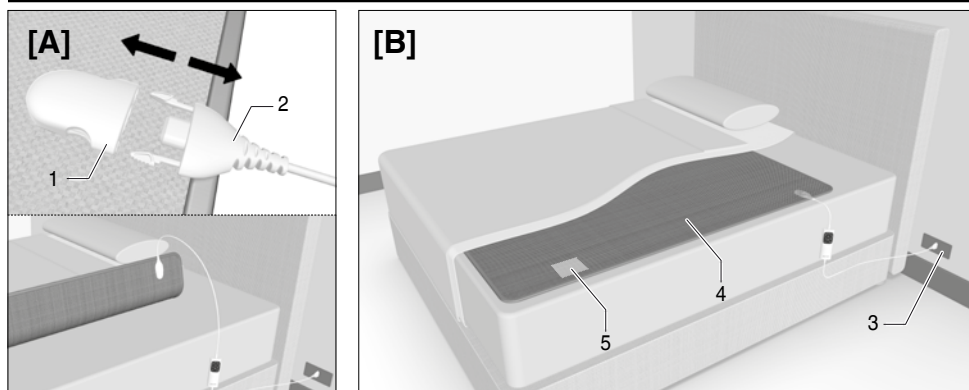

## DESCRIPTION DE L'ÉQUIPEMENT

- |  |                                   |
|--|-----------------------------------|
| 1. Connecteur de couverture électrique | 6. Minuteur                       |
| 2. Connecteur de commande              | 7. Bouton MARCHE/ARRÊT            |
| 3. Prise principale                    | 8. Sélecteur de température       |
| 4. Couverture chauffante               | 9. Voyant de veille               |
| 5. Étiquette                           | 10. Voyant de minuteur auto-arrêt |
|  | 11. Voyant de température         |

## DONNÉES TECHNIQUES

**TYPE R1502**  
220-240 V 50/60 Hz 150 W

**TYPE R1503**  
220-240 V 50/60 Hz 150 W

**TYPE R1505**  
220-240 V 50/60 Hz 2x150 W

**TYPE R1506**  
220-240 V 50/60 Hz 2x150 W

**TYPE R1508**  
220-240 V 50/60 Hz 150 W













*Cher client, nous vous remercions d'avoir choisi notre produit. Nous sommes certains que vous apprécierez la qualité et la fiabilité de cet appareil, conçu et fabriqué afin de vous satisfaire. Le présent mode d'emploi est conforme à la norme européenne EN 82079.*

## SOMMAIRE

FR

<b>Guide illustré</b>	<b>page 21</b>
<b>Description de l'appareil</b>	<b>page 21</b>
<b>Données techniques</b>	<b>page 21</b>
<b>Clé des symboles</b>	<b>page 22</b>
<b>Instructions importantes</b>	<b>page 23</b>
<b>Utilisation</b>	<b>page 25</b>
<b>Nettoyage et entretien</b>	<b>page 27</b>
<b>Stockage de la couverture chauffante</b>	<b>page 28</b>
<b>Dépannage</b>	<b>page 29</b>
<b>Mise au rebut</b>	<b>page 29</b>
<b>Support client et garantie</b>	<b>page 30</b>

## CLÉ DES SYMBOLES

 <i>Appareil de classe II</i>	 <i>Interdiction</i>
 <i>Lire les instructions</i>	 <i>Information</i>
 <i>Attention/Avertissement/Danger</i>	 <i>Les très jeunes enfants (0-3 ans) NE DOIVENT PAS l'utiliser</i>
 <i>Ne pas utiliser l'équipement s'il est plié ou froissé</i>	 <i>Ne pas insérer de broches</i>
 <i>Laver à la température maximale de 30°C sur un cycle délicat</i>	 <i>Ne pas utiliser d'eau de javel</i>
 <i>Sécher dans un sèche-linge sur un cycle à une température modérée</i>	 <i>Ne pas nettoyer à sec</i>
 <i>Ne pas repasser</i>	

# INSTRUCTIONS IMPORTANTES. À CONSERVER POUR UTILISATION FUTURE.

FR



**AVERTISSEMENT !** Instructions et avertissements pour une utilisation sûre.



Avant d'utiliser cet équipement, il convient de lire soigneusement le présent mode d'emploi et en particulier les notes de sécurité et avertissements, qui doivent être respectés. Merci de conserver le présent manuel avec son guide illustratif pour consultation future. En cas de transfert à un autre utilisateur, s'assurer de céder également la présente documentation.

**ⓘ NOTE :** en cas de difficulté de compréhension d'une partie de ce manuel ou de doute, contactez la société à l'adresse indiquée sur la dernière page avant d'utiliser l'appareil.

**ⓘ NOTE :** les personnes mal voyantes peuvent consulter la version numérique de ce mode d'emploi sur le site internet [www.tenactagroup.com](http://www.tenactagroup.com)

- Après le déballage, s'assurer que l'appareil soit en parfait état, qu'il comprenne bien tous les composants indiqués dans le guide illustré et qu'il ne présente aucun signe de dommage lié au transport. En cas de doute, ne pas utiliser l'appareil et contacter le service d'assistance agréé.



**AVERTISSEMENT !** Risque d'étouffement.

Les enfants ne doivent pas jouer avec l'emballage. Tenir le sac plastique hors de portée des enfants.

- Cet équipement doit être utilisé uniquement dans le but pour lequel il a été conçu, à savoir comme une sous-couverture pour chauffer un lit à usage domestique. Toute autre utilisation est considérée comme non conforme à l'usage prévu et donc dangereuse.
- Avant de brancher l'appareil au réseau électrique, contrôler que la tension et la fréquence indiquées sur les données techniques de l'appareil correspondent à celles du réseau d'alimentation disponible. Les données techniques se trouvent sur l'appareil et sur l'alimentation, si elle est présente (voir le guide d'illustration).
- Cet appareil peut fonctionner automatiquement à une fréquence de 50 Hz ou de 60 Hz.
- Cet équipement ne doit être utilisé qu'avec les types d'unité de commande détachables qui sont indiqués sur l'équipement.



Les enfants âgés de moins de trois ans ne doivent pas utiliser l'équipement du fait de leur incapacité à réagir à une surchauffe.



- Cet équipement peut être utilisé par des enfants âgés de 3 à 8 ans sous surveillance et avec la commande toujours réglée sur la température minimale.
- Cet équipement peut être utilisé par des enfants âgés de 8 ans et plus et par des personnes présentant des capacités physiques, sensorielles ou mentales réduites ou un manque d'expérience et de connaissances s'ils sont sous surveillance ou s'ils ont reçu des instructions concernant une utilisation en toute sécurité de l'équipement et s'ils comprennent les risques impliqués. Ne pas laisser les enfants jouer avec l'équipement. Le nettoyage et la maintenance utilisateur ne doivent pas être effectués par des enfants sans surveillance.
- Cet équipement ne doit pas être utilisé par des personnes insensibles à la chaleur et par d'autres personnes très vulnérables incapables de réagir à la surchauffe.
- Le câble et le dispositif de commande de l'équipement peuvent provoquer des risques d'enchevêtrement, de strangulation, de trébuchement ou de piétinement s'ils sont mal installés. L'utilisateur doit s'assurer que les câbles électriques sont disposés de manière sûre.
- Débrancher toujours la fiche de l'alimentation électrique avant de nettoyer ou d'effectuer l'entretien de l'appareil ou s'il n'est pas utilisé.
- Examiner l'équipement fréquemment afin de s'assurer qu'il ne présente pas de signes d'usure ou de dommages. Si ces signes sont présents, si l'équipement a été mal utilisé ou ne fonctionne pas, contacter un centre de service technique agréé avant de le rallumer.
- Si le câble d'alimentation est endommagé, amener l'équipement dans sa globalité à un centre de service technique agréé pour le remplacement de l'unité de commande, de façon à prévenir tous les risques.
- Si l'équipement est utilisé sur un lit réglable, vérifier que la couverture et le câble ne soient pas piégés ou coincés, par exemple dans les articulations.
- Cet équipement n'est pas conçu pour un usage médical dans les hôpitaux.
-  NE PAS UTILISER s'il est humide.



**NE PAS UTILISER S'IL EST PLIÉ OU FROISSÉ.**



**NE PAS INTRODUIRE DE BROCHES OU D'AIGUILLES.**

- Lors du rangement de l'appareil, le laisser refroidir avant de le replier.



**AVERTISSEMENT ! NE PAS plisser l'équipement en plaçant des éléments dessus pendant le rangement.**



**AVERTISSEMENT !** Pour l'utilisation, le nettoyage, l'entretien et le stockage de l'appareil, il convient de suivre les instructions spécifiées dans les chapitres correspondants.

- Les personnes portant un pacemaker ne doivent pas utiliser cet équipement lorsqu'elles sont couchées : il peut être utilisé pour préchauffer le lit mais il doit être éteint et débranché du secteur avant d'aller se coucher.
- ⓧ NE PAS utiliser l'appareil avec les mains mouillées ou les pieds humides.
- ⓧ NE PAS tirer le cordon d'alimentation ou l'appareil même pour enlever la fiche de la prise électrique.
- ⓧ NE PAS tirer ou soulever l'appareil par le câble d'alimentation.
- ⓧ NE PAS exposer l'appareil à l'humidité, aux agents atmosphériques (pluie, soleil, etc.) ou à des températures extrêmes.
- En cas de panne ou de mauvais fonctionnement de l'équipement, l'éteindre et ne pas essayer de le modifier. Contacter un centre de service technique agréé pour les éventuelles réparations.
- ⓧ NE PAS utiliser cet appareil pour réchauffer des animaux.
- ⓧ NE PAS border.
- Pour les caractéristiques de l'appareil, consulter l'extérieur de l'emballage.

## UTILISATION

### POSITIONNEMENT DE LA COUVERTURE CHAUFFANTE



**AVERTISSEMENT !** La couverture électrique doit être placée uniquement entre le matelas et le drap plat et non par dessus les personnes dans le lit.

**IMPORTANT :** La couverture chauffante ne fonctionne efficacement que si elle est positionnée à l'intérieur du lit et recouverte d'un drap, de couvertures ou d'une couette.

- Étaler la couverture chauffante (4), en partant du bas, directement sur le matelas, avec la face du connecteur (1) dirigée vers le bas.
- Assurez-vous que la couverture chauffante est toujours correctement étalée et qu'elle ne fait pas de plis.
- Faire le lit, disposer le couvre-matelas et/ou le premier drap sur le dessus de la couverture chauffante. Placer le second drap et la couverture normale ou la couette sur le dessus.

### BRANCHEMENT DE L'UNITÉ DE COMMANDE

- Insérer le connecteur du dispositif de commande (2) dans le connecteur de la couverture chauffante (1) pour connecter le dispositif de commande à la couverture chauffante.
- Pour le modèle de lit double, répéter l'opération pour le second dispositif de commande également.
- Acheminer le câble du dispositif de commande sur le sol près du lit. Ne pas écraser le câble

du dispositif de commande entre le matelas et le cadre du lit.

- Brancher la fiche du dispositif de commande sur la prise (3). À chaque fois que la prise est insérée, le dispositif de commande effectue automatiquement un auto-diagnostic, et tous les voyants (10, 11) s'allument dans une séquence horaire pendant environ deux secondes.

## ALLUMAGE ET SÉLECTION DE LA BONNE TEMPÉRATURE

Le dispositif de commande peut être réglé aux niveaux de température suivants :

**6: température de préchauffage rapide**

**5-4: Températures de préchauffage moyennes**

**3-1: températures pour une utilisation continue ou nocturne**

- Pour allumer la couverture chauffante, appuyer sur le bouton MARCHE/ARRÊT (7). À chaque fois que l'appareil est allumé, le dispositif de commande vérifie automatiquement que l'appareil fonctionne correctement, en allumant tous les voyants (10, 11) dans une séquence horaire. Suite à ce contrôle, le dispositif de commande règle automatiquement la température 6 et la minuterie (durée d'arrêt automatique) à 1 heure.
- Pour un préchauffage rapide du lit, utiliser la température maximale 6. Pendant des périodes plus chaudes, il est possible de préchauffer le lit en sélectionnant des températures 4 à 5 en appuyant sur le bouton sélecteur de température (8) jusqu'à ce que le voyant pour la température requise s'allume (11). Plus le numéro sélectionné est haut, plus la température est élevée.

**IMPORTANT : Le temps nécessaire pour que la couverture chauffante chauffe dépend de la température ambiante. La température de la couverture chauffante doit être évaluée en se couchant dans le lit plutôt que simplement en la ressentant avec sa main.**

## UTILISATION NOCTURNE OU CONTINUE



**Pour une utilisation nocturne ou continue de l'appareil, réglez le dispositif de commande aux niveaux de température 1, 2 ou 3 uniquement.**

Pour régler le dispositif de commande sur la température d'utilisation continue, appuyer sur le bouton sélecteur de température (8) jusqu'à ce que les voyants 1, 2 ou 3 s'allument (11).



**⊘ NE PAS entrer dans le lit avec l'appareil réglé à une température supérieure à celle conseillée pour une utilisation nocturne ou continue. Si l'appareil est utilisé avec le dispositif de commande réglé à une température supérieure à celle conseillée, l'utilisateur peut se brûler ou subir un coup de chaleur.**



**AVERTISSEMENT ! ⊘ NE PAS mettre l'unité de commande sous l'oreiller ou sous les draps pendant l'utilisation.**

## FONCTION ARRÊT AUTOMATIQUE

La couverture chauffante dispose d'une fonction d'extinction automatique qui est activée après

1, 3 ou 9 heures. Lorsqu'il est allumé, le dispositif de commande se règle automatiquement à 1 heure sur la minuterie d'arrêt automatique et le voyant 1h s'allume en vert (10). Pour changer la programmation de la durée d'extinction automatique, appuyer sur le bouton sélecteur de minuterie (6) et sélectionner la durée d'extinction automatique souhaitée. À chaque fois que la durée d'extinction automatique est réinitialisée, la minuterie démarre à partir de zéro. Lorsque la durée d'extinction automatique est réinitialisée, la minuterie démarre à partir de zéro. Lorsque les temps s'est écoulé, la couverture chauffante se coupe et le voyant de veille (9) s'allume en bleu.

**ⓘ NOTE : Si l'unité d'alimentation électrique est accidentellement interrompue pendant l'utilisation, lorsque le dispositif de commande est de nouveau allumé, il maintiendra la température et les réglages de la minuterie précédemment utilisés et le compteur de la minuterie démarrera à partir de zéro.**

**ⓘ NOTE : De sorte que la lumière de l'affichage ne gêne pas les utilisateurs pendant la nuit, l'intensité lumineuse est réduite environ 15 secondes après la dernière pression d'un bouton quel qu'il soit. De même, le voyant de veille devient moins brillant 15 secondes après son activation.**

## EXTINCTION

Couper la couverture chauffante en appuyant sur le bouton MARCHE/ARRÊT (7) et débrancher la prise (3).

## NETTOYAGE ET ENTRETIEN

La couverture chauffante est lavable. Vérifier les symboles de lavage sur l'étiquette du revêtement pour s'assurer qu'elle a été lavée correctement.



**AVERTISSEMENT ! Toujours débrancher l'appareil du secteur et séparer le dispositif de commande de la couverture chauffante avant le nettoyage ou de réaliser l'entretien.**

## AVANT LE LAVAGE

- Débrancher la fiche du câble du dispositif de commande de la prise (3).
- Appuyer sur les leviers de saisie sur les côtés du connecteur de dispositif de commande (2) pour enlever le connecteur du dispositif de commande du connecteur de la couverture chauffante (1).



## LAVAGE EN MACHINE

- La couverture chauffante peut être nettoyée à la machine à 30°C, sur un programme délicat.
- Utiliser uniquement le programme délicat pour l'essorage. IL EST INTERDIT d'effectuer un cycle d'essorage supplémentaire.



## SÉCHAGE AU SÈCHE-LINGE

- La couverture chauffante peut être séchée au sèche-linge en cycle délicat, mais à la fin du cycle de séchage, elle doit être séchée à l'air pour lui permettre de sécher totalement.

- Sécher la couverture chauffante dans un sèche-linge sur un cycle à une température modérée.
- Retirer la couverture chauffante du sèche-linge à la fin du cycle de lavage et lui faire reprendre sa forme originale.
- Laisser la couverture chauffante sécher totalement à l'air libre avant de la réutiliser.

## SÉCHAGE À L'AIR LIBRE

- Lorsque la couverture chauffante est étalée pour sécher sur un séchoir, elle doit être étirée de façon à maintenir plus ou moins sa taille originale. Cela se fait plus facilement lorsque la couverture est encore humide, en travaillant alternativement sur les angles opposés et en tirant un côté à la fois. Il peut s'avérer nécessaire de répéter cette procédure plusieurs fois jusqu'à ce que la couverture soit totalement sèche.



**AVERTISSEMENT ! Sécher la couverture à plat sans utiliser de pinces à linge pour éviter de l'endommager. Laissez-la sécher, disposée à plat sur un séchoir et à l'abri de la lumière directe du soleil.**

- N'utiliser la couverture chauffante que lorsqu'elle est parfaitement sèche.
- ~~Ne pas repasser la couverture chauffante.~~



**AVERTISSEMENT ! Examiner l'équipement face à la lumière pour s'assurer que les câbles ne sont pas pliés ou tordus.**



**AVERTISSEMENT ! Si l'équipement ne reprend pas sa taille d'origine ou en cas de problèmes avec les câbles intérieurs, contacter un centre de service agréé pour un contrôle de sécurité.**

## STOCKAGE DE LA COUVERTURE CHAUFFANTE

**Lorsqu'elle n'est pas utilisée, stocker comme suit :**

- si la couverture chauffante a été lavée, attendre qu'elle soit totalement sèche ;
- la replier comme une couverture normale ;
- nous vous conseillons de ranger la couverture chauffante dans son emballage d'origine ;
- lors du rangement de la couverture, il faut la laisser refroidir avant de la replier ;
- mettre la couverture dans un endroit sec

Le tissu peut jaunir au fil du temps. Cela n'a aucun effet sur la sécurité et/ou l'efficacité du produit en lui-même.

**Examiner fréquemment l'équipement et son câble d'alimentation afin de vérifier les signes d'usure ou de dommages. Si ces signes apparaissent ou en cas de dysfonctionnement, contacter un centre de service technique agréé.**

## PROBLÈMES ET SOLUTIONS

Ce chapitre indique les problèmes les plus courants liés à l'utilisation de l'appareil. Si les problèmes ne peuvent être réglés grâce aux informations suivantes, contacter le centre d'assistance agréé.

FR

Problème	Solution
Les voyants sur le dispositif de commande ne s'allument pas.	Vérifier que la fiche du dispositif de commande est totalement branchée dans la prise (3). Si les voyants restent éteints, enlever la fiche du dispositif de commande de la prise (3) et renvoyer la couverture chauffante à un centre de maintenance technique agréé.
Le témoin d'avertissement bleu clignote.	Couper le dispositif de commande et débrancher la prise (3). Vérifier que le connecteur du dispositif de commande (2) est totalement inséré dans le connecteur de la couverture chauffante (1) et réinsérer la fiche dans la prise (3). Si le voyant de veille continue à clignoter, remettre la couverture chauffante à un centre de service technique agréé.
Le voyant de température 1 (11) clignote.	Renvoyer la couverture chauffante à un centre d'assistance technique agréé pour qu'elle y soit contrôlée.
Le produit a été utilisé de manière incorrecte ou est endommagé.	
Le câble d'alimentation ou tout autre câble interne est endommagé.	
L'unité de commande est endommagée.	
Il y a des trous ou des déchirures dans le tissu ou des plis tenaces qui ne partent pas.	

## MISE AU REBUT



L'emballage de l'équipement est réalisé en matériaux recyclables. Jeter l'emballage conformément aux normes de protection de l'environnement.



Conformément à la directive 2012/19/UE relative aux déchets d'équipements électriques et électroniques (DEEE), le symbole de poubelle barrée sur l'appareil ou son emballage indique que l'appareil doit être éliminé séparément des autres déchets à la fin de sa vie utile.

L'utilisateur devra donc remettre l'appareil arrivé en fin de vie aux centres appropriés de tri sélectif des déchets électriques et électroniques. Alternativement, au lieu de s'occuper de la mise au rebut, l'utilisateur peut céder l'équipement au détaillant lors de l'achat d'un neuf. L'utilisateur peut remettre des produits électroniques mesurant moins de 25 cm aux distributeurs de produits électroniques ayant une surface de vente d'au moins 400 m<sup>2</sup> gratuitement et sans obligation d'achat. Un tri des déchets correct avant l'envoi de l'équipement qui n'est plus utilisé au recyclage, au traitement et à la mise au rebut, d'une manière qui respecte l'environnement, contribue à éviter des impacts négatifs sur l'environnement et sur la santé et il permet de promouvoir la réutilisation et/ou le recyclage du matériau de l'équipement.

## SUPPORT ET GARANTIE

L'équipement est garanti deux ans à partir de sa date d'achat. La période de garantie débute à la date indiquée sur le reçu/la facture (si elle est clairement lisible), sauf si l'acheteur peut démontrer qu'il a été fourni à une date ultérieure. En cas de défaut du produit antérieur à la date de livraison, la réparation ou le remplacement gratuit de l'équipement est garanti, à moins que l'une des deux solutions ne s'avère être disproportionnée par rapport à l'autre. L'acheteur est prié de communiquer la non-conformité à un centre d'assistance agréé dans un délai de deux mois à compter de la découverte du défaut.

La garantie ne couvre pas toutes les pièces qui se sont avérées défectueuses, à cause des événements suivants :

- a. des dommages pendant le transport ou des chutes accidentelles,
- b. une installation incorrecte ou un système électrique inadapté,
- c. des réparations ou modifications réalisées par un personnel non autorisé,
- d. un entretien et un nettoyage insuffisants ou incorrects,
- e. des produits et/ou des parties de produits soumis à l'usure et/ou des consommables, y compris un temps de fonctionnement réduit des batteries (le cas échéant) en raison de l'utilisation ou de l'âge,
- f. le non-respect des instructions de fonctionnement de l'appareil, une utilisation négligente ou imprudente,
- g. un câble torsadé et/ou excessivement plié,
- h. un câble tiré ou déchiré,
- i. un panneau chauffant plié pendant l'utilisation, froissé et/ou déchiré,
- j. un lavage incorrect (par exemple essorage, torsion, avec dispositif de commande activé, etc.),
- k. des signes évidents de brûlure par des agents externes (cigarette, etc...),
- l. un repli sur soi.

La liste ci-dessus est fournie à simple titre d'exemple, et n'est pas exhaustive, puisque cette garantie ne s'applique pas aux éventuelles circonstances qui ne peuvent être reliées aux défauts de fabrication de l'appareil. La garantie est également exclue en cas d'utilisation incorrecte de l'appareil et d'utilisation professionnelle. Le fabricant décline toute responsabilité pour les éventuels dommages qui peuvent être causés directement ou indirectement aux personnes, aux biens ou aux animaux domestiques suite au non-respect de toutes les instructions indiquées dans le « manuel d'instructions et d'avertissements » concernant l'installation, l'utilisation et l'entretien de l'appareil.

Cela ne s'applique pas aux actions de garantie contractuelle du vendeur.

### Mode d'entretien

L'appareil ne peut être réparé que par un centre de service agréé. Si l'appareil défectueux est sous garantie, il doit être envoyé au centre de service accompagné d'un document fiscal attestant la date de vente ou de livraison.

# BEBILDERTER LEITFADEN

DE

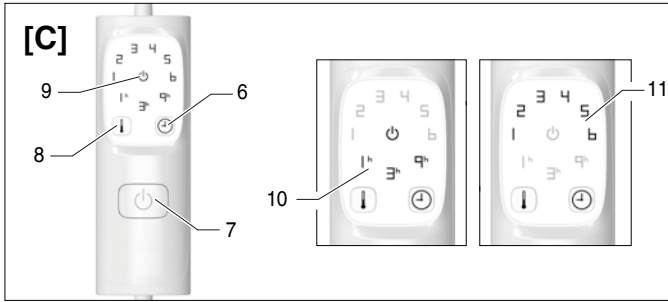
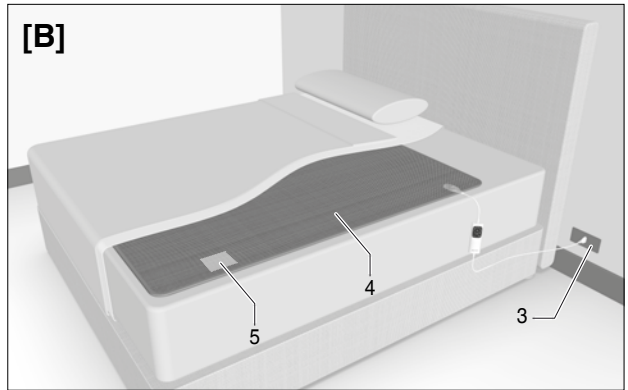
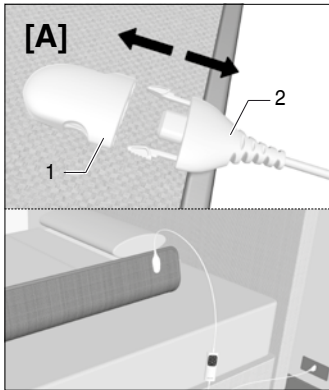

Temperaturtabelle	
6	Schnellvorheiztemperatur
5-4	Mittlere Vorheiztemperaturen
3-1	Temperaturen für Dauer- oder Nachtbetrieb

## BESCHREIBUNG DES GERÄTS

- 1. Stecker der Heizdecke
- 2. Stecker der Steuerung
- 3. Netzsteckdose
- 4. Heizdecke
- 5. Etikett
- 6. Timer
- 7. Taste ON/OFF
- 8. Temperaturwähler
- 9. Standby-LED
- 10. LED automatischer Abschalttimer
- 11. Temperatur-LED

## TECHNISCHE DATEN

**TYPE R1502**  
220-240 V 50/60 Hz 150 W

**TYPE R1503**  
220-240 V 50/60 Hz 150 W

**TYPE R1505**  
220-240 V 50/60 Hz 2x150 W

**TYPE R1506**  
220-240 V 50/60 Hz 2x150 W

**TYPE R1508**  
220-240 V 50/60 Hz 150 W















Sehr geehrte Kundin, sehr geehrter Kunde, wir danken Ihnen, dass Sie sich für unser Produkt entschieden haben. Wir sind gewiss, dass Sie seine Qualität und Zuverlässigkeit schätzen werden, da für uns bei seiner Planung und Herstellung die Kundenzufriedenheit an erster Stelle stand. Diese Bedienungsanleitung entspricht der Europäischen Norm EN 82079.

## INHALT

DE

<b>Bebildeter Leitfaden</b>	<b>Seite 31</b>
<b>Beschreibung des Geräts</b>	<b>Seite 31</b>
<b>Technische Daten</b>	<b>Seite 31</b>
<b>Legende der Symbole</b>	<b>Seite 32</b>
<b>Wichtige Hinweise</b>	<b>Seite 33</b>
<b>Gebrauch</b>	<b>Seite 35</b>
<b>Reinigung und Pflege</b>	<b>Seite 37</b>
<b>Lagerung der Heizdecke</b>	<b>Seite 38</b>
<b>Probleme und Lösungen</b>	<b>Seite 39</b>
<b>Entsorgung</b>	<b>Seite 39</b>
<b>Kundendienst und Garantie</b>	<b>Seite 40</b>

## LEGENDE DER SYMBOLE

 <i>Gerät der Klasse II</i>	 <i>Verbot</i>
 <i>Lesen Sie die Bedienungsanleitung</i>	 <i>Informationen</i>
 <i>Vorsicht/Warnung/Gefahr</i>	 <i>Darf NICHT von sehr kleinen Kindern verwendet werden (0-3 Jahre)</i>
 <i>Nicht gefaltet oder verknautscht verwenden</i>	 <i>Keine Stecknadeln einstecken</i>
 <i>Bei maximal 30 °C im Feinwaschgang waschen</i>	 <i>Nicht bleichen</i>
 <i>Beim Trocknen im Trockner ein Programm mit mittlerer Temperatur verwenden</i>	 <i>Nicht chemisch reinigen</i>
 <i>Nicht bügeln</i>	

# WICHTIGE HINWEISE. FÜR SPÄTERES NACHLESEN AUFBEWAHREN.



**WARNUNG!** Anleitungen und Hinweise für einen sicheren Gebrauch des Geräts.



Lesen Sie vor der Verwendung dieses Geräts aufmerksam die Bedienungsanleitung und insbesondere Hinweise, Warnhinweise und Sicherheitshinweise und beachten Sie diese. Bewahren Sie diese Anleitung zusammen mit dem bebilderten Leitfaden zum zukünftigen Nachschlagen auf. Im Falle der Überlassung des Geräts an Dritte, ist diesen auch die vollständige Dokumentation zu übergeben.

**ⓘ HINWEIS:** Sollte ein Teil dieses Handbuchs schwer verständlich sein oder Zweifel aufkommen, kontaktieren Sie bitte das Unternehmen unter der auf der letzten Seite angegebenen Adresse, bevor Sie das Gerät benutzen.

**ⓘ HINWEIS:** Sehbehinderte können die digitale Version dieser Bedienungsanleitung auf der Internetseite [www.tenactagroup.com](http://www.tenactagroup.com) konsultieren

- Vergewissern Sie sich, nachdem Sie das Gerät aus der Verpackung entnommen haben, dass dieses unversehrt und vollständig ist, wie im bebilderten Leitfaden gezeigt, sowie keine Schäden aufweist. Im Zweifelsfall gebrauchen Sie das Gerät nicht, sondern nehmen Sie Kontakt mit einer autorisierten Servicestelle auf.



**WARNUNG!** Erstickungsgefahr.

Kinder dürfen nicht mit der Verpackung spielen. Den Plastikbeutel von Kindern fernhalten.

- Dieses Gerät darf für den Zweck eingesetzt werden, für den es geplant wurde, das heißt als Unterdecke zum Wärmen eines Betts im Hausgebrauch. Jede sonstige Verwendung wird als nicht bestimmungsgemäßer Gebrauch und daher als gefährlich erachtet.
- Vor dem Anschluss des Geräts an das Stromnetz kontrollieren, dass die in den technischen Daten des Geräts angeführte Spannung und Frequenz jener des vorhandenen Versorgungsnetzes entspricht. Die technischen Daten sind am Gerät und am Netzteil, falls vorhanden, zu finden (siehe bebildertes Leitfadensymbol).
- Dieses Gerät arbeitet automatisch mit einer Frequenz von 50 Hz oder 60 Hz.
- Dieses Gerät darf nur mit den Typen der abnehmbaren Steuereinheit verwendet werden, die auf dem Gerät gekennzeichnet sind.



Kinder unter drei Jahren dürfen dieses Gerät nicht benutzen, da sie nicht auf Überhitzung reagieren können.

- Dieses Gerät kann von Kindern, die älter als 3 Jahre und jünger als 8 Jahre sind, unter Aufsicht und mit der Kontrolle immer auf die Mindesttemperatur eingestellt werden.
- Das Gerät darf von Kindern ab 8 Jahren und von Personen mit eingeschränkten physischen, sensorischen oder geistigen Fähigkeiten oder Mangel an Erfahrung oder notwendiger Kenntnis verwendet werden, wenn sie dabei beaufsichtigt werden oder in die sichere Verwendung des Geräts eingewiesen worden sind und die damit verbundenen Gefahren begreifen. Das Gerät ist kein Spielzeug für Kinder. Kinder dürfen nicht mit dem Gerät spielen. Die durch den Benutzer auszuführende Reinigung und Pflege darf nicht von Kindern ohne Beaufsichtigung durchgeführt werden.
- Dieses Gerät darf nicht von wärmeunempfindlichen Personen und anderen sehr gefährdeten Personen, die nicht auf Überhitzung reagieren können, benutzt werden.
- Die Kabel- und Steuereinheit des Geräts kann bei nicht sachgemäßer Anordnung Risiken des Verhakens, Strangulierens, Stolperns oder Tretens verursachen. Der Benutzer muss sicherstellen, dass die Stromkabel sicher angeordnet sind.
- Das Gerät immer vom Stromnetz trennen, bevor es gereinigt oder gewartet wird oder wenn es nicht benutzt wird.
- Untersuchen Sie das Gerät häufig auf Anzeichen von Abnutzung oder Beschädigung. Wenn solche Zeichen vorhanden sind, wenn das Gerät missbraucht wurde oder nicht funktioniert, wenden Sie sich an ein autorisiertes technisches Kundendienstzentrum, bevor Sie es wieder einschalten.
- Wenn das Netzkabel beschädigt ist, bringen Sie das gesamte Gerät zum Austausch des Steuergeräts zu einem autorisierten technischen Kundendienst, um alle Risiken zu vermeiden.
- Wenn das Gerät an einem verstellbaren Bett verwendet wird, überprüfen Sie, ob die Decke und das Kabel nicht eingeklemmt oder gerutscht sind, z. B. in Scharnieren.
- Dieses Gerät ist nicht für den medizinischen Einsatz in Krankenhäusern vorgesehen.
-  NICHT verwenden, wenn sie nass ist.



**NICHT GEFALTET ODER VERKNAUTSCHT VERWENDEN.**



**KEINE STECKNADELN ODER NADELN EINSTECKEN.**

- Lassen Sie das Gerät vor dem Falten abkühlen.



**WARNUNG!** Falten Sie das Gerät **NICHT**, indem Sie während der Lagerung Gegenstände darauf legen.



**WARNUNG!** Für Verwendung, Pflege und Lagerung des Geräts befolgen Sie bitte die in den entsprechenden Kapiteln angegebenen Anweisungen.

DE

- Personen mit einem Herzschrittmacher dürfen dieses Gerät nicht bedienen, wenn sie im Bett sind: Es kann verwendet werden, um das Bett vorzuheizen, aber es muss ausgeschaltet und vor dem Schlafengehen vom Stromnetz getrennt werden.
- ⓪ Das Gerät **NICHT** mit feuchten Händen oder Füßen benutzen.
- ⓪ **NICHT** am Netzkabel oder direkt am Gerät ziehen, um den Stecker aus der Steckdose zu ziehen.
- ⓪ Das Gerät **NICHT** am Netzkabel ziehen oder hochheben.
- ⓪ Das Gerät **NICHT** der Feuchtigkeit, Witterungseinflüssen (Regen, Sonne usw.) oder extremen Temperaturen aussetzen.
- Bei einem Defekt oder einer Funktionsstörung das Gerät ausschalten und nicht daran manipulieren. Wenden Sie sich für eine eventuelle Reparatur nur an die autorisierten technischen Servicestellen.
- ⓪ Verwenden Sie dieses Gerät **NICHT** zum Wärmen von Tieren.
- ⓪ **NICHT** einschlagen.
- Die Eigenschaften des Geräts sind auf der äußeren Verpackung angegeben.

## GEBRAUCH

### ANORDNUNG DER HEIZDECKE



**WARNUNG!** Die Heizdecke darf nur zwischen der Matratze und dem flachen Leintuch und nicht auf Personen im Bett platziert werden.

**WICHTIG:** Die Heizdecke funktioniert nur effizient, wenn sie im Bett eingelegt und mit einem Leintuch, Decken oder einer Steppdecke abgedeckt wird.

- Breiten Sie die Heizdecke (4) direkt auf der Matratze aus. Beginnen Sie dabei am Fußende mit der Seite, wo der Stecker angebracht ist, der Stecker (1) weist dabei nach unten zur Matratze.
- Stellen Sie sicher, dass die Heizdecke stets gut ausgebreitet ist und keine Falten vorhanden sind.
- Richten Sie das Bett her, indem Sie den Matratzenschoner und/oder das erste Leintuch auf die Oberseite der Heizdecke legen. Legen Sie das zweite Leintuch und die normale Decke oder die Bettdecke darauf.

### ANSCHLIESSEN DER STEUEREINHEIT

- Stecken Sie den Stecker (2) der Steuereinheit in den Stecker der Heizdecke (1), um die Steuereinheit an die Heizdecke anzuschließen.

- Wiederholen Sie beim Doppelbettmodell den Vorgang für die zweite Steuereinheit.
- Führen Sie das Kabel der Steuereinheit am Boden neben dem Bett entlang. Quetschen Sie das Kabel der Steuereinheit nicht zwischen Matratze und Bettrahmen.
- Stecken Sie den Stecker des Kabels der Steuereinheit in die Netzsteckdose (3) ein. Jedes Mal, wenn der Stecker eingesteckt wird, führt die Steuereinheit automatisch eine Selbstdiagnose aus. Dabei leuchten alle LEDs (10, 11) im Uhrzeigersinn zwei Sekunden lang nacheinander auf.

## EINSCHALTEN UND AUSWÄHLEN DER RICHTIGEN TEMPERATUR

Die Steuereinheit kann auf folgende Temperaturstufen eingestellt werden:

### 6: Schnellvorheiztemperatur

### 5-4: Mittlere Vorheiztemperaturen

### 3-1: Temperaturen für Dauer- oder Nachtbetrieb

- Zum Einschalten der Heizdecke drücken Sie die EIN/AUS-Taste (7). Bei jedem Einschalten des Geräts, prüft die Steuereinheit automatisch, ob das Gerät einwandfrei funktioniert. Dabei leuchten alle LEDs (10, 11) im Uhrzeigersinn nacheinander auf. Nach diesem Test stellt die Steuereinheit automatisch die Temperatur 6 und den Timer (automatische Abschaltzeit) auf 1 Stunde ein.
- Verwenden Sie zum schnellen Vorheizen des Bettes höchstens Temperaturstufe 6. Während wärmerer Zeiten können zum Vorheizen des Bettes die Temperaturen 4 oder 5 ausgewählt werden. Dazu die Temperatúrauswahl Taste (8) drücken, bis die LED für die gewünschte Temperatur aufleuchtet (11). Je höher die ausgewählte Zahl, desto höher ist die Temperatur.

**WICHTIG: Die erforderliche Zeit zum Erwärmen der Heizdecke ist von der Raumtemperatur abhängig. Die Temperatur der Heizdecke muss beim Liegen im Bett beurteilt werden, anstatt nur mit der Hand erspürt werden.**

## NACHT- ODER DAUERBETRIEB



**Für den Nacht- oder Dauerbetrieb des Geräts dürfen Sie die Steuereinheit nur auf die Temperaturstufen 1 bis 3 einstellen.**

Zum Einstellen der Steuereinheit auf Dauerbetrieb verwenden Sie Temperatur. Drücken Sie die Temperatúrauswahl Taste (8) bis die LEDs 1, 2 oder 3 aufleuchten (11).



⊘ **Legen Sie sich NICHT ins Bett, wenn das Gerät auf eine höhere Temperatur eingestellt ist, als für Nacht- oder Dauerbetrieb empfohlen. Wenn das Gerät verwendet wird und die Steuereinheit auf eine höhere Temperatur als empfohlen eingestellt ist, kann der Benutzer Hautverbrennungen oder einen Hitzeschlag erleiden.**



**WARNUNG!⊘ Stellen Sie das Steuergerät NICHT unter das Kissen oder unter die Laken, wenn es in Gebrauch ist.**

## AUTOMATISCHE ABSCHALTFUNKTION

Die Heizdecke verfügt über eine automatische Abschaltfunktion nach 1, 3 oder 9 Stunden. Beim Einschalten stellt die Steuereinheit den automatischen Abschalttimer selbsttätig auf 1 Stunde ein und die LED 1h leuchtet grün auf (10). Zum Ändern der Programmierung der Abschaltzeit drücken Sie die Zeitauswahl taste (6) und wählen die gewünschten Zeit aus. Bei jedem Rücksetzen der automatischen Abschaltzeit beginnt der Timer bei null. Wenn die Zeit abgelaufen ist, schaltet sich die Heizdecke aus und die Standby-LED (9) leuchtet blau auf.

**ⓘ HINWEIS: Sollte die Stromversorgung während des Gebrauchs versehentlich unterbrochen werden, behält die Steuereinheit beim Wiedereinschalten die zuvor verwendeten Temperatur- und Timereinstellungen bei. Der Zähler der Timers beginnt bei null.**

**ⓘ HINWEIS: Damit das Displaylicht während der Nacht nicht stört, verringert sich die Lichtstärke etwa 15 Sekunden, nachdem die letzte Taste gedrückt wurde. Ebenso verliert die Standby-LED 15 Sekunden nach ihrer Aktivierung an Helligkeit.**

## AUSSCHALTEN

Schalten Sie die Heizdecke durch Drücken der EIN/AUS-Taste (7) aus und ziehen Sie den Stecker aus der Steckdose (3).

## REINIGUNG UND PFLEGE

Die Heizdecke kann gewaschen werden. Kontrollieren Sie die Pflegesymbole auf dem Etikett, um sicherzustellen, dass sie richtig gewaschen wird.



**WARNUNG! Vor der Reinigung oder Pflege stets den Stecker von der Stromversorgung abziehen und die Steuereinheit von der Heizdecke trennen.**

## VOR DEM WASCHEN

- Ziehen Sie den Stecker des Kabels der Steuereinheit von der Netzsteckdose (3) ab.
- Drücken Sie die Haltebügel an den Seiten des Steckers der Steuereinheit (2) um den Stecker der Steuereinheit vom Stecker der Heizdecke (1) zu entfernen.



## MASCHINENWÄSCHE

- Die Heizdecke kann bei 30°C im Feinwaschgang in der Waschmaschine gewaschen werden.
- Verwenden Sie zum Schleudern nur einen sanften Schleudergang. Führen Sie KEINEN zusätzlichen Schleudergang aus.



## TROCKNEN IM TROCKNER

- Die Heizdecke kann im Trockner mit einem Programm für empfindliche Wäsche getrocknet werden. Am Ende des Trocknungsprogramms muss sie jedoch luftgetrocknet werden, damit sie vollständig trocknen kann.
- Trocknen Sie die Heizdecke im Trockner mit mittlerer Temperatur.

- Entnehmen Sie die Heizdecke am Ende des Trocknungsprogramms aus dem Trockner und ziehen Sie diese wieder in ihre ursprüngliche Form.
- Lassen Sie die Heizdecke vollständig an der Luft fertigtrocknen, bevor Sie diese erneut verwenden.

## TROCKNEN IM FREIEN

- Wenn die Heizdecke zum Trocknen auf einem Wäscheständer ausgebreitet wird, muss diese so gezogen werden, dass ihre ursprüngliche Größe mehr oder weniger beibehalten wird. Dies wird am besten ausgeführt, wenn die Decke noch feucht ist, indem abwechselnd an den gegenüberliegenden Ecken jeweils an einer Seite gezogen wird. Möglicherweise müssen Sie diesen Vorgang mehrmals wiederholen, bis die Decke vollständig trocken ist.



**WARNUNG! Trocknen Sie das Gerät flach, ohne Verwendung von Klammern, um seine Beschädigung zu vermeiden. Lassen Sie es flach auf einem Wäscheständer ausgebreitet trocknen, allerdings nicht im direkten Sonnenlicht.**

- Verwenden Sie die Heizdecke nur, wenn sie vollständig trocken ist.
- ~~☒~~ Die Heizdecke nicht bügeln.



**WARNUNG! Untersuchen Sie das Gerät gegen das Licht, um sicherzustellen, dass die Kabel nicht verbogen oder verdreht sind.**



**WARNUNG! Wenn das Gerät nicht wieder seine ursprüngliche Größe erreicht oder wenn Probleme mit den internen Kabeln auftreten, wenden Sie sich an einen autorisierten Kundendienst, um eine Sicherheitsüberprüfung durchzuführen.**

## LAGERUNG DER HEIZDECKE

**Wenn Sie sie nicht verwendet, wie folgt lagern:**

- Wenn die Heizdecke gewaschen wurde, warten, bis sie vollständig getrocknet ist.
- Falten Sie sie wie eine normale Decke.
- Wir empfehlen Ihnen, die Heizdecke in der mitgelieferten Originalverpackung zu lagern.
- Lassen Sie das Gerät vor dem Falten abkühlen.
- Verstauen Sie die Decke an einem trockenen Ort.

Der Stoff kann im Laufe der Zeit vergilben. Dies hat keine Auswirkungen auf die Sicherheit und/oder Leistungsfähigkeit des Produktes.

**Untersuchen Sie das Gerät und das Netzkabel häufig auf Anzeichen von Abnutzung oder Beschädigung. Wenn solche Zeichen vorhanden sind oder im Falle einer Fehlfunktion, wenden Sie sich an ein autorisiertes technisches Kundendienstzentrum.**

## PROBLEME UND LÖSUNGEN

Dieses Kapitel beschreibt die häufigsten Probleme, die bei der Verwendung des Geräts auftreten können. Wenn die Probleme mit den folgenden Informationen nicht gelöst werden können, wenden Sie sich bitte an das autorisierte Kundendienstzentrum.

DE

Problem	Lösung
Die LEDs auf der Steuereinheit leuchten nicht auf.	Kontrollieren Sie, dass der Stecker der Steuereinheit ganz die Steckdose (3) eingesteckt ist. Wenn die LEDs ausgeschaltet bleiben, ziehen Sie den Stecker der Steuereinheit von der Steckdose (3) ab und bringen die Heizdecke zu einem autorisierten technischen Kundendienstzentrum.
Die blaue Warnleuchte blinkt.	Schalten Sie die Steuereinheit aus und ziehen Sie den Stecker aus der Steckdose (3). Kontrollieren Sie, dass der Stecker der Steuereinheit (2) ganz in den Stecker der Heizdecke (1) eingesteckt ist und stecken Sie den Stecker wieder in die Steckdose (3) ein. Wenn die Standby-LED weiterblinkt, bringen Sie die Heizdecke zu einem autorisierten technischen Kundendienstzentrum.
Temperatur-LED 1 (11) blinkt.	Bringen Sie die Heizdecke zur Überprüfung zu einem autorisierten technischen Kundendienstzentrum.
Das Produkt wurde unrichtig verwendet oder ist beschädigt.	
Das Netzkabel oder ein anderes innenliegendes Kabel ist beschädigt.	
Die Steuereinheit ist beschädigt.	
Der Stoff hat Löcher oder Risse oder hartnäckige Falten, die sich nicht glätten lassen.	

## ENTSORGUNG



Die Verpackung des Produktes besteht aus wiederverwertbaren Materialien. Die Verpackung entsprechend den Umweltschutzbestimmungen entsorgen.



Gemäß Richtlinie 2012/19/EU über Elektro- und Elektronik-Altgeräte (WEEE) weist das Symbol der durchgestrichenen Abfalltonne auf dem Gerät oder auf seiner Verpackung darauf hin, dass das Produkt am Ende seiner Nutzungsdauer von anderen Abfällen getrennt gesammelt werden muss.

Der Nutzer muss daher das Gerät am Ende der Lebensdauer entsprechenden Abfallsammelstellen



für Elektro- und Elektronikabfälle übergeben. Alternativ dazu kann das Gerät, das entsorgt werden soll, dem Händler bei Erwerb eines neuen gleichwertigen Produktes übergeben werden. Bei Händlern von Elektronikprodukten mit Verkaufsflächen von mindestens 400 m<sup>2</sup> ist es überdies möglich, elektronische Produkte mit einer Größe von weniger als 25 cm, die entsorgt werden müssen, ohne Kaufzwang kostenfrei abzugeben. Eine ordnungsgemäße Abfalltrennung des Altgeräts vor dem Versand für Recycling, Verarbeitung und Entsorgung auf umweltschonende Weise trägt dazu bei, negative Auswirkungen auf die Umwelt und die Gesundheit zu vermeiden und fördert die Wiederverwendung und/oder das Recycling des Materials des Geräts.

## KUNDENDIENST UND GARANTIE

DE

Für das Gerät wird für einen Zeitraum von zwei Jahren ab Lieferdatum Gewährleistung geboten. Die Gewährleistungsfrist beginnt ab dem auf der Rechnung angegebenen Datum (sofern deutlich lesbar), es sei denn, der Käufer kann nachweisen, dass das Gerät zu einem späteren Zeitpunkt geliefert wurde. Bei einem Produktfehler, der vor dem Liefertermin bestand, ist die Reparatur oder der Austausch ohne Kosten garantiert, es sei denn, eine der beiden Abhilfemaßnahmen ist unverhältnismäßig zu der anderen. Der Käufer muss innerhalb von zwei Monaten nach Entdeckung des Defekts die mangelnde Konformität einer autorisierten Servicestelle melden.

Die Garantie erstreckt sich nicht auf alle Teile, die aufgrund der folgenden Bedingungen fehlerhaft sind:

- a. Transportschäden oder Schäden durch zufälliges Herunterfallen,
- b. falsche Installation oder unzureichende elektrische Anlage,
- c. Reparaturen oder Änderungen durch nicht befugtes Personal,
- d. mangelnde oder unrichtige Pflege und Reinigung,
- e. Produkte und/oder Produktteile, die einem Verschleiß und/oder Verbrauchsmaterial unterliegen, einschließlich der reduzierten Betriebszeit der Batterien (falls installiert) aufgrund der Verwendung oder des Alters,
- f. Nichteinhaltung der Gebrauchsanweisungen des Geräts, Fahrlässigkeit oder Nachlässigkeit beim Gebrauch,
- g. verdrehtes und/oder zu stark geknicktes Kabel,
- h. gezogenes oder gerissenes Kabel,
- i. während des Gebrauchs gebogene, gefaltete und/oder gerissene Heizplatte,
- j. unrichtiges Waschen (z. B. Schleudern, Auswringen, mit aktivierter Steuereinheit usw.),
- k. offensichtliche Brandflecken von externen Quellen (Zigaretten usw.),
- l. zusammengeschlagen gefaltet (wie ein Buch).

Die oben aufgeführte Liste dient nur als Beispiel und ist nicht vollständig, da diese Garantie nicht für die Umstände gilt, die nicht mit Mängeln bei der Geräteherstellung zusammenhängen. Die Garantie erlischt auch bei unsachgemäßer Verwendung des Geräts und bei professionellem Einsatz. Der Hersteller lehnt jede Haftung für Schäden ab, die direkt oder indirekt an Personen, Sachen oder Haustieren infolge der Nichtbeachtung aller in der "Bedienungsanleitung" enthaltenen Anweisungen für die Installation, Verwendung und Wartung des Geräts entstehen können.

Dies gilt nicht für vertragliche Gewährleistungsmaßnahmen des Verkäufers.

### Service-Modus

Die Reparatur des Gerätes ist bei einer autorisierten Servicestelle auszuführen. Im Garantiefall muss das defekte Gerät zusammen mit dem Kaufbeleg mit Kaufdatum oder Lieferdatum an die Servicestelle gesendet werden.

# GUÍA ILUSTRATIVA

ES

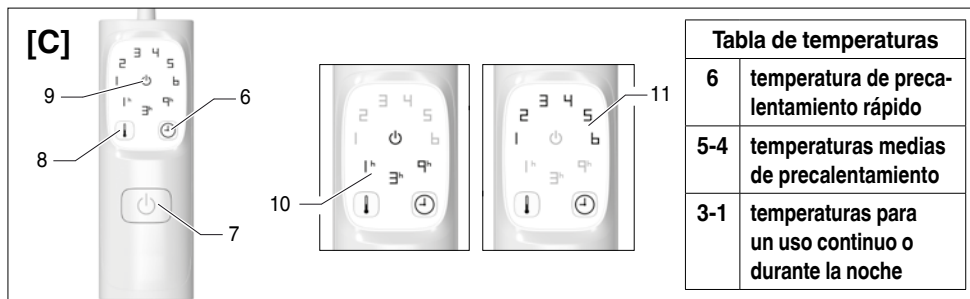
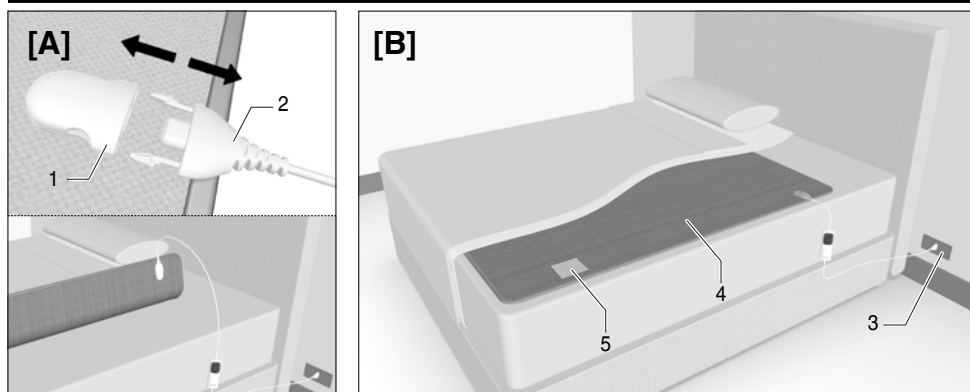

## DESCRIPCIÓN DEL APARATO

- |                              |   |
|------------------------------|---|
| 1. Conector del calentacamas | 7. Interruptor ON/OFF                         |
| 2. Conector del mando        | 8. Selector de temperatura                    |
| 3. Toma de corriente         | 9. Led de estado en espera                    |
| 4. Calientacamas             | 10. Led de temporizador de apagado automático |
| 5. Etiqueta                  | 11. Led de temperatura                        |
| 6. Temporizador              |   |

## DATOS TÉCNICOS

**TYPE R1502**  
220-240 V 50/60 Hz 150 W

**TYPE R1503**  
220-240 V 50/60 Hz 150 W

**TYPE R1505**  
220-240 V 50/60 Hz 2x150 W

**TYPE R1506**  
220-240 V 50/60 Hz 2x150 W

**TYPE R1508**  
220-240 V 50/60 Hz 150 W













*Estimado cliente, le agradecemos que haya elegido nuestro producto. Estamos convencidos de que valorará su calidad y fiabilidad ya que ha sido diseñado y fabricado teniendo como prioridad la satisfacción del cliente. Este manual de instrucciones se ajusta a la norma europea EN 82079.*

## ÍNDICE

ES

<b>Guía ilustrativa</b>	<b>página 41</b>
<b>Descripción del aparato</b>	<b>página 41</b>
<b>Datos técnicos</b>	<b>página 41</b>
<b>Leyenda de los símbolos</b>	<b>página 42</b>
<b>Instrucciones importantes</b>	<b>página 43</b>
<b>Uso</b>	<b>página 45</b>
<b>Limpieza y mantenimiento</b>	<b>página 47</b>
<b>Almacenamiento del calentacamas</b>	<b>página 48</b>
<b>Problemas y soluciones</b>	<b>página 49</b>
<b>Eliminación</b>	<b>página 49</b>
<b>Asistencia y garantía</b>	<b>página 50</b>

## LEYENDA DE LOS SÍMBOLOS

 <i>Aparato de clase II</i>	 <i>Prohibición</i>
 <i>Leer las instrucciones</i>	 <i>Información</i>
 <i>Precaución/Advertencia/Peligro</i>	 <i>NO deben utilizarlo niños muy pequeños (0-3 años)</i>
 <i>No lo utilice doblado o arrugado</i>	 <i>No introducir alfileres</i>
 <i>Lávalo a una temperatura máxima de 30 °C con un programa para prendas delicadas</i>	 <i>No usar lejía</i>
 <i>Séquelo en una secadora, a temperatura moderada</i>	 <i>No limpiar en seco</i>
 <i>No planchar</i>	

# INSTRUCCIONES IMPORTANTES. CONSERVE PARA USOS FUTUROS.



**¡ADVERTENCIA!** Instrucciones y advertencias para un uso seguro del aparato.



Antes de utilizar este aparato, lea atentamente las instrucciones de uso, especialmente las observaciones y advertencias de seguridad, que se deben respetar. Guarde este manual junto con su guía ilustrativa para consultas futuras. Si el aparato se cediera a otro usuario, asegúrese de entregarlo también junto con esta documentación.

**ⓘ NOTA:** en caso de que alguna parte de este manual sea difícil de entender o surja alguna duda, póngase en contacto con la empresa a través de la dirección indicada en la última página antes de utilizar el aparato.

**ⓘ NOTA:** las personas con visión reducida pueden consultar la versión digital de estas instrucciones de uso en el sitio [www.tenactagroup.com](http://www.tenactagroup.com)

- Al retirar el aparato de su envoltorio, asegúrese de que esté entero y completo, tal como se muestra en la guía ilustrativa y que no presenta ningún daño visible. Si tiene dudas, no utilice el aparato y póngase en contacto con el servicio de asistencia autorizado.



**¡ADVERTENCIA!** Riesgo de asfixia.

No deje que los niños jueguen con el embalaje. Mantenga la bolsa de plástico fuera del alcance de los niños.

- Este aparato debe utilizarse únicamente para el fin para el que fue diseñado, es decir, como manta interior para calentar camas para uso doméstico. Cualquier otro uso se considera no conforme con el uso previsto y por lo tanto peligroso.
- Antes de conectar el aparato a la red eléctrica, asegúrese de que el voltaje y la frecuencia indicados en los datos técnicos del aparato se correspondan con los de la red eléctrica. El valor nominal se encuentra en el aparato o en la unidad de alimentación, si la hay (consulte la guía ilustrativa).
- Este aparato puede funcionar de forma automática a una frecuencia de 50 Hz o 60 Hz.
- Este aparato solo debe utilizarse con los tipos de unidad de control desmontable que están marcados en el mismo.



Los niños menores de tres años no deben utilizar este aparato debido a su incapacidad para reaccionar al sobrecalentamiento.

- Este aparato puede ser utilizado por niños mayores de 3 años y menores de 8 años bajo supervisión y con el control siempre ajustado a la temperatura mínima.
- Este aparato puede ser utilizado por niños a partir de 8 años de edad y personas con discapacidades físicas, sensoriales o mentales o con falta de experiencia y conocimientos, siempre y cuando se encuentren bajo la supervisión de un adulto o hayan recibido las instrucciones pertinentes sobre el uso seguro del aparato y entiendan los riesgos implícitos. Los niños no deben utilizar el aparato como juego. Los niños sin supervisión no deben llevar a cabo tareas de limpieza y mantenimiento.
- Este aparato no debe ser utilizado por personas insensibles al calor y por aquellas que no puedan reaccionar al calor excesivo.
- El cable y la unidad de pueden provocar riesgos de enredos, estrangulamiento y tropiezos si no están colocados correctamente. El usuario debe asegurarse de que los cables eléctricos estén colocados de forma segura y correcta.
- Desenchufe el aparato de la alimentación eléctrica antes de llevar a cabo operaciones de limpieza o mantenimiento, o si no va a utilizarlo.
- Examine el aparato con frecuencia en busca de signos de desgaste o de daños. Si existen tales signos, o el aparato se ha utilizado incorrectamente, o no funciona, póngase en contacto con un centro de servicio técnico autorizado antes de volver a encenderlo.
- Si el cable de alimentación está dañado, lleve todo el aparato a un centro de servicio técnico autorizado para la sustitución de la unidad de control, a fin de evitar cualquier tipo de riesgo.
- Si el aparato se utiliza en una cama ajustable, compruebe que la manta y el cable no queden atrapados o atascados, por ejemplo en las bisagras.
- Este aparato no está destinado para uso médico en hospitales.
-  NO lo utilice si se moja.



NO UTILICE DOBLADO O ARRUGADO.



NO INSERTE CLAVOS NI AGUJAS.

- Cuando guarde el aparato, déjelo enfriar antes de plegarlo.









**¡ADVERTENCIA! NO arrugue el aparato colocando artículos encima de él durante el almacenamiento.**



**¡ADVERTENCIA! Para usar, limpiar y almacenar el aparato, así como para realizar tareas de mantenimiento, siga las instrucciones especificadas en cada capítulo correspondiente.**

ES

- Las personas con un marcapasos no deben utilizar este aparato cuando están en la cama: puede utilizarse para precalentar la cama, pero debe apagarse y desconectarse de la fuente de alimentación antes de acostarse.
-  NO utilice el aparato con las manos ni con los pies húmedos.
-  NO tire del cable de alimentación ni del propio aparato para desconectar el enchufe de la toma de corriente.
-  NO tire ni levante el aparato por el cable de alimentación.
-  NO exponga el aparato a la humedad, a los agentes atmosféricos (lluvia, sol, etc.) ni a temperaturas extremas.
- En caso de avería o problemas de funcionamiento del aparato, apáguelo y no lo manipule. Si es necesario repararlo, diríjase únicamente a un centro de asistencia técnica autorizado.
-  NO use este aparato para calentar animales.
-  NO se debe utilizar para arropar.
- Para obtener más información sobre las características del aparato, consulte el embalaje exterior.

## USO

### COLOCACIÓN DEL CALIENTACAMAS



**¡ADVERTENCIA! La manta eléctrica solo debe colocarse entre el colchón y la sábana plana y no encima de las personas en la cama.**

**IMPORTANTE: El calentacamas solo funciona de forma eficaz si se coloca dentro de la cama y se cubre con una sábana, colcha o edredón.**

- Extienda el calentacamas (4), empezando por la parte inferior, directamente sobre el colchón, con el conector (1) hacia abajo.
- Asegúrese de que el calentacamas esté siempre bien extendido y de que no tenga arrugas.
- Haga la cama colocando la funda del colchón y/o la primera sábana sobre el calentacamas. Coloque la segunda sábana y la manta o el edredón.

### CONEXIÓN DEL DISPOSITIVO DE CONTROL

- Inserte el conector del dispositivo de control (2) en el conector del calentacamas (1)

para conectar el dispositivo de control al calentacamas.

- En el caso del modelo de cama doble, repita los mismos pasos con el segundo dispositivo de control.
- Pase el cable del dispositivo de control por el suelo junto a la cama. No deje que el cable del dispositivo de control quede atrapado entre el colchón y el somier.
- Introduzca el enchufe del cable del dispositivo de control en la toma de corriente (3). Cada vez que se enchufa, el dispositivo de control lleva a cabo un autodiagnóstico, encendiendo todos los ledes (10, 11) en la dirección de las agujas del reloj durante unos dos segundos.

## ENCENDIDO Y SELECCIÓN DE LA TEMPERATURA ADECUADA

El dispositivo de control se puede configurar en los siguientes niveles de temperatura:

### 6: temperatura de precalentamiento rápido

#### 5-4: temperaturas de precalentamiento

#### 3-1: temperaturas para un uso continuo o durante la noche

- Para activar el calentacamas, pulse el botón de encendido/apagado (7). Cada vez que se enciende el aparato, el dispositivo de control comprueba automáticamente que el aparato funcione correctamente y enciende todos los ledes (10, 11), en la dirección de las agujas del reloj. Una vez finalizada esta comprobación, el dispositivo de control establece automáticamente la temperatura en la posición 6 y el temporizador (tiempo hasta el apagado automático) en 1 hora.
- Para precalentar la cama rápidamente, utilice la temperatura máxima: posición 6. En épocas más cálidas se puede precalentar la cama seleccionando temperaturas de entre 4 y 5 pulsando el botón selector de temperatura (8) hasta que se ilumine el led de la temperatura deseada (11). Cuanto más alto sea el número seleccionado, más alta será la temperatura.

**IMPORTANTE: El tiempo necesario para que el calentacamas se caliente dependerá de la temperatura ambiente. La temperatura del calentacamas debe valorarse tumbándose en la cama y no con la mano.**

### USO CONTINUO O DURANTE LA NOCHE



**Para el uso continuo o durante la noche del aparato, ajuste el dispositivo de control únicamente en los niveles de temperatura 1, 2 o 3.**

Si desea configurar el dispositivo de control en la temperatura de uso continuo, pulse el botón selector de temperatura (8) hasta que se encienda el led 1, 2 o 3 (11).



**⊘ NO entre en la cama si el aparato está configurado en una temperatura mayor que la recomendada para el uso continuo o durante la noche. Si el aparato se utiliza con el dispositivo de control configurado en una temperatura mayor que la recomendada, el usuario podría sufrir quemaduras en la piel o un golpe de calor.**



**¡ADVERTENCIA!** ⚠️ **NO coloque la unidad de control debajo de la almohada o debajo de las sábanas cuando esté en uso.**

## FUNCIÓN DE APAGADO AUTOMÁTICO

El calentacamas tiene una función de apagado automático que se activa pasada 1, 3 o 9 horas. Al encenderse, el dispositivo de control ajusta automáticamente el temporizador de apagado automático en 1 hora y el led 1h se ilumina de color verde (10). Para cambiar la programación del tiempo de apagado automático, pulse el botón selector del temporizador (6) y seleccione el tiempo de apagado automático deseado. Cada vez que se restablece el tiempo de apagado automático, el temporizador empieza de cero. Cuando ha transcurrido el tiempo, el calentacamas se apaga y el led de estado en espera (9) se ilumina de color azul.

**ⓘ NOTA:** Si el suministro eléctrico se interrumpe accidentalmente durante su uso, cuando el dispositivo de control se vuelva a encender mantendrá la temperatura y la configuración del temporizador de la última vez y el contador del temporizador comenzará desde cero.

**ⓘ NOTA:** Para que la luz de la pantalla no moleste a los usuarios durante la noche, la intensidad de la luz se reduce alrededor de 15 segundos después de pulsar un botón por última vez. Del mismo modo, el led de estado en espera se atenuará 15 segundos después de activarse.

## APAGADO

Apague el calentacamas pulsando el botón de encendido/apagado (7) y desenchufándolo de la toma de corriente (3).

## LIMPIEZA Y MANTENIMIENTO

El calentacamas es lavable. Consulte los símbolos de lavado de la etiqueta para asegurarse de lavarlo correctamente.



**¡ADVERTENCIA!** Desconecte siempre el aparato de la alimentación eléctrica y separe el dispositivo de control del calentacamas antes de la limpieza o el mantenimiento.

## ANTES DEL LAVADO

- Desconecte el enchufe del cable del dispositivo de control de la toma de corriente (3).
- Presione las palancas de sujeción de los laterales del conector del dispositivo de control (2) para extraer el conector del dispositivo de control del conector del calentacamas (1).



## LAVADO A MÁQUINA

- El calentacamas se puede lavar en la lavadora a 30 °C, en el programa delicado.



- Utilice sólo el ciclo delicado para el centrifugado. NO realice un ciclo de centrifugado adicional.

## SECAR EN LA SECADORA

- El calentacamas se puede secar en la secadora con un programa delicado, pero al final del programa de secado debe extenderse al aire para permitir que se seque completamente.
- Seque la manta eléctrica en una secadora, a temperatura moderada.
- Saque el calentacamas de la secadora al finalizar el programa de secado y vuelva a darle forma hasta que recupere su tamaño original.
- Deje que el calentacamas se seque completamente al aire antes de volver a utilizarlo.

ES

## SECADO AL AIRE LIBRE

- Si necesita tender el calentacamas en un tendedero de ropa, debe estirarse para asegurarse de mantener aproximadamente su tamaño original. Esto se consigue de forma más fácil cuando el calentacamas está todavía húmedo, extendiendo esquinas opuestas alternativamente y tirando de un lado cada vez. Puede ser necesario repetir este procedimiento varias veces hasta que el calentacamas se seque por completo.



**¡ADVERTENCIA! Seque el aparato en posición plana y sin utilizar pinzas para evitar causarle daños. Déjelo secar extendido en plano sobre un tendedero y sin exponerlo a luz del sol directa.**

- Utilice el calentacamas únicamente cuando esté completamente seco.
-  No planche el calentacamas.



**¡ADVERTENCIA! Examine el aparato contra la luz para asegurarse de que los cables no estén doblados o retorcidos.**



**¡ADVERTENCIA! Si el aparato no recupera su tamaño original o si surgen problemas con los cables internos, póngase en contacto con un centro de servicio autorizado para una comprobación de seguridad.**

## ALMACENAMIENTO DEL CALIENTACAMAS

**Cuando no esté en uso, guárdelo de la siguiente manera:**

- si ha lavado el calentacamas, espere hasta que esté completamente seco;
- pliéguelo como una manta normal;
- se recomienda guardar el calentacamas en su embalaje original;
- cuando guarde el aparato, déjelo enfriar antes de plegarlo;
- guarde el calentacamas en un lugar seco

El tejido puede volverse amarillo con el tiempo. Esto no produce absolutamente ningún efecto en la seguridad y/o en la eficiencia del producto.

**Examine con frecuencia el aparato y su cable de alimentación para detectar signos de desgaste o daños.**

## PROBLEMAS Y SOLUCIONES

En este capítulo se detallan los problemas más frecuentes vinculados al uso del aparato. En caso de no poder resolver los problemas con la información siguiente, póngase en contacto con el Centro de Asistencia Autorizado.

ES

Problema	Solución
Los ledes del dispositivo de control no se encienden.	Compruebe que el enchufe del dispositivo de control está totalmente introducido en la toma de corriente (3). Si los ledes siguen sin encenderse, desenchufe el dispositivo de control de la toma de corriente (3) y devuelva el calentacamas en un centro de asistencia técnica autorizado.
El indicador luminoso de advertencia azul parpadea.	Apague el dispositivo de control y desenchúfelo de la toma de corriente (3). Compruebe que el conector del dispositivo de control (2) está completamente introducido en el conector del calentacamas (1) y vuelva a insertar el enchufe en la toma de corriente (3). Si el led de estado en espera sigue parpadeando, devuelva el calentacamas en un centro de asistencia técnica autorizado.
El led de temperatura 1 (11) parpadea.	Devuelva el calentacamas en un centro de asistencia técnica autorizado para que lo revisen.
El producto se ha utilizado de forma incorrecta o está dañado.	
El cable de alimentación u otro cable interno están dañados.	
El dispositivo de control está dañado.	
Hay agujeros o desgarros en el tejido, o bien arrugas persistentes que no desaparecen.	

## ELIMINACIÓN



El embalaje del aparato está hecho de materiales reciclables. Eliminación del embalaje de acuerdo con las normas de protección ambiental.

De conformidad con la Directiva 2012/19/UE sobre residuos de aparatos eléctricos y electrónicos



(RAEE), el símbolo del contenedor tachado presente en el aparato o en su embalaje indica que el aparato debe eliminarse por separado del resto de residuos al final de su vida útil.

El usuario, por tanto, deberá entregar el aparato en un centro autorizado de recogida selectiva de equipos eléctricos y electrónicos al final de su vida útil. Como alternativa a la gestión autónoma, se le puede entregar al vendedor el aparato que se desea eliminar, al comprar un aparato de tipo equivalente. El usuario puede entregar productos electrónicos de menos de 25 cm a minoristas de productos electrónicos con un área de venta de al menos 400 m<sup>2</sup> de forma gratuita y sin obligación de compra. La clasificación adecuada de los residuos antes de enviar el equipo que ya no se utiliza para reciclar, procesar y desechar de una manera respetuosa con el medio ambiente contribuye a evitar impactos negativos en el medio ambiente y en la salud, y promueve la reutilización o el reciclaje del material del equipo.

ES

## ASISTENCIA Y GARANTÍA

El aparato tiene una garantía de dos años desde la fecha de entrega. El período de garantía comienza a partir de la fecha indicada en el recibo/factura (si es claramente legible), a menos que el comprador pueda demostrar que fue entregado en una fecha posterior. En caso de que existiera un defecto del producto con anterioridad a la fecha de entrega, se garantiza la reparación o la sustitución sin gastos, a no ser que una de las dos soluciones resulte desproporcionada con respecto de la otra. El comprador debe informar a un servicio de asistencia autorizado de la falta de conformidad en un plazo de dos meses desde el descubrimiento del defecto.

La garantía no cubre todas las piezas que resulten defectuosas por:

- a. daños de transporte o caídas accidentales,
- b. instalación errónea o instalación eléctrica inadecuada,
- c. reparaciones o modificaciones realizadas por personal no autorizado,
- d. mantenimiento y limpieza incorrectos o no realizados,
- e. productos y/o componentes de productos sujetos a desgaste y/o consumibles, incluida la disminución del tiempo de uso de las baterías (si están presentes) debido al uso o al paso del tiempo;
- f. incumplimiento de las instrucciones de funcionamiento del aparato, negligencia o descuido durante el uso;
- g. cable excesivamente torcido y/o doblado;
- h. cable arrancado o roto;
- i. panel calefactor doblado durante el uso, arrugado y/o roto;
- j. lavado incorrecto (por ejemplo, centrifugado, estrujado, con el dispositivo de control activado, etc.);
- k. marcas obvias de quemaduras de fuentes externas (cigarrillos, etc.),
- l. se ha doblado sobre sí mismo.

La lista anterior solo se proporciona a modo de ejemplo y no está completa, ya que esta garantía no cubre circunstancias que no puedan atribuirse a defectos de fabricación del aparato. La garantía también queda excluida en caso de uso incorrecto del aparato y en caso de uso profesional. El fabricante rechaza toda responsabilidad por cualquier daño que directa o indirectamente se pueda causar a personas, propiedades o mascotas como resultado del incumplimiento de todas las instrucciones proporcionadas en el «Manual de instrucciones y advertencias» con respecto a la instalación, uso y mantenimiento del aparato. Esto no se aplica a las acciones contractuales de garantía del vendedor.

### Modo de asistencia

La reparación del aparato debe realizarse en un centro de asistencia técnica autorizado. Si se encuentra en garantía, el aparato defectuoso debe enviarse al Centro de Asistencia junto con el comprobante de compra en el que figure la fecha de compra o de entrega.

***IMETEC***

[www.imetec.com](http://www.imetec.com)

Tenacta Group S.p.A. Via Piemonte 5/11 24052 Azzano S. P. (BG) ITALY.

ML 113245

M1003622  
020120