



Istruzioni per l'uso
Operating instructions
Instrucciones de uso
Instruções para o uso
Návod k použití
Návod na použitie
Οδηγίες χρήσης
Navodila za uporabo

TRITATUTTO

IT	TRITATUTTO	pagina	1
EN	CHOPPER	page	9
ES	PICADORA	página	17
PT	PICADORA	página	25
CZ	DRTIČ	strana	33
SK	DRTIČ	strana	41
EL	ΑΛΕΣΤΙΚΗ ΜΗΧΑΝΗ	σελίδα	49
SL	SEKLJALNIK	stran	57

IMETEC

www.imatec.com

Tenacta Group S.p.A. Via Piemonte 5/11 24052 Azzano S. Paolo (BG) ITALY

M1002528
251016

TYPE M7801

IMETEC

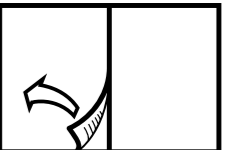

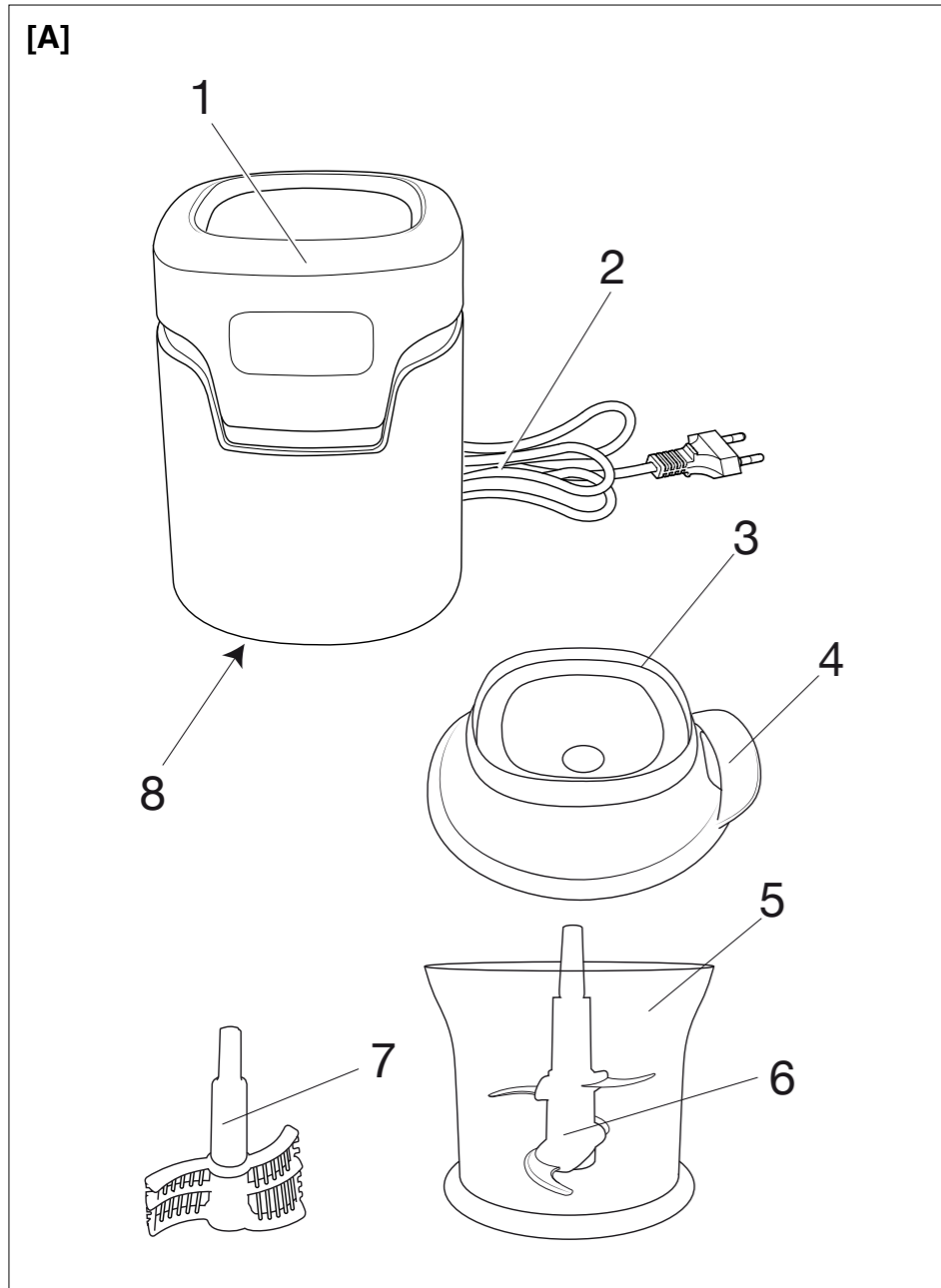

I

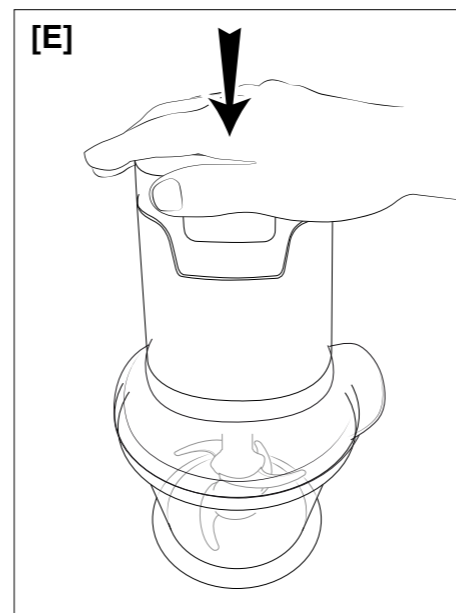
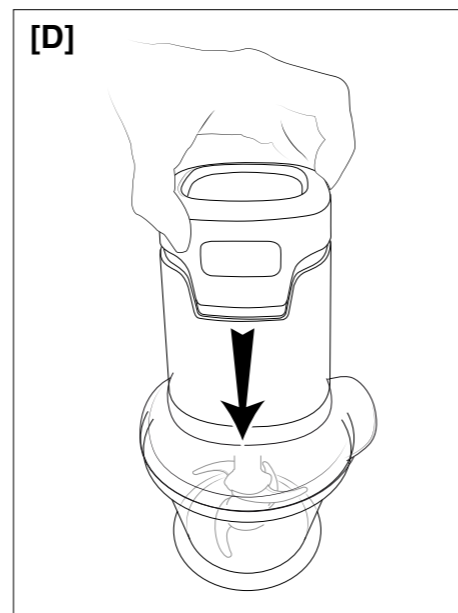
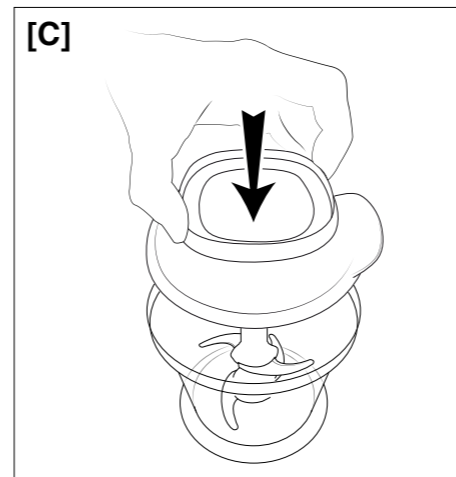
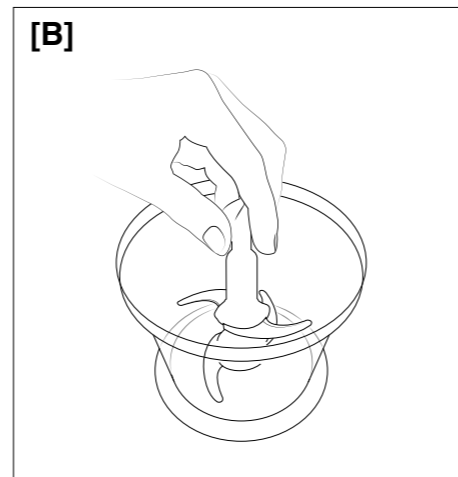

II

DATI TECNICI (8) / TECHNICAL DATA (8) / DATOS TÉCNICOS (8) / DADOS TÉCNICOS (8) / TECHNICKÉ ÚDAJE (8) / TECHNICKÉ ÚDAJE (8) / ΤΕΧΝΙΚΑ ΣΤΟΙΧΕΙΑ (8) / TEHNIČNI PODATKI (8)

IMETEC TYPE M7801

220-240 V 50 Hz 500 W



TENACTA GROUP S.p.A.
VIA PIEMONTE 5 IT - 24052 AZZANO S. P.
www.imetec.com

III

INTRODUZIONE

IT

Gentile cliente, La ringraziamo per aver scelto il nostro prodotto. Siamo sicuri che Lei apprezzerà la sua qualità e affidabilità in quanto progettato e prodotto mettendo in primo piano la soddisfazione del cliente. Le presenti istruzioni per l'uso sono conformi alla norma europea EN 82079.



ATTENZIONE! Istruzioni e avvertenze per un uso sicuro dell'apparecchio.

Prima di utilizzare questo apparecchio, leggere attentamente le istruzioni per l'uso e in particolare note, avvertenze e istruzioni sulla sicurezza, attenendosi a esse. Conservare il presente manuale insieme alla relativa guida illustrativa, a scopo di consultazione futura. In caso di cessione dell'apparecchio a terzi, consegnare anche l'intera documentazione.

ⓘ NOTA: se nella lettura di questo manuale alcune parti risultassero di difficile comprensione o se sorgessero dubbi, prima di utilizzare il prodotto contattare l'azienda all'indirizzo indicato in ultima pagina.

ⓘ NOTA: gli ipovedenti possono consultare la versione digitale di queste istruzioni per l'uso sul sito www.tenactagroup.com

INDICE

Introduzione	pag. 1	Utilizzo	pag. 5
Avvertenze sulla sicurezza	pag. 1	Tabella di lavorazione	pag. 6
Avvertenze di utilizzo	pag. 4	Pulizia e manutenzione	pag. 6
Legenda simboli	pag. 4	Problemi e soluzioni	pag. 7
Descrizione dell'apparecchio e degli accessori	pag. 4	Smaltimento	pag. 7
Pulizia al primo utilizzo	pag. 5	Assistenza e garanzia	pag. 7
Montaggio	pag. 5	Guida illustrativa	I
		Dati tecnici	II

AVVERTENZE SULLA SICUREZZA

- Dopo aver rimosso l'apparecchio dalla confezione, assicurarsi che sia integro e completo come mostrato nella guida illustrativa e privo di danni da trasporto. In caso di dubbio, non utilizzare l'apparecchio e rivolgersi al servizio di assistenza autorizzato.



ATTENZIONE! Rimuovere dall'apparecchio eventuali materiali di comunicazione quali etichette, cartellini ecc., prima dell'utilizzo.



ATTENZIONE! Rischio di soffocamento.

I bambini non devono giocare con la confezione. Tenere il sacchetto di plastica lontano dalla portata dei bambini.

- **Questo apparecchio deve essere utilizzato unicamente allo scopo per cui è stato progettato, ovvero come tritatutto per uso domestico. Qualsiasi altro utilizzo è considerato non conforme all'uso previsto e pertanto pericoloso.**



ATTENZIONE! L'uso improprio dell'apparecchio può causare lesioni.

- **Prima di collegare l'apparecchio alla rete elettrica, controllare che la tensione e la frequenza riportati sui dati tecnici dell'apparecchio corrispondano a quelli della rete di alimentazione disponibile. I dati tecnici si trovano sull'apparecchio e sull'alimentatore se presente (vedi guida illustrativa).**
- **Questo apparecchio può essere utilizzato da persone con ridotte capacità fisiche, sensoriali o mentali o con mancanza di esperienza e di conoscenza se sono sorvegliati oppure se hanno ricevuto istruzioni riguardo l'utilizzo in sicurezza dell'apparecchio e se ne hanno capito i pericoli implicati.**
- **Questo apparecchio non deve essere utilizzato dai bambini. Tenere l'apparecchio ed il suo cavo fuori dalla portata dei bambini. I bambini non devono utilizzare l'apparecchio come gioco.**
- **⊗ NON utilizzare l'apparecchio con mani bagnate o piedi umidi o nudi.**
- **⊗ NON tirare il cavo di alimentazione o l'apparecchio stesso per staccare la spina dalla presa di corrente.**
- **⊗ NON tirare o sollevare l'apparecchio per il cavo di alimentazione.**
- **⊗ NON esporre l'apparecchio all'umidità o all'influsso di agenti atmosferici (pioggia, sole) o temperature estreme.**
- **L'apparecchio non è destinato all'utilizzo all'esterno.**
- **Sorvegliare l'apparecchio durante il funzionamento.**
- **Staccare sempre l'apparecchio dall'alimentazione se lasciato incustodito, prima di montarlo, smontarlo, pulirlo e in caso di non utilizzo.**
- **In caso di guasto o di cattivo funzionamento dell'apparecchio, spegnerlo e non manometterlo. Per l'eventuale riparazione rivolgersi**

solamente ad un centro di assistenza tecnica autorizzato.

- Se il cavo di alimentazione è danneggiato, esso deve essere sostituito da un centro di assistenza tecnica autorizzato, in modo da prevenire ogni rischio.
- Il corpo motore di questo apparecchio non deve venire a contatto con acqua, altri liquidi, spray o vapori. Per le attività di pulizia e manutenzione fare riferimento esclusivamente all'apposito paragrafo di questo manuale.
- ⊘ NON usare l'apparecchio vicino al lavandino pieno d'acqua. Durante l'uso l'apparecchio deve essere posto in modo che non possa cadere nel lavandino.
- Questo apparecchio deve essere collocato su una superficie piana e stabile.
- Per le caratteristiche dell'apparecchio, fare riferimento alla confezione esterna.
- Utilizzare unicamente con gli accessori forniti che costituiscono parte integrante dell'apparecchio.
- Questo apparecchio non è destinato a essere fatto funzionare per mezzo di un temporizzatore esterno o con un sistema di comando a distanza separato o sistemi simili.
- ⊘ NON utilizzare in prossimità del piano cottura della cucina. Il cavo non deve venire a contatto con superfici calde, incandescenti, fiamme libere, pentole ed altri utensili.
- ⊘ NON lasciare i cibi a contatto con l'apparecchio per un periodo superiore al tempo di preparazione necessario.



ATTENZIONE! Maneggiare con cautela le lame taglienti in particolar modo durante le operazioni di svuotamento della boccia se presente e durante le operazioni di pulizia.



ATTENZIONE! Questo apparecchio non è adatto all'uso con cibi a una temperatura superiore a 40°C.

- Spegner e scollegare l'apparecchio e scollegarlo dall'alimentazione prima di cambiare gli accessori oppure prima di avvicinarsi alle parti che sono in movimento quando funzionano.

AVVERTENZE DI UTILIZZO



ATTENZIONE!

- **NON superare il tempo di utilizzo di 10 secondi ON, 1,5 minuti OFF (6 cicli) con 300 g di carne cruda. Lasciar raffreddare l'apparecchio per 120 minuti prima di riprendere il funzionamento.**
- **NON lasciare il cibo all'interno del contenitore (5) oltre il tempo necessario per la sua preparazione.**
- **NON inserire più di 300 g di carne cruda.**
- **NON introdurre croste di formaggio, il motore si potrebbe danneggiare.**
- **NON utilizzare mai l'apparecchio con solo ingredienti liquidi.**
- **NON tritare il ghiaccio e/o il cioccolato.**
- **Utilizzare la frusta (7) solo per maionese e panna.**
- **Se durante la lavorazione un pezzo di formaggio si dovesse incastrare tra le lame (6) e il contenitore (5), attendere che le lame (6) si arrestino e togliere il cavo di alimentazione (2) dalla presa di corrente. Togliere il corpo motore (1) e il coperchio (3) dal contenitore (5) e con delicatezza rimuovere il pezzo di formaggio.**

Dopo aver eseguito le operazioni di montaggio operare nel seguente modo:

- Inserire la spina del cavo di alimentazione (2) nella presa di corrente.
- Premere sul corpo motore (1) per azionare l'apparecchio [Fig. E].
- Terminata la lavorazione degli alimenti attendere l'arresto completo della lama (6) o della frusta (7).
- Togliere la spina del cavo di alimentazione (2) dalla presa di corrente.
- Alzare il corpo motore (1).
- Togliere il coperchio (3).
- Estrarre le lame (6) o la frusta (7).
- Svuotare il preparato.

LEGENDA SIMBOLI



Avvertenza



Divieto



Classe di protezione II

DESCRIZIONE DELL'APPARECCHIO E DEGLI ACCESSORI

Fare riferimento alla Figura [A] nella GUIDA ILLUSTRATIVA per controllare il contenuto della confezione.

- | | | |
|--------------------------|--------------------------|-----------------|
| 1. Corpo motore | 4. Beccuccio dosaliquidi | 7. Frusta |
| 2. Cavo di alimentazione | 5. Contenitore | 8. Dati tecnici |
| 3. Coperchio | 6. Lama | |

PULIZIA AL PRIMO UTILIZZO



ATTENZIONE! Lavare le parti destinate al contatto con gli alimenti prima dell'utilizzo.

- **NON immergere mai il corpo motore (1) in acqua e non metterlo mai sotto un rubinetto di acqua corrente.**
- **Prestare particolare attenzione nel maneggiare le lame taglienti (6).**
- Disimballare l'apparecchio e rimuovere eventuali inserti o etichette adesive dal prodotto.
- Lavare accuratamente le parti removibili a contatto con gli alimenti: il coperchio (1), il contenitore (5), le lame (6) e la frusta (7) a mano con acqua calda e detersivo per stoviglie oppure in lavastoviglie senza superare la temperatura di 55°C.
- Asciugare accuratamente.

MONTAGGIO

- Posizionare il contenitore (5) su di un piano orizzontale.
- Inserire le lame (6) o la frusta (7) sul perno del contenitore (5) [Fig. B].
- Inserire gli alimenti nel contenitore (5).
- Inserire il coperchio (3) sopra il contenitore (5) [Fig. C].
- Inserire il corpo motore (1) sul coperchio (3) [Fig. D].
- Srotolare completamente il cavo di alimentazione (2).

UTILIZZO



ATTENZIONE! Questo apparecchio non deve essere utilizzato se è stato fatto cadere o se vi sono segni di danni visibili.



ATTENZIONE! **NON** utilizzare il tritatutto con i liquidi.



ATTENZIONE! **NON** introdurre croste di formaggio, il motore si potrebbe danneggiare.



ATTENZIONE! **NON** superare il livello massimo indicato sul contenitore.



ATTENZIONE!

- **NON** toccare le parti in movimento.
- **NON** mettere il contenitore nel forno a microonde.



Le lame sono affilate, maneggiare con estrema cura onde evitare tagli e abrasioni.

- **NON spostare l'apparecchio mentre è in funzione.**
- **NON utilizzare l'apparecchio vuoto.**
- **NON aprire la maniglia di protezione o il coperchio mentre il motore è in funzione.**



Disinserire sempre la spina dall'alimentazione elettrica prima della pulizia o manutenzione.

- Dopo aver eseguito le operazioni di montaggio operare nel seguente modo:
- Inserire la spina del cavo di alimentazione (2) nella presa di corrente.
- Premere sul corpo motore (1) per azionare l'apparecchio [Fig. E].
- Terminata la lavorazione degli alimenti attendere l'arresto completo delle lame (6) o della frusta (7).
- Togliere la spina del cavo di alimentazione (2) dalla presa di corrente.
- Alzare il corpo motore (1).
- Togliere il coperchio (3).
- Estrarre le lame (6) o la frusta (7).
- Svuotare il preparato.

TABELLA DI LAVORAZIONE

Come utilizzare gli accessori presenti nel tritatutto Imetec CH 1000:

	Lame (6)	Lame (6) e beccuccio dosaliquidi (4)	Frusta (7)	Frusta (7) e beccuccio dosaliquidi (4)
Trito di carne	Inserire la carne nel contenitore con le lame, chiuderlo con il coperchio e azionare l'apparecchio (Fig. E).	-	-	-
Salsa	-	Inserire gli ingredienti nel contenitore con le lame, chiuderlo con il coperchio, azionare l'apparecchio (Fig. E) e versare l'olio a filo nel beccuccio dosaliquidi durante la lavorazione.	-	-
Panna montata	-	-	Inserire la panna nel contenitore con la frusta, chiuderlo con il coperchio e azionare l'apparecchio (Fig. E).	-
Maionese	-	-	-	Inserire l'uovo intero nel contenitore con la frusta, chiuderlo con il coperchio, azionare l'apparecchio (Fig. E) e versare l'olio a filo nel beccuccio dosaliquidi durante la lavorazione.

PULIZIA E MANUTENZIONE

IT



ATTENZIONE! Disinserire sempre la spina dall'alimentazione elettrica prima della pulizia o manutenzione.

- Dopo aver eseguito l'operazione di utilizzo, procedere alla pulizia dell'apparecchio.
- Disinserire sempre la spina dall'alimentazione elettrica prima della pulizia o manutenzione.
- Lavare accuratamente le parti removibili: il coperchio (3), il contenitore (5), le lame (6) e la frusta (7) a mano con acqua calda e detersivo per stoviglie oppure in lavastoviglie senza superare la temperatura di 55°C.
- Asciugare accuratamente.
- Pulire il corpo motore (1) con un panno umido ben strizzato.
- Asciugare accuratamente.

PROBLEMI E SOLUZIONI

Se si verificasse uno dei problemi indicati, adottare la soluzione proposta:

Problema	Soluzione
Gli alimenti non sono tritati in modo uniforme	Lavorare ad impulsi e non in continuo.
	Attendere l'arresto completo delle lame (6). Togliere il corpo motore (1) e il coperchio (3) e rimiscolare gli ingredienti con una spatola. Richiudere e riprendere la lavorazione ad impulsi.
	Si è riempito il contenitore (5) con troppi ingredienti; rimuovere gli ingredienti in eccesso e proseguire nella lavorazione.
Il prezzemolo non è ben tritato	Ripetere l'operazione utilizzando prezzemolo asciutto.
La carne non è ben tritata	Sminuzzare la carne in pezzi di 1 cm per lato eliminando le cartilagini. Non superare la quantità massima di 300 g.
Il contenitore si alza durante la lavorazione	E' possibile che parti di cibo si siano fraposte tra il contenitore (5) e le lame (6). In tal caso togliere il corpo motore (1) e ruotare le lame (6). Inserire di nuovo il corpo motore (1) e riprendere la lavorazione.

SMALTIMENTO



L'imballaggio del prodotto è composto da materiali riciclabili. Smaltirlo in conformità alle norme di tutela ambientale.



Al sensi dell'art. 26 del Decreto Legislativo 14 marzo 2014, n. 49 "Attuazione della direttiva 2012/19/UE sui rifiuti di apparecchiature elettriche ed elettroniche (RAEE)" il simbolo del cassonetto barrato riportato sull'apparecchiatura o sulla sua confezione indica che il prodotto alla fine della propria vita utile deve essere raccolto separatamente dagli altri rifiuti. L'utente dovrà, pertanto, conferire l'apparecchiatura giunta a fine vita agli idonei centri comunali di raccolta differenziata dei rifiuti elettrotecnici ed elettronici. In alternativa alla gestione autonoma è possibile consegnare l'apparecchiatura che si desidera smaltire al rivenditore, al momento dell'acquisto di una nuova apparecchiatura di tipo equivalente. Presso i rivenditori di prodotti elettronici con superficie di vendita di almeno 400 m² è inoltre possibile consegnare gratuitamente, senza obbligo di acquisto, i prodotti elettronici da smaltire con dimensioni inferiori a 25 cm. L'adeguata raccolta differenziata per l'avvio successivo dell'apparecchiatura dismessa al riciclaggio, al trattamento e allo smaltimento ambientalmente compatibile contribuisce ad evitare possibili effetti negativi sull'ambiente e sulla salute e favorisce il reimpiego e/o riciclo dei materiali di cui è composta l'apparecchiatura.

ASSISTENZA E GARANZIA

L'apparecchio è garantito per un periodo di due anni dalla data di consegna. Fa fede la data riportata sullo scontrino/fattura (purché chiaramente leggibile), a meno che l'acquirente non provi che la consegna è successiva. In caso di difetto del prodotto preesistente alla data di consegna, viene garantita la riparazione o la sostituzione senza spese dell'apparecchio, salvo che uno dei due rimedi risulti sproporzionato rispetto all'altro. L'acquirente ha l'onere di denunciare a un Centro Assistenza autorizzato il difetto di conformità entro due mesi dalla scoperta del difetto stesso.

Non sono coperte dalla garanzia tutte le parti che dovessero risultare difettose a causa di:

- a. danni da trasporto o da cadute accidentali,
- b. errata installazione o inadeguatezza impianto elettrico,
- c. riparazioni o modifiche operate da personale non autorizzato,
- d. mancata o non corretta manutenzione e pulizia,
- e. prodotto e/o parti di prodotto soggette a usura e/o consumabili,
- f. mancata osservanza delle istruzioni per il funzionamento dell'apparecchio,
- g. negligenza o trascuratezza nell'uso,
- h. introduzione o uso di alimenti esclusi dalle istruzioni,
- i. utilizzo di alimenti in quantitativi eccedenti quanto specificato,
- j. montaggio non corretto del gruppo lame o degli accessori,
- k. superamento dei tempi di utilizzo previsti,
- l. ingresso accidentale di liquidi nel corpo motore dovuto ad uso improprio,
- m. cavo di alimentazione attorcigliato o piegato per incuria.

L'elenco di cui sopra è a titolo meramente esemplificativo e non esaustivo, in quanto la presente garanzia è comunque esclusa per tutte quelle **circostanze che non possono farsi risalire a difetti di fabbricazione** dell'apparecchio. La garanzia è inoltre esclusa in tutti i casi di uso improprio dell'apparecchio ed in caso di uso professionale. Si declina ogni responsabilità per eventuali danni che possano direttamente o indirettamente derivare a persone, cose ed animali domestici in conseguenza della mancata osservanza di tutte le prescrizioni indicate nell'apposito "Libretto Istruzioni ed avvertenze" in tema di installazione, uso e manutenzione dell'apparecchio. Sono fatte salve le azioni contrattuali di garanzia nei confronti del venditore.

Modalità di assistenza

La riparazione dell'apparecchio deve essere effettuata presso un Centro Assistenza autorizzato. L'apparecchio difettoso, se in garanzia, dovrà pervenire al Centro Assistenza unitamente ad un documento fiscale che ne attesti la data di vendita o di consegna.



INTRODUCTION

Dear customer, thank you for choosing our product. We feel certain you will appreciate its quality and reliability as it was designed and manufactured with customer satisfaction in mind. These instructions for use comply with the European Standard EN 82079.

EN



WARNING! Instructions and warnings for safe use.

Before using this appliance, carefully read the instructions for use and in particular the safety notes and warnings, which must be complied with. Keep this manual together with its illustrative guide for future consultation. Should you transfer the appliance to another user, make sure you hand over this documentation as well.

NOTE: should any part of this manual be difficult to understand or any doubt arise, contact the company at the address indicated on the last page before using the product.

NOTE: partially sighted persons can consult the digital version of these instructions for use on the website www.tenactagroup.com

CONTENTS

Introduction	pag. 9	Use	pag. 13
Safety warnings	pag. 9	Processing table	pag. 14
Precautions	pag. 11	Cleaning and maintenance	pag. 14
Symbols	pag. 12	Troubleshooting	pag. 14
Description of the appliance and its accessories	pag. 12	Disposal	pag. 15
Cleaning before first use	pag. 12	Assistance and warranty	pag. 15
Assembly	pag. 13	Illustrative guide	I
		Technical data	II

SAFETY WARNINGS

- After unpacking, make sure the appliance is intact, complete with all its parts as shown in the illustrative guide and with no sign of damage due to transportation. In doubt, do not use the appliance and contact an authorised service centre.



CAUTION! Remove any communication material such as labels, tags etc. from the appliance before use.



WARNING! Risk of suffocation.

Children shall not play with the packaging. Keep the plastic bag out of reach of children.

- This appliance must be used only for the purpose for which it was designed, namely as a chopper for home use. Any other use is considered not compliant with the intended use and therefore dangerous.



WARNING! Any misuse of the appliance may lead to injuries.

- Before connecting the appliance to the mains supply, make sure that the voltage and frequency indicated on the technical data of the appliance correspond to those of the mains supply. The rating is on the appliance or on the power supply unit, if any (see illustrative guide).
- This appliance can be used by persons with reduced physical, sensory or mental capabilities or lack of experience and knowledge if they have been given supervision or instruction concerning use of the appliance in a safe way and if they understand the hazards involved.
- This appliance shall not be used by children. Keep the appliance and its cord out of reach of children. Children shall not play with the appliance.
- ⊘ DO NOT use the appliance with wet hands, damp feet or barefoot.
- ⊘ DO NOT pull the supply cord or the appliance itself to remove the plug from the socket.
- ⊘ DO NOT pull or lift the appliance by the supply cord.
- ⊘ DO NOT expose the appliance to humidity or atmospheric agents (rain, sun, etc.) or extreme temperatures.
- The appliance is not to be used outdoors.
- The appliance must not be left unattended while it is operated.
- Always disconnect the appliance from the supply if it is left unattended and before assembling, disassembling, cleaning and when the appliance is not in use.
- If the appliance is faulty or malfunctions, switch it off and do not tamper with it. Contact an authorised technical service centre for any repairs.
- If the supply cord is damaged it must be replaced by an authorised technical service centre, so as to prevent all risks.
- The motor body of his appliance shall not come into contact with water, other liquids, spray, steam. For any cleaning and maintenance

operation refer to the instructions in the relevant chapter.

- ⓧ DO NOT use this appliance near a washbasin full of water. During use the appliance must be placed in such a way that it cannot fall in the washbasin.
- This appliance must be placed on a flat, stable surface.
- For the features of the appliance, refer to the external packaging.
- Use the appliance only with the supplied accessories that are an essential part of the appliance.
- This appliance is not intended to be operated by means of an external timer or separate remote-control system or any other similar system.
- ⓧ DO NOT use near a hob. The supply cord shall not come into contact with hot , incandescent surfaces, open flames, pots and other utensils.
- ⓧ DO NOT leave any food in contact with the appliance for longer than is required for the preparation.



WARNING! Take care when handling the sharp cutting blades, emptying the bowl if any and during cleaning.



WARNING! This appliance is not intended to be use with food at temperature over 40 °C

- Switch off the appliance and disconnect from supply before changing accessories or approaching parts that move in use.
- Failure to comply with these instructions or misuse of the product can lead to injuries.

PRECAUTIONS



ATTENTION!

- ⓧ DO NOT exceed the 10-second ON time of use; 1.5 minutes OFF (6 cycles) with 300 g of raw meat. Let the appliance cool down for 120 minutes before re-using it.
- ⓧ DO NOT leave the food inside the container (5) beyond the required preparation time.
- ⓧ DO NOT insert more than 300 g of raw meat.
- ⓧ DO NOT insert cheese rinds as they can damage the motor.

- **⊘ NEVER use liquid ingredients alone in the appliance.**
- **⊘ DO NOT crush ice and/or chocolate.**
- **Only use the whisk (7) for mayonnaise and cream.**
- **If a piece of cheese should be trapped between the blades (6) and the container (5) while processing, wait for the blades (6) to stop and disconnect the power cable (2) from the socket. Remove the engine casing (1) and the cover (3) from the container (5) and gently remove the piece of cheese.**

Proceed as follows after having assembled the appliance:

- Insert the plug (2) in the socket.
- Press the motor casing (1) to activate the appliance [Fig. E].
- Once the food has been processed wait for the blade (6) or whisk (7) to stop completely.
- Disconnect the plug (2) from the socket.
- Lift the motor casing (1).
- Remove the cover (3).
- Remove the blades (6) or the whisk (7).
- Empty the container.

SYMBOLS



Warning



Prohibited



Protection class II

DESCRIPTION OF THE APPLIANCE AND ITS ACCESSORIES

Refer to Figure [A] in the ILLUSTRATIVE GUIDE to check the contents of the package.

- | | | |
|-----------------|-----------------------------|-------------------|
| 1. Motor casing | 4. Liquid dispensing nozzle | 7. Whisk |
| 2. Power cable | 5. Container | 8. Technical data |
| 3. Lid | 6. Blades | |

CLEANING BEFORE FIRST USE



WARNING! Wash the parts that come in contact with food before using them.

- **⊘ NEVER immerse the motor casing (1) in water and never place it under running water.**
- **Pay special attention when handling the sharp blades (6).**

- Unpack the appliance and remove any inserts or adhesive labels from the product.
- Thoroughly wash the removable parts that come in contact with the food: the cover (1), the container (5), the blades (6) and the whisk (7) by hand with hot water and washing-up liquid or in the dishwasher at a maximum temperature of 55°C.
- Dry well.

ASSEMBLY

- Place the container (5) on a flat surface.
- Insert the blades (6) or the whisk (7) on the pivot of the container (5) [Fig. B].
- Place the food inside the container (5).
- Place the cover (3) on the container (5) [Fig. C].
- Place the motor casing (1) on the container (5) [Fig. D].
- Fully unwind the power cable (2).

USE



ATTENTION! This appliance must not be used if it has been dropped or if there are visible signs of damage.



ATTENTION! ⚠ DO NOT use the chopper with liquids.



ATTENTION! ⚠ DO NOT insert cheese rinds as they can damage the motor.



ATTENTION! ⚠ DO NOT exceed the maxi level indicated on the container.



ATTENTION!

- ⚠ DO NOT touch the moving parts.
- ⚠ DO NOT place the bowl in the microwave oven.



The blades are sharp, handle with extreme care in order to avoid cutting and bruising.

- ⚠ DO NOT move the appliance while it is working
- ⚠ DO NOT use the appliance when empty.
- ⚠ DO NOT open the protective handle or the cover when the motor is on.



Always disconnect the appliance from the mains supply before cleaning or performing maintenance.

EN

- Proceed as follows after having assembled the appliance:
- Insert the plug (2) in the socket.
- Press the motor casing (1) to activate the appliance [Fig. E].
- Once the food has been processed wait for the blades (6) or whisk (7) to stop completely.
- Disconnect the plug (2) from the socket.
- Lift the motor casing (1).
- Remove the cover (3).
- Remove the blades (6) or the whisk (7).
- Empty the container.

PROCESSING TABLE

How to use the accessories in the Imetec CH 1000 chopper:

	Blades (6)	Blades (6) and liquid dispensing nozzle (4)	Whisk (7)	Whisk (7) and liquid dispensing nozzle (4)
Minced meat	Insert the meat in the container with the blades, close the cover and actuate the appliance (Fig. E).	-	-	-
Sauce	-	Place the ingredients in the container with the blades, close the cover, actuate the appliance (Fig. E) and slowly pour the oil in the liquid dispensing nozzle while processing.	-	-
Whipped cream	-	-	Insert the cream in the container with the whisk, close the cover and actuate the appliance (Fig. E).	-
Mayonnaise	-	-	-	Place the whole egg in the container with the whisk, close the cover, actuate the appliance (Fig. E) and pour the oil in the liquid dispensing nozzle while processing.

CLEANING AND MAINTENANCE

- Clean the appliance after having used it.
- Always pull the plug out of the electric power socket before cleaning or maintenance.
- Thoroughly wash the removable parts: the cover (3), the container (5), the blades (6) and the whisk (7) by hand with hot water and washing-up liquid or in the dishwasher at a maximum temperature of 55°C.
- Dry well.

- Clean the motor casing (1) with a well-wrung damp cloth.
- Dry well.

TROUBLESHOOTING

EN

Should one of the problems indicated occur, adopt the proposed solution:

Problem	Solution
The food is not chopped evenly	Use the pulse mode and not continuous mode.
	Wait for the blades to stop completely (6). Remove the motor casing (1) and the cover (3) and mix the ingredients with a spatula. Close once again and continue processing in pulse mode.
	The container (5) has been filled with too many ingredients; remove the excess ingredients and continue processing.
The parsley has not been chopped properly	Repeat the operation using dry parsley.
The meat is not chopped properly	Chop the meat in 1 cm pieces and remove any cartilage. Do not exceed the maximum quantity of 300 g.
The container rises while processing	Pieces of food may have set between the container (5) and the blades (6). In this case, remove the motor casing (1) and rotate the blades (6). Set the motor casing (1) in place and continue processing.

DISPOSAL



The product is packaged in recyclable materials. Dispose of packaging in accordance with the environmental protection regulations.



Pursuant to art. 26 of Legislative Decree 14 March 2014, No. 49 "Implementation of Directive 2012/19/EU on waste electrical and electronic equipment (WEEE)", the crossed bin symbol on the appliance or its packaging indicates that the product must be disposed of separately from other waste at the end of its useful life. The user must therefore take the appliance to an appropriate recycling centre for electrical and electronic equipment. Alternatively, instead of handling the disposal, the appliance can be handed over to the retailer when a new, equivalent appliance is purchased. Retailers of electronic products having a sales area of at least 400 m² can also be handed electronic products that are to be disposed of measuring less than 25 cm, free of charge and with no obligation to buy. Appropriate separate collection for the subsequent procedure for the decommissioned appliance for recycling, which includes treatment and environmentally friendly disposal helps prevent adverse effects on the environment and health and promotes reusing and/or recycling materials that the appliance consists of.

ASSISTANCE AND WARRANTY

The appliance is guaranteed for a period of 2 years from the date of purchase. Evidence shall be taken as the date indicated on the receipt/invoice (provided it is legible), unless the buyer can prove that the delivery occurred later. In the event of a defect in the product which existed prior to the date of delivery, appliance repair or replacement is guaranteed free of charge, unless one of the two solutions is disproportionate to the other. The buyer has the obligation to notify an authorised Service Centre of the non-conformity within two months from discovering the defect.

The warranty does not cover any part that may be defective due to:

- transport damage or accidental drops,
- incorrect installation or an inadequate electrical system,
- repairs or alterations made by unauthorised personnel,

- d. poor or incorrect maintenance and cleaning,
- e. product and/or product parts subject to wear and/or consumables,
- f. failure to comply with the operating instructions,
- g. negligent or careless use,
- h. introducing or using food that is excluded by the instructions,
- i. using food in quantities that exceed the specified amount,
- j. incorrect assembly of the blade unit or accessories,
- k. the intended use times are exceeded,
- l. accidental liquid filtration into the motor due to improper use,
- m. twisted or bent power cord due to negligence.

The list above is purely indicative and not exhaustive and in any case, this warranty shall not cover all **circumstances that cannot be attributed to manufacturing defects** of the appliance. In addition, the warranty does not cover any case of improper use of the appliance and professional use. All liability is disclaimed for any damage that may directly or indirectly be caused to persons, property and pets as a result of failure to comply with all the instructions provided in the "Instructions and Warnings Booklet" regarding appliance installation, use and maintenance. This is without prejudice to any contractual warranty claims against the seller.

Methods of support

Appliance repairs must be carried out by an authorised Service Centre. If the faulty appliance is under warranty, it must be sent to the Service Centre together with a fiscal document evidencing the date of sale or delivery.

INTRODUCCIÓN

Apreciado Cliente: Le agradecemos que haya elegido nuestro producto. Estamos convencidos de que valorará su calidad y fiabilidad ya que ha sido diseñado y fabricado teniendo como prioridad la satisfacción del cliente. Estas instrucciones de uso están en conformidad con la norma europea EN 82079.

ES



¡ATENCIÓN!

Instrucciones y advertencias para un uso seguro.

Antes de utilizar este aparato, lea atentamente las instrucciones de uso y, en particular, las notas, las advertencias y las instrucciones de seguridad, ateniéndose siempre a las mismas. Conserve este manual, junto con la guía ilustrativa correspondiente, para futuras consultas. En caso de cesión del aparato a terceros, entregue también todos los documentos.

ⓘ NOTA: si al leer este manual de instrucciones para el uso alguna de sus partes resultara difícil de entender o si surgieran dudas, antes de usar el producto, póngase en contacto con la empresa en la dirección indicada en la última página.

ⓘ NOTA: las personas con discapacidad visual pueden consultar la versión digital de estas instrucciones de uso en el sitio web www.tenactagroup.com

ÍNDICE

Introducción	pág. 17	Uso	pág. 21
Advertencias de seguridad	pág. 17	Tabla de elaboración	pág. 22
Advertencias para el uso	pág. 19	Limpieza y mantenimiento	pág. 23
Leyenda de los símbolos	pág. 20	Problemas y soluciones	pág. 23
Descripción del aparato y de los accesorios	pág. 20	Eliminación	pág. 23
Limpieza al utilizar el producto por primera vez	pág. 20	Asistencia y garantía	pág. 24
Montaje	pág. 21	Guía ilustrativa	I
		Datos técnicos	II

ADVERTENCIAS DE SEGURIDAD

- Tras el desembalaje, asegúrese de que el aparato esté intacto, de que no falte ninguna parte consultando la guía ilustrativa y de que no haya señales de daños debidos al transporte. En caso de dudas, no utilice el aparato y póngase en contacto con un centro de asistencia autorizado.



¡ATENCIÓN! Elimine cualquier material de información, tales como sellos, etiquetas, etc. del aparato antes de su uso.



¡ATENCIÓN! Riesgo de asfixia.

Los niños no deben jugar con el embalaje. Mantenga la bolsa de plástico fuera del alcance de los niños.

ES



- Este aparato sólo debe utilizarse para el fin para el que fue proyectado, es decir, como un triturador de uso doméstico. Cualquier otro uso se considera no conforme con el uso previsto y por lo tanto peligroso.



¡ATENCIÓN! Un uso inapropiado del aparato puede desembocar en accidentes.

- Antes de conectar el aparato a la red eléctrica, asegúrese de que el voltaje y la frecuencia indicados en los datos técnicos del aparato correspondan con los de la red eléctrica. Los datos se encuentran en el aparato o en la fuente de suministro, de haberlos (consulte la guía ilustrativa).
- Este aparato puede ser utilizado por personas con capacidades físicas, sensoriales o mentales reducidas, o con falta de experiencia y de conocimientos, siempre y cuando sean supervisados por una persona responsable o hayan recibido las instrucciones sobre su uso seguro y comprendido los peligros relacionados. Este aparato no debe ser utilizado por niños. Mantenga el aparato y su cable fuera del alcance de niños. Los niños no deben jugar con el aparato.
- ⊘ NO utilice el aparato con las manos mojadas, los pies húmedos o descalzos.
- ⊘ NO tire del cable de alimentación o del aparato para desconectar el enchufe de la toma de corriente.
- ⊘ NO tire o levante el aparato utilizando el cable de alimentación.
- ⊘ NO exponga el aparato a la humedad, a los agentes atmosféricos (lluvia, sol, etc.) ni a temperaturas extremas.
- El aparato no debe utilizarse al aire libre.
- No deje el aparato sin vigilancia mientras está en funcionamiento.
- Desconecte siempre el aparato de la toma eléctrica cuando vaya a dejarlo sin vigilancia y antes de su montaje, desmontaje y limpieza, y cuando no lo utilice.
- Si el aparato se avería o funciona mal, apáguelo y no intervenga. Póngase en contacto con un centro de asistencia técnica autorizado para solicitar cualquier reparación.
- Si el cable de alimentación está estropeado, deberá ser sustituido por un centro de asistencia técnica autorizado, para evitar cualquier riesgo.
- El cuerpo del motor de este aparato no debe entrar en contacto con agua, otros líquidos, aerosoles ni vapor. Para cualquier operación de limpieza y

mantenimiento, consulte las instrucciones en el capítulo correspondiente.

-  **NO** utilice este aparato cerca de fregaderos o lavabos llenos de agua. Durante el uso, el aparato debe colocarse de tal forma que no pueda caer en el fregadero o lavabo.
- Este aparato debe colocarse y utilizarse en una superficie plana y estable.
- Para conocer las características del aparato, consulte el embalaje exterior.
- Utilice el aparato solo con los accesorios suministrados, que forman parte esencial del aparato.
- Este aparato no ha sido proyectado para funcionar con un temporizador externo o con un sistema de control a distancia, ni otro sistema similar.
-  **NO** utilice el aparato cerca de una placa de cocción. El cable de alimentación no debe entrar en contacto con fuentes de calor, superficies incandescentes, llamas abiertas, ollas u otros utensilios.
-  **NO** deje ningún alimento en contacto con el aparato durante más tiempo que el necesario para su preparación.



¡ADVERTENCIA! Preste atención al manipular las cuchillas afiladas, al vaciar el vaso y durante la limpieza.





¡ADVERTENCIA! Este aparato no debe utilizarse con alimentos que estén a una temperatura superior a los 40 °C.



- Apague el aparato y desconéctelo de la fuente de alimentación antes de cambiar los accesorios o aproximarse a las partes móviles.
- El incumplimiento de estas instrucciones o un uso inapropiado puede desembocar en heridas o lesiones.

ADVERTENCIAS PARA EL USO



¡ATENCIÓN!

-  **NO** supere el tiempo de uso de 10 segundos ON; 1,5 minutos OFF (6 ciclos) con 300 g de carne cruda. Antes de volver a poner en funcionamiento el aparato, déjelo enfriar durante 120 minutos.
-  **NO** deje el alimento dentro del recipiente (5) más del tiempo necesario para su preparación.
-  **NO** introduzca más de 300 g de carne cruda.

-  **NO introduzca cortezas de queso, porque podrían estropear el motor.**
-  **NO use nunca el aparato solo con ingredientes líquidos.**
-  **NO triture hielo ni chocolate.**
- **Utilice la varilla (7) solo para preparar mayonesa y nata.**
- **Si durante la elaboración se encastra un trozo de queso entre las cuchillas (6) y el recipiente (5), espere hasta que las cuchillas (6) se paren y extraiga el cable de alimentación (2) de la toma de corriente. Extraiga el cuerpo del motor (1) y la tapa (3) del recipiente (5) y, con suavidad, quite el trozo de queso.**

Después de las operaciones de montaje, siga estos pasos:

- Conecte el enchufe del cable de alimentación (2) a la toma de corriente.
- Presione el cuerpo del motor (1) para accionar el aparato [Fig. E].
- Una vez concluida la preparación de los alimentos, espere hasta que la cuchilla (6) o la varilla (7) se pare completamente.
- Desconecte el enchufe del cable de alimentación (2) de la toma de corriente.
- Levante el cuerpo del motor (1).
- Quite la tapa (3).
- Extraiga las cuchillas (6) o la varilla (7).
- Vacíe la preparación.

LEYENDA DE LOS SÍMBOLOS



Advertencia



Prohibición



Clase de protección II

DESCRIPCIÓN DEL APARATO Y DE LOS ACCESORIOS

Consulte la Figura [A] de la GUÍA ILUSTRATIVA para controlar el contenido de l paquete.

- | | | |
|--------------------------|-----------------------------|-------------------|
| 1. Cuerpo del motor | 4. Boquilla de dosificación | 6. Cuchillas |
| 2. Cable de alimentación | de líquidos | 7. Varilla |
| 3. Tapa | 5. Recipiente | 8. Datos técnicos |

LIMPIEZA AL UTILIZAR EL PRODUCTO POR PRIMERA VEZ



¡ATENCIÓN! Antes de usar el aparato, lave las partes que entrarán en contacto con los alimentos.

-  **NUNCA sumerja el cuerpo motor (1) en el agua ni lo ponga bajo un grifo de agua corriente.**

- **Preste atención especial al manipular las cuchillas (6).**

- Desembale el aparato y quite las posibles piezas insertables o etiquetas adhesivas del producto.
- Lave bien las partes extraíbles que entran en contacto con los alimentos: la tapa (1), el recipiente (5), las cuchillas (6) y la varilla (7) a mano con agua caliente y detergente para vajillas, o en el lavavajillas sin superar la temperatura de 55°C.
- Seque bien.

MONTAJE

- Coloque el recipiente (5) en una superficie horizontal.
- Introduzca las cuchillas (6) o la varilla (7) en el perno del recipiente (5) [Fig. B].
- Introduzca los alimentos en el recipiente (5).
- Monte la tapa (3) encima del recipiente (5) [Fig. C].
- Introduzca el cuerpo motor (1) en el recipiente (5) [Fig. D].
- Desenrolle completamente el cable de alimentación (2).

USO



¡ATENCIÓN! Este aparato no debe utilizarse si se ha caído o presenta señales de daños visibles.



¡ATENCIÓN! ⓧ NO utilice la picadora con líquidos.



¡ATENCIÓN! ⓧ NO introduzca cortezas de queso, porque podrían estropear el motor.



¡ATENCIÓN! ⓧ NO supere el nivel máximo indicado en el recipiente.



¡ATENCIÓN!

- ⓧ NUNCA toque las partes en movimiento.
- ⓧ NO coloque el recipiente en el horno microondas.



Las cuchillas tienen filo, manéjelas con mucho cuidado para evitar cortes y abrasiones.

- ⓧ NO mueva el aparato mientras está funcionando.
- ⓧ NO use el aparato vacío.

- **⚠ NO abra la manija de protección ni la tapa mientras el motor está en funcionamiento.**



Desconecte siempre el enchufe de la toma de corriente eléctrica antes de limpiar el aparato o someterlo a mantenimiento.

- Después de las operaciones de montaje, siga estos pasos:
- Conecte el enchufe del cable de alimentación (2) a la toma de corriente.
- Presione el cuerpo del motor (1) para accionar el aparato [Fig. E].
- Una vez concluida la preparación de los alimentos, espere hasta que las cuchillas (6) o la varilla (7) se pare completamente.
- Desconecte el enchufe del cable de alimentación (2) de la toma de corriente.
- Levante el cuerpo del motor (1).
- Quite la tapa (3).
- Extraiga las cuchillas (6) o la varilla (7).
- Vacíe la preparación.

TABLA DE ELABORACIÓN

Cómo utilizar los accesorios presentes en la picadora Imetec CH 1000:

	Cuchillas (6)	Cuchillas (6) y boquilla de dosificación de líquidos (4)	Varilla (7)	Varilla (7) y boquilla de dosificación de líquidos (4)
Picada de carne	Introduzca la carne en el recipiente con las cuchillas; ciérrelo con la tapa y accione el aparato (Fig. E).	-	-	-
Salsa	-	Introduzca los ingredientes en el recipiente con las cuchillas; ciérrelo con la tapa, accione el aparato (Fig. E) y vierta el aceite lentamente en la boquilla de dosificación de líquidos durante la preparación.	-	-
Nata montada	-	-	Introduzca la nata en el recipiente con la varilla montada; ciérrelo con la tapa y accione el aparato (Fig. E).	-
Mayonesa	-	-	-	Introduzca el huevo entero en el recipiente con la varilla montada; ciérrelo con la tapa, accione el aparato (Fig. E) y vierta el aceite lentamente en la boquilla de dosificación de líquidos durante la preparación.

LIMPIEZA Y MANTENIMIENTO

- Limpie el aparato después de usarlo.
- Desconecte siempre el enchufe de la toma de corriente eléctrica antes de limpiar el aparato o someterlo a mantenimiento.
- Lave bien las partes desmontables: la tapa (3), el recipiente (5), las cuchillas (6) y la varilla (7) a mano con agua caliente y detergente para vajillas o en el lavavajillas sin superar la temperatura de 55°C.
- Seque bien.
- Limpie el cuerpo del motor (1) con un paño húmedo bien escurrido.
- Seque bien.

ES

PROBLEMAS Y SOLUCIONES

Si se verificara alguno de los problemas indicados, adopte la solución propuesta:

Problema	Solución
Los alimentos no se trituran de manera uniforme	Opere el aparato por impulsos y no en modo continuo.
	Espere a que se detengan completamente las cuchillas (6). Quite el cuerpo motor (1) y la tapa (3), y vuelva a mezclar los ingredientes con una espátula. Vuelva a cerrar y retome la elaboración por impulsos.
	El recipiente (5) se ha llenado con demasiados ingredientes; saque parte de ellos y reanude la operación.
El perejil no se tritura bien	Repita la operación utilizando perejil seco.
La carne no se tritura bien	Desmenuce la carne en trozos de 1 cm de lado y elimine los cartílagos. No supere la cantidad máxima de 300 g.
El recipiente se alza durante la elaboración	Es posible que una parte de los alimentos se haya acumulado entre el recipiente (5) y las cuchillas (6). En ese caso, quite el cuerpo motor (1) y gire las cuchillas (6). Introduzca el cuerpo motor (1) y retome la elaboración.

ELIMINACIÓN



El embalaje del producto está hecho con materiales reciclables. Elimínelo respetando las normas de protección medioambiental.



En virtud del art. 26 del Decreto Legislativo del 14 de marzo de 2014 n.º 49 «Aplicación de la directiva 2012/19/UE sobre residuos de aparatos electrónicos (RAEE)» el símbolo del contenedor tachado presente en el aparato o en el embalaje indica que el producto al final de su vida útil debe desecharse de forma selectiva. El usuario, por tanto, deberá entregar el aparato, al final de su vida útil, a un centro municipal de recogida separada de los residuos de aparatos eléctricos y electrónicos. Como alternativa a la gestión autónoma, puede entregar al vendedor el aparato que desea eliminar, al comprar un aparato de tipo equivalente. Asimismo, los productos electrónicos con dimensiones de máximo 25 cm pueden entregarse gratuitamente en puntos de venta de productos electrónicos con superficies de venta de por lo menos 400 m², sin obligación de compra. La debida recogida separada como condición previa para asegurar el tratamiento, el reciclado y la eliminación de forma respetuosa con el medio ambiente, contribuye a evitar posibles efectos negativos sobre el medio ambiente y la salud humana, y facilita la reutilización y/o el reciclado de los materiales y componentes del aparato.

ASISTENCIA Y GARANTÍA

El aparato cuenta con un período de garantía de dos años a partir de la fecha de entrega. La fecha válida será la indicada en el recibo/factura (siempre que sea legible claramente), a no ser que el comprador pruebe que la entrega fue posterior. En caso de defecto del producto anterior a la fecha de entrega, se garantiza la reparación o la sustitución del aparato sin gastos, a no ser que una de las dos soluciones resulte desproporcionada respecto de la otra. El comprador tiene el deber de comunicar a un Centro de Asistencia el defecto de conformidad en un plazo de dos meses desde el descubrimiento de dicho defecto.

La garantía no cubre todas las partes que resulten defectuosas por:

- a. daños derivados del transporte o de caídas accidentales,
- b. instalación errónea o instalación eléctrica inadecuada,
- c. reparaciones o cambios realizados por personal no autorizado,
- d. ausencia o incorrecto mantenimiento y limpieza,
- e. producto y/o partes de productos sujetos a desgaste y/o de consumo,
- f. Incumplimiento de las instrucciones de funcionamiento del aparato,
- g. negligencia o uso descuidado,
- h. introducción o uso de alimentos no contemplados en las instrucciones,
- i. uso de alimentos en cantidades que superen los valores especificados,
- j. montaje incorrecto de la unidad de cuchillas o de los accesorios,
- k. superación de los tiempos de uso previstos,
- l. entrada accidental de líquidos en el cuerpo del motor debido a un uso incorrecto,
- m. Cable de alimentación retorcido o doblado por descuido.

La lista anterior es solo a modo de ejemplo y no es exhaustiva, ya que esta garantía no cubre todas aquellas **circunstancias que no dependan de defectos de fabricación** del aparato. Además, la garantía queda excluida en todos los casos de uso inadecuado del aparato y en caso de uso profesional. La empresa no asume ninguna responsabilidad por posibles daños que puedan afectar directa o indirectamente a personas, objetos o animales domésticos como consecuencia del incumplimiento de todas las indicaciones del "Manual de instrucciones y advertencias" en materia de instalación, uso y mantenimiento del aparato. Se excluyen las acciones contractuales de garantía en relación con el vendedor.

Modalidad de asistencia

La reparación del aparato debe realizarse en un Centro de Asistencia autorizado. El aparato defectuoso en garantía deberá enviarse al Centro de Asistencia junto con un documento fiscal en el que figure la fecha de venta o entrega.

INTRODUÇÃO

Prezado cliente, obrigado por ter escolhido o nosso produto. Temos certeza de que irá apreciar a sua qualidade e fiabilidade, pois foi projetado e fabricado tendo em vista, em primeiro lugar, a satisfação do cliente. As presentes instruções para a utilização estão em conformidade com a norma europeia EN 82079.



ATENÇÃO!

Instruções e avisos para um emprego seguro.

Antes de utilizar este aparelho, ler atentamente as instruções para o uso, principalmente as notas, avisos e instruções de segurança, que devem ser respeitados. Conservar o presente manual com o respetivo guia ilustrado, para que possa ser consultado futuramente. No caso de ceder o aparelho a terceiros entregar também toda a documentação.

ⓘ **NOTA:** se ao ler este manual algumas partes resultarem difíceis de entender, ou no caso de surgirem dúvidas, antes de utilizar o produto contactar a empresa junto à morada indicada na última página.

ⓘ **NOTA:** os deficientes visuais podem consultar a versão digital destas instruções para o uso no sítio eletrónico www.tenactagroup.com

ÍNDICE

Introdução	pág. 25	Emprego	pág. 29
Avisos sobre a segurança	pág. 25	Tabela de preparação	pág. 30
Avisos sobre o emprego	pág. 27	Limpeza e manutenção	pág. 31
Legenda dos símbolos	pág. 28	Problemas e soluções	pág. 31
Descrição do aparelho e dos acessórios	pág. 28	Eliminação	pág. 31
Limpeza para a primeira utilização ..	pág. 28	Assistência e garantia	pág. 32
Montagem	pág. 29	Guia ilustrado	I
		Dados técnicos	II

AVISOS SOBRE A SEGURANÇA

- Após remover o aparelho de sua embalagem, certifique-se de que esteja intacto e completo, fornecido com as partes ilustradas no guia, e que não haja sinais de danos imputáveis ao transporte. Em caso de dúvida, não utilize o aparelho e contacte um Centro de Assistência Autorizado.



CUIDADO! Remova do aparelho todos os materiais com função de comunicação como, por exemplo, rótulos, etiquetas etc. antes do uso.



ADVERTÊNCIA! Risco de asfixia.

As crianças não devem brincar com a embalagem. Mantenha o saco plástico fora do alcance de crianças.

- Este aparelho deve ser utilizado apenas para a finalidade para a qual foi concebido, ou seja, como picadora para uso doméstico. Qualquer outro tipo de uso é considerado não conforme e, portanto, perigoso.

PT



ADVERTÊNCIA! Qualquer outro tipo de uso do aparelho pode causar ferimentos.

- Antes de ligar o aparelho na rede elétrica, controlar se os valores de tensão e frequência referidos nos dados técnicos do aparelho correspondem aos da rede de alimentação disponível. Os dados técnicos encontram-se no aparelho e no alimentador, se houver (consultar o guia ilustrado).
- Este aparelho não deve ser utilizado por crianças. Manter o aparelho e o seu cabo fora do alcance das crianças. As crianças não devem brincar com o aparelho.
- Este aparelho não deve ser utilizado por crianças. Mantenha o aparelho e seu cabo de alimentação fora do alcance das crianças. As crianças não devem brincar com o aparelho.
- **⊘ NÃO** utilize o aparelho com as mãos e pés molhados ou descalço.
- **⊘ NÃO** puxe o cabo de alimentação ou o próprio aparelho para retirar a ficha da tomada.
- **⊘ NÃO** puxe ou levante o aparelho pelo cabo de alimentação.
- **⊘ NÃO EXPONHA** o aparelho à humidade, agentes atmosféricos (chuva, sol, etc.) ou temperaturas extremas.
- O aparelho não deve ser utilizado em ambientes externos.
- O aparelho não deve ser deixado sem vigilância se estiver ligado.
- É necessário remover a tomada da alimentação elétrica se o aparelho não for supervisionado e durante as operações de montagem, desmontagem e limpeza ou quando o aparelho não estiver em uso.
- Em caso de defeito ou mau funcionamento do aparelho, desligue-o e não tente repará-lo. Contacte um centro de assistência técnica autorizada para efetuar as devidas reparações.
- Se o cabo de alimentação estiver danificado, deverá ser substituído por um centro de assistência técnica autorizado de modo a prevenir todos os riscos.
- O motor do aparelho não deve entrar em contacto com água, outros líquidos,

spray ou vapor. Para todas as operações de limpeza e manutenção, refira-se às instruções no respetivo capítulo.

- **⊘ NÃO** use este aparelho nas proximidades de pia cheia de água. Durante o uso, o aparelho deve ser colocado de modo que não possa cair na pia.
- Este aparelho deve ser colocado sobre uma superfície plana e estável.
- Para as características do aparelho, refira-se à embalagem externa.
- Utilize o aparelho apenas com os acessórios fornecidos, que são suas partes essenciais.
- Este aparelho não deve ser operado através de temporizador externo, sistema de controlo remoto separado ou qualquer tipo de sistema semelhante.
- **⊘ NÃO** utilize o aparelho perto de um fogão. O cabo de alimentação não deve entrar em contacto com superfícies quentes ou incandescentes, chamas abertas, panelas e outros utensílios.
- **⊘ NÃO** deixe qualquer alimento em contacto com o aparelho por mais tempo do que aquele necessário para a preparação.



ADVERTÊNCIA! Preste atenção ao manusear as lâminas de corte afiadas, esvaziar o recipiente e durante a limpeza.



ADVERTÊNCIA! Este aparelho não deve ser utilizado com alimentos em temperaturas superiores a 40°C.



- Desligue o aparelho e desconecte o cabo da tomada elétrica antes de trocar os acessórios ou aproximar-se das peças em movimento durante o uso.
- O desrespeito a estas instruções ou uso indevido do produto pode causar lesões.

AVISOS SOBRE O EMPREGO



ATENÇÃO!

- **⊘ NÃO** exceda o tempo de uso de 10 segundos ON, 1,5 minutos OFF (6 ciclos) com 300 g de carne crua. Deixe o aparelho arrefecer por 120 minutos antes que reinicie a funcionar.
- **⊘ NÃO** deixe o alimento no interior do recipiente (5) além do tempo necessário para a sua preparação.
- **⊘ NÃO** introduza mais de 300 gramas de carne crua.
- **⊘ NÃO** introduza cascas de queijo, pois o motor pode sofrer danos.

-  **NUNCA** utilize o aparelho apenas com ingredientes líquidos.
-  **NÃO** triture gelo e ou chocolate.
- **Utilize o batedor (7) somente para maionese e natas.**
- **Se um pedaço de queijo permanecer preso entre as lâminas (6) e o recipiente (5) durante o processamento, aguarde que as lâminas (6) parem e retire o cabo de alimentação (2) da tomada elétrica. Remova o corpo do motor (1) e a tampa (3) do recipiente (5) e remova o pedaço de queijo com delicadeza.**

Após efetuar as operações de montagem, seguir as instruções abaixo:

- Insira a ficha do cabo de alimentação (2) na tomada da rede elétrica.
- Pressione no corpo do motor (1) para acionar o aparelho [Fig. E].
- Após terminar a preparação dos alimentos, aguarde a paragem completa da lâmina (6) ou do batedor (7).
- Desconecte a ficha do cabo de alimentação (2) da tomada da rede elétrica.
- Levante o corpo do motor (1).
- Remova a tampa (3).
- Extraia as lâminas (6) ou o batedor (7).
- Retirar todo o preparado.

LEGENDA DOS SÍMBOLOS



Aviso



Proibição



Classe de proteção II

DESCRIÇÃO DO APARELHO E DOS ACESSÓRIOS

Consultar a Figura [A] no GUIA ILUSTRADO para controlar o conteúdo da embalagem.

- | | | |
|------------------------|-----------------------------|-------------------|
| 1. Corpo do motor | 4. Bico doseador de líquido | 7. Batedor |
| 2. Cabo de alimentação | 5. Recipiente | 8. Dados técnicos |
| 3. Tampa | 6. Lâminas | |

LIMPEZA PARA A PRIMEIRA UTILIZAÇÃO



ATENÇÃO! Lave as partes destinadas ao contacto com alimentos antes do uso.

-  **NUNCA** mergulhe o corpo do motor (1) na água e não o coloque em baixo da torneira.
- **Preste muita atenção ao manusear as lâminas cortantes (6).**

- Remover a embalagem do aparelho e também eventuais insertos ou etiquetas adesivas do produto.
- Lave cuidadosamente as partes removíveis em contacto com os alimentos: a tampa (1), o recipiente (5), as lâminas (6) e o batedor (7) à mão com água quente e detergente específico ou então na máquina de lavar louças, sem superar a temperatura de 55°C.
- Secar meticulosamente.

MONTAGEM

- Posicione o recipiente (5) sobre um plano horizontal.
- Insira as lâminas (6) ou o batedor (7) no eixo do recipiente (5) [Fig. B].
- Introduza os alimentos no recipiente (5).
- Insira a tampa (3) sobre o recipiente (5) [Fig. C].
- Insira o corpo do motor (1) no recipiente (5) [Fig. D].
- Desenrole completamente o cabo de alimentação (2).

EMPREGO



ATENÇÃO! Este aparelho não deve ser utilizado em caso de quedas ou se houver sinais de danos visíveis.



ATENÇÃO! ⊘ NÃO utilize a picadora com líquidos.



ATENÇÃO! ⊘ NÃO introduza cascas de queijo, pois o motor pode sofrer danos.



ATENÇÃO! ⊘ NÃO supere o nível máximo indicado no recipiente.



ATENÇÃO!

- ⊘ NUNCA toque as partes em movimento.
- ⊘ NÃO coloque o recipiente no forno de micro-ondas.



As lâminas são afiadas, portanto, é preciso manuseá-las com cuidado para evitar cortes e abrasões.

- ⊘ NUNCA desloque o aparelho enquanto estiver a funcionar.
- ⊘ NÃO utilize o aparelho vazio.

- **⊘ NÃO abra o puxador de proteção ou a tampa enquanto o motor estiver em função.**



Retirar sempre a ficha da tomada elétrica antes de efetuar a limpeza ou a manutenção.

PT

- Após efetuar as operações de montagem, seguir as instruções abaixo:
- Insira a ficha do cabo de alimentação (2) na tomada da rede elétrica.
- Pressione no corpo do motor (1) para acionar o aparelho [Fig. E].
- Após terminar a preparação dos alimentos, aguarde a paragem completa das lâminas (6) ou do batedor (7).
- Desconecte a ficha do cabo de alimentação (2) da tomada da rede elétrica.
- Levante o corpo do motor (1).
- Remova a tampa (3).
- Extraia as lâminas (6) ou o batedor (7).
- Retirar todo o preparado.

TABELA DE PREPARAÇÃO

Como utilizar os acessórios presentes na picadora Imetec CH 1000:

	Lâminas (6)	Lâminas (6) e bico doseador de líquidos (4)	Batedor (7)	Batedor (7) e bico doseador de líquidos (4)
Carne picada	Insira a carne no recipiente com as lâminas, feche-o com a tampa e acione o aparelho (Fig. E).	-	-	-
Molho	-	Insira os ingredientes no recipiente com as lâminas, feche-o com a tampa, acione o aparelho (Fig. E) e coloque um fio de óleo no bico doseador de líquidos durante o processamento.	-	-
Natas batidas	-	-	Insira as natas no recipiente com o batedor, feche-o com a tampa e acione o aparelho (Fig. E).	-
Maionese	-	-	-	Insira o ovo inteiro no recipiente com o batedor, feche-o com a tampa, acione o aparelho (Fig. E) e coloque um fio de óleo no bico doseador de líquidos durante o processamento.

LIMPEZA E MANUTENÇÃO

- Após a operação de uso, limpar o aparelho.
- Retirar sempre a ficha da tomada elétrica antes de efetuar a limpeza ou a manutenção.
- Lave cuidadosamente as partes removíveis: a tampa (3), o recipiente (5), as lâminas (6) e o batedor (7) à mão com água quente e detergente específico ou na máquina de lavar louças, sem superar a temperatura de 55°C.
- Secar meticulosamente.
- Limpe o corpo do motor (1) com um pano húmido e bem torcido.
- Secar meticulosamente.

PT

PROBLEMAS E SOLUÇÕES

Se ocorrer um destes problemas abaixo indicados, adotar a solução proposta:

Problema	Solução
Os alimentos não são triturados de modo uniforme	Trabalhar por impulsos e não de modo contínuo.
	Aguarde a paragem completa das lâminas (6). Remova o corpo do motor (1) e a tampa (3) e misture novamente os ingredientes com um espátula. Fechar novamente e retomar a preparação por impulsos.
	O recipiente (5) foi abastecido com excesso de ingredientes; remover os ingredientes em excesso e continuar a preparação.
A salsinha não está bem triturada	Repetir a operação utilizando salsinha seca.
A carne não está bem picada	Picar a carne em pedaços de 1 cm de cada lado, eliminando as cartilagens. Não ultrapassar a quantidade máxima de 300 g.
O recipiente levanta durante a preparação	É possível que partes de alimentos estejam presas entre o recipiente (5) e as lâminas (6). Neste caso, remova o corpo do motor (1) e gire as lâminas (6). Insira novamente o corpo do motor (1) e reinicie o processamento.

ELIMINAÇÃO



A embalagem do produto é constituída por materiais recicláveis. Eliminá-la em conformidade com as normas de tutela ambiental.



Nos termos do art. 26 do Decreto Legislativo de 14 de março de 2014, n. 49 “Atuação da diretiva 2012/19/UE sobre os detritos de aparelhagens elétricas e eletrónicas (REEE)”, o símbolo do bidão barrado ilustrado na aparelhagem ou em sua embalagem, indica que o produto, no final de sua própria vida útil, deve ser eliminado separadamente dos outros detritos. Portanto, o usuário deve entregar a aparelhagem, no final de sua vida útil, em órgãos municipais para a recolha diferenciada dos detritos eletrotécnicos e eletrónicos. Como alternativa para a gestão autónoma, é possível entregar a aparelhagem que desejar eliminar ao revendedor no momento de aquisição de uma aparelhagem de tipo equivalente. Em revendedores de produtos eletrónicos com superfície de venda de pelo menos 400 m² é possível entregar gratuitamente, sem a obrigação de aquisição, os produtos eletrónicos a eliminar com dimensões inferiores a 25 cm. A recolha diferenciada para que o aparelho seja sucessivamente enviado à reciclagem, tratamento e eliminação de modo compatível com o ambiente contribui para evitar possíveis efeitos negativos ao próprio ambiente e à saúde, além de favorecer a reutilização e ou reciclagem dos materiais com os quais a aparelhagem é composta.

ASSISTÊNCIA E GARANTIA

O aparelho é garantido por um período de dois anos a partir da data de entrega. Será considerada a data da nota fiscal/fatura (se estiver claramente legível) exceto no caso em que o cliente comprovar que a entrega foi feita posteriormente. Em caso de defeito do produto preexistente à data de entrega, é garantida a reparação ou a substituição gratuita do aparelho, exceto quando uma dessas soluções for considerada inapropriada. O comprador tem a obrigação de comunicar ao Centro de Assistência autorizado o defeito de conformidade no prazo de dois meses a partir da identificação do defeito.

PT A garantia não oferece cobertura a nenhuma das partes que apresentarem defeitos causados por:

- a. danos causados durante o transporte ou por quedas acidentais;
- b. instalação incorreta ou inadequações no sistema elétrico;
- c. reparações ou modificações efetuadas por pessoal não autorizado;
- d. manutenção ou limpeza escassa ou não efetuada corretamente;
- e. produto e/ou partes do produto sujeitas a desgaste e/ou consumíveis;
- f. inobservância às instruções referentes ao funcionamento do aparelho;
- g. negligência ou falta de atenção durante o uso;
- h. introdução ou uso de alimentos excluídos das instruções;
- i. emprego de alimentos em quantidades excedentes às especificadas;
- j. montagem incorreta do grupo lâminas ou dos acessórios;
- k. superação dos tempos previstos de uso;
- l. entrada acidental de líquidos no corpo do motor devido ao uso impróprio;
- m. cabo de alimentação torcido ou dobrado por negligência.

A lista acima indicada é meramente exemplificativa e não exaustiva e a garantia está excluída em todas as **circunstâncias que não sejam consideradas defeitos de fabricação** do aparelho. Além disso, a garantia não é aplicável em todos os casos de uso impróprio do aparelho e em caso de uso profissional. Exime-se de qualquer responsabilidade por eventuais danos diretos ou indiretos causados a pessoas, objetos e animais domésticos decorrentes do não cumprimento de todas as prescrições indicadas no respectivo “Manual de Instruções e avisos” no que se refere à instalação, ao uso e à manutenção do aparelho. Isso sem prejudicar as ações contratuais de garantia relativas ao vendedor.

Modalidade de assistência

A reparação do aparelho deve ser efetuada em um Centro de Assistência autorizado. O aparelho defeituoso, se estiver no prazo de garantia, deverá ser entregue ao Centro de Assistência juntamente com um documento fiscal que comprove a data da compra.

ÚVOD

Vážený zákazníku, děkujeme, že jste si vybrali náš výrobek. Jsme přesvědčeni, že oceníte kvalitu a spolehlivost tohoto přístroje, navrženého a vyrobeného s prvořadým ohledem na uspokojení zákazníka. Tento návod k použití je v souladu s evropskou normou EN 82079.



POZOR!

Pokyny a upozornění pro bezpečné použití.

Před použitím přístroje si pozorně přečtěte návod k použití, zejména poznámky, varování a pokyny, týkající se bezpečnosti, a dodržujte je. Uchovávejte tento návod spolu s ilustračním průvodcem pro budoucí použití. V případě postoupení přístroje třetí osobě odevzdejte také kompletní dokumentaci.

ⓘ POZNÁMKA: pokud se vám při čtení tohoto návodu zdají být některé části nesrozumitelné anebo máte pochybnosti, před použitím přístroje kontaktujte výrobce na adrese, uvedené na poslední straně.

ⓘ POZNÁMKA: zrakově postižení mohou konzultovat digitální verzi tohoto návodu k použití na webové stránce www.tenactagroup.com

OBSAH

Úvod	str. 33	Tabulka zpracování	str. 38
Bezpečnostní upozornění	str. 33	Čištění a údržba	str. 39
Varování pro použití	str. 35	Problémy a řešení	str. 39
Vysvětlivky symbolů	str. 36	Likvidace	str. 39
Popis přístroje a příslušenství	str. 36	Servisní služba a záruka	str. 40
Čištění při prvním použití	str. 36	Ilustrační průvodce	I
Montáž	str. 37	Technické údaje	II
Použití	str. 37		

BEZPEČNOSTNÍ UPOZORNĚNÍ

- Po vybalení zkontrolujte, zda je přístroj neporušený, kompletně se všemi jeho částmi, jak je znázorněno na ilustračním průvodci a bez známek poškození v důsledku přepravy. V případě pochybností výrobek nepoužívejte a obraťte se na autorizované servisní středisko.



POZOR! Před použitím odstraňte z přístroje všechny komunikační materiál, jako například štítky, značky, atd.



VAROVÁNÍ! Nebezpečí udušení.

Děti si nesmějí s obalem hrát. Udržujte igelitový sáček mimo dosah dětí.

- Tento přístroj musí být používán pouze k účelu, pro který byl navržen, a sice jako drtič pro domácí použití. Jakékoliv jiné použití není v souladu se zamýšleným použitím, a tudíž je považováno za nebezpečné.



VAROVÁNÍ! Zneužití přístroje může způsobit zranění.

CZ

- Před připojením přístroje k elektrickému zdroji elektrické se ujistěte, že napětí a frekvence uvedené v technických údajích přístroje odpovídají těm z elektrické sítě. Technické údaje jsou na zařízení nebo na napájecím zdroji, pokud je dodáván (viz ilustrační průvodce).
- Tento přístroj mohou používat osoby se sníženými fyzickými, smyslovými nebo duševními schopnostmi, nebo osoby bez patřičných zkušeností a znalostí, pokud jim byl poskytnut dohled nebo instrukce, týkající se použití přístroje bezpečným způsobem a pokud pochopily s tím související nebezpečí.
- Tento přístroj nesmějí používat děti. Uschovávejte přístroj a jeho kabel mimo dosah dětí. Děti si nesmějí s přístrojem hrát.
- ⊘ NEPOUŽÍVEJTE přístroj s mokřýma rukama, vlhkýma nohama nebo naboso.
- ⊘ NETAHEJTE za přívodní kabel nebo samotný přístroj, když chcete vyjmout zástrčku ze zásuvky.
- ⊘ NETAHEJTE nebo nezvedejte přístroj za přívodní kabel.
- ⊘ NEVYSTAVUJTE přístroj vlhkosti a atmosférickým vlivům (déšť, slunce, atd.) nebo extrémním teplotám.
- Přístroj se nesmí používat ve venkovním prostředí.
- Přístroj nesmí být ponechán bez dozoru, když je provozován.
- Vždy přístroj odpojte od napájení, je-li ponechán bez dozoru a před montáží, demontáží, čištěním a když není v provozu.
- V případě, že je přístroj vadný nebo nefunguje správně, vypněte jej a nemanipulujte s ním. Obráťte se na autorizované technické servisní středisko pro případné opravy.
- Je-li napájecí kabel poškozen, musí být vyměněn v autorizovaném technickém servisním středisku, aby se zabránilo všem rizikům.
- Motor tohoto přístroje nesmí přijít do styku s vodou, jinými tekutinami, spreji, párou. V případě jakéhokoliv čištění a údržby postupujte podle pokynů v příslušné kapitole.

- ⊗ **NEPOUŽÍVEJTE** tento přístroj v blízkosti umyvadla s vodou. Při používání musí být přístroj umístěn takovým způsobem, že nemůže spadnout do umyvadla.
- Tento přístroj musí být umístěn na rovný, stabilní povrch.
- Pro charakteristiky přístroje odkazujeme na údaje na vnějším obalu.
- Přístroj používejte pouze s dodaným příslušenstvím, které jsou jeho nezbytnou součástí.
- Tento přístroj není určen k ovládní pomocí externího časovače nebo samostatného dálkového ovládacího systému nebo jiného obdobného systému.
- ⊗ **NEPOUŽÍVEJTE** v blízkosti sporáku. Napájecí kabel nesmí přijít do styku s horkými, žhavicími povrchy, otevřeným ohněm, hrnci a jiným náčiním.
- ⊗ **NENECHÁVEJTE** žádné potraviny v kontaktu s přístrojem déle, než je nutné pro přípravu.



VAROVÁNÍ! Bud'te opatrní při manipulaci s ostrými reznými břity při vyprazdňování nádoby a během čištění.



VAROVÁNÍ! Tento přístroj není určen pro použití s potravinami při teplotě nad 40°C.



- Přístroj vypněte a odpojte od napájení před výměnou příslušenství nebo když se chcete přiblížit k částem, které se pohybují v provozu.
- Nedodržování těchto pokynů nebo nesprávné použití výrobku může vést ke zraněním.

VAROVÁNÍ PRO POUŽITÍ



POZOR!

- ⊗ **NEPŘEKRAČUJTE** dobu použití 10 sekund ON (zapnuto); 1,5 minuty OFF (vypnuto) (6 cyklů) s 300 g masa. Nechte přístroj zcela vychladnout po dobu 120 minut před opětovným používáním.
- ⊗ **NENECHÁVEJTE** žádné potraviny v nádobě (5) déle, než je nutné pro přípravu.
- ⊗ **NEVKLÁDEJTE** více než 300 g syrového masa.
- ⊗ **NEVKLÁDEJTE** krusty sýru, motor by se mohl poškodit.

-  **NIKDY nepoužívejte přístroj s tekutými potravinami.**
-  **NEPOUŽÍVEJTE na drcení ledu a/nebo čokolády.**
- **Používejte šlehač (7) pouze pro majonézu a smetanu.**
- **Pokud se během zpracování dostane kousek sýra mezi čepele (6) a nádobu (5), vyčkejte, dokud se čepele (6) nezastaví a vyjměte napájecí kabel (2) z proudové zásuvky. Odstraňte motorový blok (1) a víko (3) z nádoby (5) a opatrně odstraňte kousek sýra.**

CZ Po vykonání operací montáže postupujte následovně:

- Zasuňte zástrčku napájecího kabelu (2) do proudové zásuvky.
- Zatlačte na motorový blok (1) pro spuštění přístroje [Obr. E].
- Po ukončení zpracování potravin počkejte na úplné zastavení čepelí (6) nebo šlehače (7).
- Odpojte zástrčku napájecího kabelu (2) z proudové zásuvky.
- Zvedněte motorový blok (1).
- Sejměte víko (3).
- Vyjměte čepele (6) nebo šlehač (7).
- Vyprázdněte připravenou potravinu.

VYSVĚTLIVKY SYMBOLŮ



Upozornění



Zákaz



Třída ochrany II

POPIS PŘÍSTROJE A PŘÍSLUŠENSTVÍ

Odkazujeme na Obrázek [A] v ILLUSTRÁČNÍM PRŮVODCI pro kontrolu obsahu balení.

- | | | |
|-------------------|-------------------------|--------------------|
| 1. Motorový blok | 4. Hubička na dávkování | 6. Čepele |
| 2. Napájecí kabel | kapalin | 7. Šlehač |
| 3. Víko | 5. Nádoba | 8. Technické údaje |

ČIŠTĚNÍ PŘI PRVNÍM POUŽITÍ



POZOR! Před použitím umyjte části určené pro styk s potravinami.

-  **NIKDY neponořujte přístroj do vody a nikdy jej nedávejte pod tekoucí vodu.**
- **Buďte zvláště opatrní při manipulaci s ostrými čepelími (6).**

- Vybalte přístroj a odstraňte všechny vložky nebo nalepovací etikety z výrobku.
- Důkladně umyjte odnímatelné součásti přicházející do styku s potravinami: víko (1), nádobu (5), čepele (6) a šlehač (7) ručně s teplou vodou a mycím prostředkem nebo v myčce bez překročení teploty 55°C.
- Důkladně vysušte.

MONTÁŽ

- Umístíte nádobu (5) na vodorovnou plochu.
- Zasuňte čepele (6) nebo šlehač (7) na čep nádoby (5) [Obr. B].
- Vložte potraviny do nádoby (5).
- Umístíte víko (3) na nádobu (5) [Obr. C].
- Umístíte blok motoru (1) na nádobu (5) na [Obr. D].
- Zcela odviňte napájecí kabel (2).

CZ

POUŽITÍ



UPOZORNĚNÍ! Tento spotřebič se nikdy nesmí používat, pokud upadl nebo vykazuje viditelné známky poškození.



UPOZORNĚNÍ! ☹ NEPOUŽÍVEJTE drtič s kapalinami.



UPOZORNĚNÍ! ☹ NEVKLÁDEJTE krusty sýru, motor by se mohl poškodit.



UPOZORNĚNÍ! ☹ NEPŘEKRAČUJTE maximální úroveň vyznačenou na nádobě.



POZOR!

- ☹ NIKDY se nedotýkejte pohybujících se částí.
- ☹ NEUMÍSTUJTE nádobu do mikrovlnné trouby.



Čepele jsou ostré, zacházejte s nimi velmi opatrně, aby se zabránilo řezům a škrábancům.

- ☹ NEPŘEMÍSTUJTE přístroj během provozu.
- ☹ NEPOUŽÍVEJTE přístroj, když je prázdný.

- **NEOTEVÍREJTE ochrannou rukojeť nebo víko, když je motor v chodu.**



Před čištěním nebo údržbou vždy vytáhněte zástrčku ze sítě.

- Po vykonání operací montáže postupujte následovně:
- Zasuňte zástrčku napájecího kabelu (2) do proudové zásuvky.
- Zatlačte na motorový blok (1) pro spuštění přístroje [Obr. E].
- Po ukončení zpracování potravin počkejte na úplné zastavení čepelí (6) nebo šlehače (7).
- Odpojte zástrčku napájecího kabelu (2) z proudové zásuvky.
- Zvedněte motorový blok (1).
- Sejměte víko (3).
- Vyjměte čepel (6) nebo šlehač (7).
- Vyprázdněte připravenou potravinu.

TABULKA ZPRACOVÁNÍ

Jak používat příslušenství drtiče Imetec CH 1000:

	Čepele (6)	Čepele (6) a hubička na dávkování kapalin (4)	Šlehač (7)	Šlehač (7) a hubička na dávkování kapalin (4)
Mletí masa	Vložte maso do nádoby s čepelí, zavřete víko a spusťte přístroj (Obr. E).	-	-	-
Omáčka	-	Vložte přísady do nádoby s čepelí, zavřete víko, spusťte přístroj (Obr. E) a lijte tenký proud oleje do hubičky na dávkování během zpracování.	-	-
Šlehačka	-	-	Vložte šlehačku do nádoby se šlehačem, zavřete víko a spusťte přístroj (Obr. E).	-
Majonéza	-	-	-	Dejte vejce do nádoby se šlehačem, zavřete víko a spusťte přístroj (Obr. E) a lijte tenký proud oleje do hubičky na dávkování během zpracování.

ČIŠTĚNÍ A ÚDRŽBA

- Po použití spotřebič očistěte.
- Před čištěním nebo údržbou vždy vytáhněte zástrčku ze sítě.
- Důkladně umyjte odnímatelné součásti: víko (3), nádobu (5), čepele (6) a šlehač (7) ručně s teplou vodou a mycím prostředkem nebo v myčce bez překročení teploty 55°C.
- Důkladně vysušte.
- Vyčistěte motorový blok (1) s vlhkým vyždímaným hadříkem.
- Důkladně vysušte.

PROBLÉMY A ŘEŠENÍ

CZ

Pokud se setkáte s jedním z uvedených problémů, přijměte navrhované řešení:

Problém	Řešení
Potraviny nejsou rozsekávány rovnoměrně	Pracujte s impulzy, nikoliv nepřetržitým způsobem.
	Počkejte na úplné zastavení čepele (6). Odstraňte motorový blok (1) a víko (3) a promíchejte složky se špachtlí. Zavřete a pokračujte ve zpracování impulzním způsobem.
	Pokud nádoba (5) obsahuje příliš mnoho složek; odstraňte přebytečné složky a pokračujte ve zpracování.
Petržel není dobře nasekaný	Zopakujte operaci s použitím suché petržele.
Maso není dobře uleté	Pokrájete maso na kousky 1 cm na každé straně a odstraňte chrupavky. Nepřekračujte maximální množství 300 g.
Nádoba se zvedá během zpracování	Je možné, že část potravin jsou umístěny mezi nádobou (5) a čepelemi (6). V takovém případě odstraňte motorový blok (1) a otočte čepele (6). Znovu nasadte motorový blok (1) a pokračujte ve zpracování.

LIKVIDACE



Obal výrobku je z recyklovatelných materiálů. Zlikvidujte ho v souladu s předpisy na ochranu životního prostředí.

Podle čl. 26 legislativního nařízení ze dne 14. března 2014, č. 49 „Provádění směrnice 2012/19/EU o odpadech elektrických a elektronických zařízeních (OEEZ)“ symbol přeškrtnuté popelnice na přístroji, nebo na jeho obalu znamená, že na konci své životnosti musí být výrobek shromažďován odděleně od ostatních odpadů. Uživatel musí proto odevzdat přístroj na konci jeho životnosti do



příslušných středisek pro separovaný sběr elektrického a elektronického odpadu. Jako alternativa k individuálnímu spravování odpadu lze přinést zařízení, které chcete zlikvidovat, prodejci při zakoupení nového ekvivalentního zařízení. U prodejců elektronických výrobků s prodejní plochou nejméně 400 m² lze také přinést zdarma, bez povinnosti zakoupení, elektronické výrobky k likvidaci s rozměry menšími než 25 cm. Adekvátní separovaný sběr nepoužívaných přístrojů pro následnou recyklaci, zpracování a ekologicky šetrné odstraňování napomáhá předcházet negativním vlivům na životní prostředí a zdraví a podporuje opětovné použití a/nebo recyklaci materiálů, ze kterých se zařízení skládá.

SERVISNÍ SLUŽBA A ZÁRUKA

Záruka na přístroj platí po dobu dvou let od data dodání. Je platné datum uvedené na účtence/faktuře (za předpokladu, že jsou jasně čitelné); v opačném případě pouze tehdy, může-li kupující prokázat, že oprava byla provedena později. V případě vady výrobku, existující před dnem doručení, se zaručuje oprava nebo výměna přístroje bez jakéhokoliv poplatku, pokud jedno z těchto dvou nápravných opatření není nepoměrné ve srovnání s druhým. Kupující je povinen oznámit autorizovanému servisnímu středisku vadu do dvou měsíců od jejího zjištění.

Záruka se nevztahuje na všechny části, které mohou být vadné v důsledku:

- a. poškození při přepravě nebo náhodných pádů,
- b. nesprávné instalace nebo nevhodného elektrického systému,
- c. opravy či úpravy provedené nepovolanou osobou,
- d. chybějící nebo nesprávné údržby a čištění,
- e. jedná-li se o výrobek a/nebo jeho části podléhající opotřebení a/nebo spotřební materiál,
- f. nedodržení pokynů pro provoz přístroje,
- g. nedbalosti či neopatrného zacházení,
- h. vkládání nebo používání potravin, které nejsou popsány v pokynech,
- i. používání potravin v množstvích překračujících uvedené pokyny,
- j. nesprávné montáže čepelí nebo příslušenství,
- k. překročení předepsaných dob použití,
- l. náhodného vniknutí tekutin do motoru během nesprávného použití,
- m. zkrouteného nebo ohnutého napájecího kabelu z nedbalosti.

Výše uvedený seznam slouží jako příklad a není vyčerpávající, jelikož tato záruka se nevztahuje také na všechny **ty případy, kdy nelze prozkoumat výrobní vady přístroje**. Ze záruky jsou také vyloučeny všechny případy nesprávného použití přístroje a případy profesionálního použití. Společnost IMETEC nenese žádnou zodpovědnost za případné škody, které mohou mít přímý či nepřímý dopad na osoby, předměty a zvířata v důsledku nedodržení všech pokynů uvedených v „Příručce pokynů a upozornění“, pokud jde o instalaci, použití a údržbu. Tímto nejsou dotčeny jakékoli smluvní závazky vůči prodávajícímu.

Způsob asistence

Oprava přístroje musí být prováděna autorizovaným servisním střediskem. Vadný přístroj, pokud se na něj vztahuje záruka, musí být zaslán do servisního střediska spolu s potvrzením, které prokazuje datum prodeje nebo dodávky.

ÚVOD

Vážený zákazník, ďakujeme, že ste si vybrali náš výrobok. Sme presvedčení, že oceníte kvalitu a spoľahlivosť tohto prístroja, navrhnutého a vyrobeného s prvotným cieľom dosiahnuť spokojnosť zákazníka. Tento návod na použitie je v súlade s európskou normou EN 82079.



UPOZORNENIE!

Pokyny a upozornenia pre bezpečné používanie.

Pred použitím prístroja si pozorne prečítajte návod na použitie, a najmä poznámky, pokyny a bezpečnostné upozornenia a dodržujte ich. Uchovávajte tento návod spolu s ilustračným sprievodcom pre budúce použitie. V prípade postúpenia prístroja tretím osobám im odovzdajte kompletnú dokumentáciu.

ⓘ POZNÁMKA: ak sa vám pri čítaní tohto návodu zdajú byť niektoré časti nezrozumiteľné alebo máte pochybnosti, pred použitím prístroja kontaktujte výrobcu na adrese uvedenej na poslednej strane.

ⓘ POZNÁMKA: zrakovo postihnutí môžu konzultovať digitálnu verziu tohto návodu na použitie na webovej stránke www.tenactagroup.com

OBSAH

Úvod	str. 41	Tabuľka spracovania	str. 46
Bezpečnostné upozornenie	str. 41	Čistenie a údržba	str. 47
Upozornenie pre použitie	str. 43	Problémy a riešenia	str. 47
Vysvetlivky symbolov	str. 44	Likvidácia	str. 47
Popis prístroja a príslušenstva	str. 44	Servisná služba a záruka	str. 48
Čistenie pri prvom použití	str. 44	Ilustračný sprievodca	I
Montáž	str. 45	Technické údaje	II
Použitie	str. 45		

BEZPEČNOSTNÉ UPOZORNENIE

- Po vybalení skontrolujte, či je prístroj neporušený, kompletne so všetkými jeho časťami, ako je znázornené na ilustračnom sprievodcovi a bez známok poškodenia v dôsledku prepravy. V prípade pochybností výrobok nepoužívajte a obráťte sa na autorizované servisné stredisko.



POZOR! Pred použitím odstráňte z prístroja všetok komunikačný materiál, ako napríklad štítky, značky, atď.

SK



VAROVANIE! Nebezpečenstvo udusenía.

Deti sa nesmú s obalom hrať. Udržujte igelitový sáčok mimo dosahu detí.

- Tento prístroj musí byť používaný iba na účel, pre ktorý bol navrhnutý, a síce ako drtič pre domáce použitie. Akékoľvek iné použitie nie je v súlade so zamýšľaným použitím, a teda je považované za nebezpečné.



VAROVANIE! Zneužitie prístroja môže spôsobiť zranenie.

- Pred pripojením prístroja k elektrickému zdroju elektrickej sa uistite, že napätie a frekvencie uvedené v technických údajoch prístroja zodpovedajú tým z elektrickej siete. Technické údaje sú na zariadení alebo na napájacom zdroji, ak je dodávaný (pozri ilustračný sprievodca).
- Tento prístroj môžu používať osoby so zníženými fyzickými, zmyslovými alebo duševnými schopnosťami, alebo osoby bez patričných skúseností a znalostí, pokiaľ im bol poskytnutý dohľad alebo inštrukcie, týkajúce sa použitia prístroja bezpečným spôsobom a ak pochopili s tým súvisiace nebezpečenstvo.
- Tento prístroj nesmú používať deti. Uchovávajú prístroj a jeho kábel mimo dosahu detí. Deti sa nesmú s prístrojom hrať.
- ⊘ **NEPOUŽÍVAJTE** prístroj s mokrými rukami, vlhkými nohami alebo naboso.
- ⊘ **NEŤAHAJTE** za prívodný kábel alebo samotný prístroj, keď chcete vybrať zástrčku zo zásuvky.
- ⊘ **NEŤAHAJTE** alebo nezdvíhajte prístroj za prívodný kábel.
- ⊘ **NEVYSTAVUJTE** prístroj vlhkosti a atmosférickým vplyvom (dážď, slnko, atď.) alebo extrémnym teplotám.
- Prístroj sa nesmie používať vo vonkajšom prostredí.
- Prístroj nesmie byť ponechaný bez dozoru, keď je prevádzkovaný.
- Vždy prístroj odpojte od napájania, ak je ponechaný bez dozoru a pred montážou, demontážou, čistením a keď nie je v prevádzke.
- V prípade, že je prístroj chybný alebo nefunguje správne, vypnite ho a nemanipulujte s ním. Obráťte sa na autorizované technické servisné stredisko pre prípadné opravy.
- Ak je napájací kábel poškodený, musí byť vymenený v autorizovanom technickom servisnom stredisku, aby sa zabránilo všetkým rizikám.

- Motor tohto prístroja nesmie prísť do styku s vodou, inými tekutinami, sprejmi, parou. V prípade akéhokoľvek čistenia a údržby postupujte podľa pokynov v príslušnej kapitole.
- Ⓞ NEPOUŽÍVAJTE prístroj v blízkosti umývadla s vodou. Pri používaní musí byť prístroj umiestnený takým spôsobom, aby nemohol spadnúť do umývadla.
- Tento prístroj musí byť umiestnený na rovnom, stabilnom povrchu.
- Pre charakteristiky prístroja odkazujeme na údaje na vonkajšom obale.
- Prístroj používajte iba s dodaným príslušenstvom, ktoré je jeho nevyhnutnou súčasťou.
- Tento prístroj nie je určený na ovládanie pomocou externého časovača alebo samostatného diaľkového ovládacieho systému alebo iného podobného systému.
- Ⓞ NEPOUŽÍVAJTE v blízkosti sporáka. Napájací kábel nesmie prísť do styku s horúcimi, rozžhavenými povrchmi, otvoreným ohňom, hrncami a iným náradím.
- Ⓞ NENECHÁVAJTE žiadne potraviny v kontakte s prístrojom dlhšie, ako je potrebné na prípravu.



VAROVANIE! Buďte opatrní pri manipulácii s ostrými reznými britmi pri vyprázdňovaní nádoby a počas čistenia.



VAROVANIE! Tento prístroj nie je určený pre použitie s potravinami pri teplote nad 40°C.





- Prístroj vypnite a odpojte od napájania pred výmenou príslušenstva alebo ak sa chcete priblížiť k častiam, ktoré sa pohybujú počas prevádzky.
- Nedodržovanie týchto pokynov alebo nesprávne použitie výrobku môže viesť k zraneniam.

UPOZORNENIE PRE POUŽITIE



UPOZORNENIE!

- Ⓞ NEPREKRAČUJTE dobu použitia 10 sekúnd ON (zapnuté); 1,5 minúty OFF (vypnuté) (6 cyklov) s 300 g mäsa. Nechajte prístroj úplne vychladnúť po dobu 120 minút pred opätovným používaním.

-  **NENECHÁVAJTE** žiadne potraviny v nádobe (5) dlhšie, ako je potrebné na prípravu.
-  **NEVKLADAJTE** viac ako 300 g surového mäsa.
-  **NEVKLADAJTE** kôrky syru, motor by sa mohol poškodiť.
-  **NIKDY** nepoužívajte prístroj s tekutými potravinami.
-  **NEPOUŽÍVAJTE** na drvenie ľadu a čokolády.
- **Používajte šľahač (7) iba pre majonézu a smotanu.**
- **Ak sa počas spracovania dostane kúsok syra medzi čepele (6) a nádobu (5), počkajte, kým sa čepele (6) nezastavia a vyberte napájací kábel (2) zo zásuvky. Odstráňte motorový blok (1) a veko (3) z nádoby (5) a opatrne odstráňte kúsok syra.**

Po vykonaní operácií montáže postupujte nasledovne:

- Zasuňte zástrčku napájacieho kábla (2) do prúdovej zásuvky.
- Zatlačte na motorový blok (1) pre spustenie prístroja [Obr. E].
- Po ukončení spracovania potravín počkajte na úplné zastavenie čepele (6) alebo šľahača (7).
- Odpojte zástrčku napájacieho kábla (2) zo zásuvky.
- Zdvihnite motorový blok (1).
- Zložte veko (3).
- Vyberte čepele (6) alebo šľahač (7).
- Vyprázdňte pripravenú potravinu.

VYSVETLIVKY SYMBOLOV



Upozornenie



Zákaz



Ochranná trieda II

POPIS PRÍSTROJA A PRÍSLUŠENSTVA

Odkazujeme na Obrázok [A] v ILUSTRAČNOM SPRIEVODCOVI na kontrolu obsahu balenia.

- | | | |
|-------------------|-------------------------|--------------------|
| 1. Motorový blok | 4. Hubica na dávkovanie | 6. Čepele |
| 2. Napájací kábel | kvapalín | 7. Šľahač |
| 3. Veko | 5. Nádobu | 8. Technické údaje |

ČISTENIE PRI PRVOM POUŽITÍ



UPOZORNENIE! Pred prvým použitím umyte časti určené na styk s potravinami.

- **⊗ Prístroj NIKDY neponárajte do vody ani ho nikdy nedržte pod prúdom tečúcej vody.**
- **Buďte zvlášť opatrní pri manipulácii s ostrými čepeľami (6).**

- Vybaľte prístroj a odstráňte všetky vložky alebo nalepovacie etikety z výrobku.
- Dôkladne umyte odnímateľné súčasti prichádzajúce do styku s potravinami: veko (1), nádobu (5), čepele (6) a šľahač (7) ručne s teplou vodou a čistiacim prostriedkom alebo v umývačke bez prekročenia teploty 55°C.
- Dôkladne vysušte.

MONTÁŽ

- Umiestnite nádobu (5) na vodorovnú plochu.
- Zasuňte čepele (6) alebo šľahač (7) na čap nádoby (5) [Obr. B].
- Vložte potraviny do nádoby (5).
- Umiestnite veko (3) na nádobu (5) [Obr. C].
- Umiestnite blok motora (1) na nádobu (5) na [Obr. D].
- Úplne odviňte napájací kábel (2).

POUŽITIE



UPOZORNENIE! Tento prístroj sa nesmie používať v prípade, že došlo k pádu, ak sú viditeľné známky poškodenia alebo netesnosti.



UPOZORNENIE! ⊗ **NEPOUŽÍVAJTE** drtič s kvapalinami.



UPOZORNENIE! ⊗ **NEVKLADAJTE** kôrky syru, motor by sa mohol poškodiť.



UPOZORNENIE! ⊗ **NEPREKRAČUJTE** maximálnu úroveň vyznačenú na nádobe.





UPOZORNENIE!

- ⊗ **NIKDY** sa nedotýkajte pohybujúcich sa častí.
- ⊗ **NEUMIESTŇUJTE** nádobu do mikrovlnnej rúry.



Čepele sú ostré, zaobchádzajte s nimi veľmi opatrne, aby sa zabránilo rezom a škrabancom.

-  **NEPREMIESTŇUJTE** prístroj počas prevádzky.
-  **NEPOUŽÍVAJTE** prístroj, keď je prázdny.
-  **NEOTVÁRAJTE** ochrannú rukoväť alebo veko, keď je motor v chode.



Pred čistením alebo údržbou vždy vyťahnite zástrčku z elektrickej siete.

- Po vykonaní operácií montáže postupujte nasledovne:
- Zasuňte zástrčku napájacieho kábla (2) do prúdovej zásuvky.
- Zatlačte na motorový blok (1) pre spustenie prístroja [Obr. E].
- Po ukončení spracovania potravín počkajte na úplné zastavenie čepeľí (6) alebo šľahača (7).
- Odpojte zástrčku napájacieho kábla (2) zo zásuvky.
- Zdvihnite motorový blok (1).
- Zložte veko (3).
- Vyberte čepele (6) alebo šľahač (7).
- Vyprázdňte pripravenú potravinu.

TABUĽKA SPRACOVANIA

Ako používať príslušenstvo drtiča Imetec CH 1000:

	Čepele (6)	Čepele (6) a hubica na dávkovanie kvapalín (4)	Šľahač (7)	Šľahač (7) a hubica na dávkovanie kvapalín (4)
Mletie mäsa	Vložte mäso do nádoby s čepeľami, zatvorte veko a spustite prístroj (Obr. E).	-	-	-
Omáčka	-	Vložte prísady do nádoby s čepeľami, zatvorte veko, spustite prístroj (Obr. E) a lejte tenký prúd oleja do hubice na dávkovanie počas spracovania.	-	-
Šľahačka	-	-	Vložte šľahačku do nádoby so šľahačom, zatvorte veko a spustite prístroj (Obr. E).	-
Majonéza	-	-	-	Dajte vajce do nádoby so šľahačom, zatvorte veko a spustite prístroj (Obr. E) a lejte tenký prúd oleja do hubice na dávkovanie počas spracovania.

ČISTENIE A ÚDRŽBA

- Po použití prístroj očistite.
- Pred čistením alebo údržbou vždy vyťahnite zástrčku z elektrickej siete.
- Dôkladne umyte odnímateľné súčasti: veko (3), nádobu (5), čepele (6) a šľahač (7) ručne s teplou vodou a čistiacim prostriedkom alebo v umývačke bez prekročenia teploty 55°C.
- Dôkladne vysušte.
- Vyčistite motorový blok (1) s vlhkou vyžmýkanou handričkou.
- Dôkladne vysušte.

PROBLÉMY A RIEŠENIA

Ak sa stretnete s jedným z uvedených problémov, prijmite navrhované riešenie:

Problém	Riešenie
Potraviny nie sú rozsekávané rovnomerne	Pracujte s impulzmi, nie nepretržitým spôsobom.
	Počkajte na úplné zastavenie čepeľí (6). Odstráňte motorový blok (1) a veko (3) a premiešajte zložky sa špachtľou. Zatvorte a pokračujte v spracovaní impulzným spôsobom.
	Ak nádoba (5) obsahuje príliš veľa zložiek; odstráňte prebytočné zložky a pokračujte v spracovaní.
Petržlen nie je dobre nasekaný.	Zopakujte operáciu s použitím suchého petržlenu.
Mäso nie je dobre zomleté	Pokrájajte mäso na kúsky 1 cm na každej strane a odstráňte chrupavky. Neprekračujte maximálne množstvo 300 g.
Nádoba sa dvíha počas spracovania	Je možné, že časť potravín je umiestnená medzi nádobou (5) a čepeľami (6). V takom prípade odstráňte motorový blok (1) a otočte čepele (6). Znovu nasadte motorový blok (1) a pokračujte v spracovaní.

SK

LIKVIDÁCIA



Obal výrobku je z recyklovateľných materiálov. Zlikvidujte ho v súlade s predpismi na ochranu životného prostredia.

Podľa čl. 49 Legislatívneho nariadenia zo dňa 14. marca 2014, č. 49 „Uplatnenie smernice 2012/19/EÚ o odpade elektrických a elektronických zariadení (OEEZ)“ symbol prečiarknutého odpadkového koša na prístroji alebo na obale znamená, že výrobok na konci svojej životnosti musí byť likvidovaný



oddelene od ostatného odpadu. Užívateľ musí preto odovzdať zariadenie na konci jeho životnosti do príslušných centier pre separovaný zber elektrického a elektronického odpadu. Ako alternatíva k individuálnemu spravovaniu odpadu možno priniesť zariadenie, ktoré chcete zlikvidovať, predajcovi pri zakúpení nového ekvivalentného zariadenia. U predajcov elektronických výrobkov s predajnou plochou najmenej 400 m² možno tiež priniesť zadarmo, bez povinnosti zakúpenia, elektronické výrobky k likvidácii s rozmermi menšími ako 25 cm. Adekvátne separovaný zber nepoužívaných prístrojov pre následnú recykláciu, spracovanie a ekologicky šetrné odstraňovanie napomáha predchádzať negatívnym vplyvom na životné prostredie a zdravie a podporuje opätovné použitie a/alebo recykláciu materiálov, z ktorých sa zariadenie skladá.

SERVISNÁ SLUŽBA A ZÁRUKA

Záruka na prístroj platí po dobu dvoch rokov od dátumu dodania. Je platný dátum uvedený na účtenke/faktúre (za predpokladu, že sú jasne čitateľné); v opačnom prípade iba vtedy, ak kupujúci môže preukázať, že dodávka bola vykonaná neskôr. V prípade vady výrobku, existujúcej pred dňom doručenia, sa zaručuje oprava alebo výmena prístroja bez akéhokoľvek poplatku, ak jedno z týchto dvoch nápravných opatrení nie je neprimerané v porovnaní s druhým. Kupujúci je povinný oznámiť servisnému autorizovanému stredisku vadu do dvoch mesiacov od jej zistenia.

Záruka sa nevzťahuje na všetky časti, ktoré môžu byť chybné v dôsledku:

- a. poškodenia pri preprave alebo náhodných pádoch,
- b. nesprávnej inštalácie alebo nevhodného elektrického systému,
- c. opravy či úpravy vykonané nepovolnanou osobou,
- d. chýbajúcej alebo nesprávnej údržby a čistenia,
- e. ak sa jedná o výrobok a/alebo jeho časti podliehajúce opotrebovaniu a/alebo spotrebný materiál,
- f. nedodržania pokynov pre prevádzku prístroja,
- g. nedbanlivosti alebo neopatrného zaobchádzania,
- h. vkladania alebo používania potravín, ktoré nie sú popísané v pokynoch,
- i. používania potravín v množstvách presahujúcich uvedené pokyny,
- j. nesprávnej montáže čepelí alebo príslušenstva,
- k. prekročenia predpísaných dôb použitia,
- l. náhodného vniknutia tekutín do motora počas nesprávneho použitia,
- m. skrúteného alebo ohnutého napájacieho kábla z nedbanlivosti.

Vyššie uvedený zoznam slúži ako príklad a nie je vyčerpávajúci, keďže táto záruka sa nevzťahuje tiež na všetky tie **prípady, keď nie je možné preskúmať výrobné chyby** prístroja. Zo záruky sú tiež vylúčené všetky prípady nesprávneho použitia prístroja a prípady profesionálneho použitia. Nenesieme žiadnu zodpovednosť za prípadné škody, ktoré môžu mať priamy alebo nepriamy vplyv na osoby, predmety a zvieratá v dôsledku nedodržiavania všetkých pokynov uvedených v „Príručke pokynov a upozornení“, pokiaľ ide o inštaláciu, použitie a údržbu prístroja. Týmto nie sú dotknuté akékoľvek zmluvné záväzky voči predávajúcemu.

Spôsob asistencie

Oprava prístroja musí byť vykonávaná autorizovaným servisným strediskom. Chybný prístroj, ak sa naň vzťahuje záruka, musí byť zaslaný do servisného strediska spolu s potvrdením, ktoré preukazuje dátum predaja alebo dodávky.

ΕΙΣΑΓΩΓΗ

Αγαπητέ πελάτη, σας ευχαριστούμε για την επιλογή του προϊόντος μας. Είμαστε σίγουροι ότι θα εκτιμήσετε την ποιότητα και αξιοπιστία αυτής της συσκευής, η οποία σχεδιάστηκε και κατασκευάστηκε με προτεραιότητα την ικανοποίηση του πελάτη. Οι παρούσες οδηγίες χρήσης συμμορφώνονται με το ευρωπαϊκό πρότυπο EN 82079.



ΠΡΟΣΟΧΗ!

Οδηγίες και προειδοποιήσεις για μια ασφαλή χρήση.

Πριν χρησιμοποιήσετε την παρούσα συσκευή, διαβάστε προσεκτικά τις οδηγίες χρήσης και ειδικότερα τις προειδοποιήσεις για την ασφάλεια τηρώντας τες σχολαστικά. Φυλάξτε το παρόν εγχειρίδιο μαζί με το σχετικό επεξηγηματικό οδηγό για μελλοντική αναφορά. Σε περίπτωση παραχώρησης της συσκευής σε τρίτους, παραδώστε επίσης και όλη την τεκμηρίωση.

ⓘ ΣΗΜΕΙΩΣΗ: αν κατά τη διάρκεια ανάγνωσης αυτού του εγχειριδίου οδηγιών, σε ορισμένα μέρη η κατανόηση είναι δύσκολη ή προκύπτουν αμφιβολίες, πριν χρησιμοποιήσετε το προϊόν επικοινωνήστε με την εταιρεία στη διεύθυνση που υποδεικνύεται στην τελευταία σελίδα.

ⓘ ΣΗΜΕΙΩΣΗ: τα άτομα με προβλήματα όρασης μπορούν να ανατρέξουν στην ψηφιακή έκδοση αυτών των οδηγιών χρήσης στην ιστοσελίδα www.tenactagroup.com

ΠΕΡΙΕΧΟΜΕΝΑ

Εισαγωγή.....	σελ. 49	Χρήση.....	σελ. 53
Προειδοποιησεις ασφαλειας.....	σελ. 49	Πίνακας επεξεργασίας.....	σελ. 54
Προειδοποιήσεις για τη χρήση.....	σελ. 51	Καθαρισμός και συντήρηση.....	σελ. 55
Λεζάντα συμβόλων.....	σελ. 52	Προβλήματα και λύσεις.....	σελ. 55
Περιγραφή της συσκευής και των αξεσουάρ.....	σελ. 52	Διάθεση.....	σελ. 55
Καθαρισμός κατά την πρώτη χρήση.....	σελ. 52	Τεχνική υποστήριξη και εγγύηση.....	σελ. 56
Συναρμολόγηση.....	σελ. 53	Επεξηγηματικός οδηγός.....	I
		Τεχνικά στοιχεία.....	II

ΠΡΟΕΙΔΟΠΟΙΗΣΕΙΣ ΑΣΦΑΛΕΙΑΣ

- Μετά την αποσυσκευασία, βεβαιωθείτε ότι είναι ακέραιη η συσκευή, πλήρης με όλα τα εξαρτήματά της όπως φαίνεται στον επεξηγηματικό οδηγό και χωρίς σημάδια ζημιάς λόγω μεταφοράς. Αν έχετε αμφιβολία, μη χρησιμοποιείτε τη συσκευή και επικοινωνήστε με ένα εξουσιοδοτημένο κέντρο τεχνικής βοήθειας.



ΠΡΟΣΟΧΗ! Αφαιρέστε όλα τα υλικά επικοινωνίας όπως ετικέτες, σημάχνεις κλπ. από τη συσκευή πριν τη χρησιμοποιήσετε.



ΠΡΟΕΙΔΟΠΟΙΗΣΗ! Κίνδυνος ασφυξίας.

Τα παιδιά δεν πρέπει να παίζουν με τη συσκευασία. Κρατήστε την πλαστική σακούλα μακριά από τα παιδιά.

- Η παρούσα συσκευή πρέπει να χρησιμοποιείται μόνο για το σκοπό που σχεδιάστηκε, δηλαδή ως μηχανή τεμαχισμού οικιακής χρήσης. Οποιαδήποτε άλλη χρήση που δεν θεωρείται σύμφωνη με την προβλεπόμενη χρήση είναι επομένως επικίνδυνη.



ΠΡΟΕΙΔΟΠΟΙΗΣΗ! Οποιαδήποτε παραβίαση της συσκευής μπορεί να προκαλέσει τραυματισμό.

- Πριν συνδέσετε τη συσκευή με το ηλεκτρικό δίκτυο, βεβαιωθείτε ότι η τάση και συχνότητα που υποδεικνύονται στα τεχνικά στοιχεία της συσκευής αντιστοιχούν σε εκείνα του ηλεκτρικού δικτύου. Η απόδοση είναι πάνω στη συσκευή ή στη μονάδα ηλεκτρικής τροφοδοσίας, αν υπάρχει (δείτε τον επεξηγηματικό οδηγό).
- Η συσκευή αυτή μπορεί να χρησιμοποιηθεί από άτομα με μειωμένες σωματικές, αισθητηριακές ή πνευματικές ικανότητες ή έλλειψη εμπειρίας και γνώσης αν επιβλέπονται ή καθοδηγούνται σχετικά με την ασφαλή χρήση της συσκευής και κατανοούν τους κινδύνους που ενυπάρχουν.
- Η συσκευή αυτή δεν θα πρέπει να χρησιμοποιείται από παιδιά. Κρατήστε τη συσκευή και το καλώδιο μακριά από παιδιά. Τα παιδιά δεν πρέπει να παίζουν με τη συσκευή.
- ☹ ΜΗΝ χρησιμοποιείτε τη συσκευή με βρεγμένα χέρια, υγρά ή γυμνά πόδια.
- ☹ ΜΗΝ τραβάτε το ηλεκτρικό καλώδιο ή τη συσκευή για να βγάλετε το φις από την πρίζα.
- ☹ ΜΗΝ τραβάτε ή ανασηκώνετε τη συσκευή από το ηλεκτρικό καλώδιο.
- ☹ ΜΗΝ εκθέτετε τη συσκευή σε υγρασία, ατμοσφαιρικούς παράγοντες (βροχή, ήλιο, κλπ.) ή σε ακραίες θερμοκρασίες.
- Η συσκευή δεν πρέπει να χρησιμοποιείται σε ανοιχτό χώρο.
- Η εν λόγω συσκευή δεν πρέπει να μένει αφύλακτη ενώ είναι σε λειτουργία.
- Αποσυνδέετε πάντα τη συσκευή από το ρεύμα αν δεν επιτηρείται και πριν τη συναρμολόγηση, αποσυναρμολόγηση, καθαρισμό και όταν η συσκευή δεν χρησιμοποιείται.
- Αν η συσκευή έχει υποστεί ζημιά ή δυσλειτουργεί, απενεργοποιήστε τη και μην την παραβιάζετε. Επικοινωνήστε με ένα εξουσιοδοτημένο κέντρο τεχνικής υποστήριξης για τις οποιεσδήποτε επισκευές.
- Αν έχει καταστραφεί το ηλεκτρικό καλώδιο πρέπει να αντικαθίσταται από ένα εξουσιοδοτημένο κέντρο τεχνικής υποστήριξης, ούτως ώστε να εξαλείφεται κάθε κίνδυνος.

- Το σώμα κινητήρα της συσκευής δεν θα πρέπει να έρχεται σε επαφή με νερό, άλλα υγρά, σπρέι, ατμό. Για κάθε εργασία καθαρισμού και συντήρησης ανατρέξτε στις οδηγίες του σχετικού κεφαλαίου.
- **⊗ ΜΗΝ ΧΡΗΣΙΜΟΠΟΙΕΙΤΕ** τη συσκευή κοντά σε νιπτήρα γεμάτο νερό. Κατά τη διάρκεια της λειτουργίας η συσκευή θα πρέπει να τοποθετείται με τέτοιο τρόπο ούτως ώστε να μην υπάρχει πιθανότητα να πέσει στο νιπτήρα.
- Η συσκευή αυτή πρέπει να τοποθετείται σε επίπεδη, σταθερή επιφάνεια.
- Για τα χαρακτηριστικά της συσκευής, ανατρέξτε στην εξωτερική συσκευασία.
- Χρησιμοποιήστε τη συσκευή μόνο με τα εξαρτήματα που παρέχονται τα οποία αποτελούν ένα ουσιαστικό μέρος της συσκευής.
- Η συσκευή αυτή δεν πρέπει να λειτουργεί με εξωτερικό χρονοδιακόπτη ή ξεχωριστό απομακρυσμένο σύστημα ελέγχου ή οποιοδήποτε άλλο παρόμοιο σύστημα.
- **⊗ ΜΗΝ** τη χρησιμοποιείτε κοντά σε εστίες. Το καλώδιο τροφοδοσίας δεν πρέπει να έρχεται σε επαφή με τη ζεστές, πυρακτωμένες επιφάνειες, ελεύθερες φλόγες, δοχεία και άλλα σκεύη.
- **⊗ ΜΗΝ** αφήνετε φαγητό σε επαφή με τη συσκευή περισσότερο από το χρονικό διάστημα που χρειάζεται για την παρασκευή.

EL



ΠΡΟΕΙΔΟΠΟΙΗΣΗ! Δώστε προσοχή όταν χειρίζεστε τις αιχμηρές λεπίδες κοπής κατά τη διάρκεια του καθαρισμού. Αδειάστε το δοχείο αν χρειάζεται.



ΠΡΟΕΙΔΟΠΟΙΗΣΗ! Η συσκευή αυτή δεν πρέπει να χρησιμοποιείται με φαγητό σε θερμοκρασία πάνω από 40 °C.





- Απενεργοποιήστε και αποσυνδέστε τη συσκευή από το ρεύμα πριν αλλάξετε τα αξεσουάρ ή προσεγγίσετε τα μέρη που είναι σε κίνηση.
- Η αποτυχία συμμόρφωσης με τις οδηγίες αυτές ή η κακή χρήση του προϊόντος μπορεί να προκαλέσει σοβαρές σωματικές βλάβες.

ΠΡΟΕΙΔΟΠΟΙΗΣΕΙΣ ΓΙΑ ΤΗ ΧΡΗΣΗ



ΠΡΟΣΟΧΗ!

- **⊗ ΜΗΝ** ξεπεράσετε το χρόνο χρήσης των 10 δευτερολέπτων ON, 1,5 λεπτά OFF (6 κύκλοι) με 300 g ωμού κρέατος. Αφήστε να κρυώσει η συσκευή για 120 λεπτά πριν την ξαναθέσετε σε λειτουργία.
- **⊗ ΜΗΝ** αφήνετε τρόφιμα μέσα στο δοχείο (5) πέρα του αναγκαίου χρόνου επεξεργασίας τους.

-  ΜΗΝ βάζετε περισσότερο από 300 g ωμό κρέας.
-  ΜΗΝ βάζετε κρούστα τυριού, μπορεί να υποστεί ζημιά ο κινητήρας.
-  ΜΗΝ χρησιμοποιείτε σε καμιά περίπτωση τη συσκευή μόνο με υγρά συστατικά.
-  ΜΗΝ τρίβετε τον πάγο ή/και τη σοκολάτα.
- Χρησιμοποιείτε τον αναδευτήρα (7) μόνο για μαγιονέζα και κρέμα γάλακτος.
- Αν κατά τη διάρκεια της επεξεργασίας κάποιο κομμάτι τυρί παγιδευτεί ανάμεσα στις λάμες (6) και το δοχείο (5), περιμένετε μέχρι να σταματήσουν οι λάμες (6) και βγάλτε το ηλεκτρικό καλώδιο (2) από την πρίζα του ρεύματος. Αφαιρέστε το σώμα κινητήρα (1) και το καπάκι (3) από το δοχείο (5) και βγάλτε απαλά το κομμάτι του τυριού.

Αφού εκτελέσετε τις εργασίες συναρμολόγησης ενεργήστε ως εξής:

- Βάλτε το βύσμα του καλωδίου τροφοδοσίας (2) στην ηλεκτρική πρίζα.
- Πιέστε το σώμα κινητήρα (1) για να ενεργοποιήσετε τη συσκευή [Εικ. Ε].
- Αφού τελειώσει η επεξεργασία των τροφίμων περιμένετε μέχρι να σταματήσουν πλήρως οι λάμες (6) ή ο αναδευτήρας (7).
- Βγάλτε το βύσμα του καλωδίου τροφοδοσίας (2) από την ηλεκτρική πρίζα.
- Ανασηκώστε το σώμα του κινητήρα (1).
- Αφαιρέστε το καπάκι (3).
- Τραβήξτε τις λάμες (6) ή τον αναδευτήρα (7).
- Αδειάστε το παρασκεύασμα.

ΛΕΞΑΝΤΑ ΣΥΜΒΟΛΩΝ



Προειδοποίηση



Απαγόρευση



Κατηγορία προστασίας II

ΠΕΡΙΓΡΑΦΗ ΤΗΣ ΣΥΣΚΕΥΗΣ ΚΑΙ ΤΩΝ ΕΞΑΡΤΗΜΑΤΩΝ

Ανατρέξτε στην Εικόνα [Α] του ΕΠΕΞΗΓΗΜΑΤΙΚΟΥ ΟΔΗΓΟΥ για να ελέγξετε το περιεχόμενο της συσκευασίας.

- | | | |
|------------------------|----------------------------|---------------------|
| 1. Σώμα κινητήρα. | 4. Στόμιο δοσολογίας υγρών | 7. Μαστίγιο |
| 2. Καλώδιο τροφοδοσίας | 5. Δοχείο | 8. Τεχνικά στοιχεία |
| 3. Καπάκι | 6. Λάμες. | |

ΚΑΘΑΡΙΣΜΟΣ ΚΑΤΑ ΤΗΝ ΠΡΩΤΗ ΧΡΗΣΗ



ΠΡΟΣΟΧΗ! Πλύνετε τα μέρη που πρόκειται να έρθουν σε επαφή με τα τρόφιμα πριν από τη χρήση.

- **⊗ ΜΗΝ βυθίζετε ποτέ το σώμα κινητήρα (1) στο νερό και μην το βάζετε κάτω από το τρεχούμενο νερό βρύσης.**
- **Δώστε ιδιαίτερη προσοχή στο χειρισμό των αιχμηρών λαμών (6).**

- Αποσυσκευάστε τη συσκευή και αφαιρέστε τα τυχόν ένθετα ή τις αυτοκόλλητες ετικέτες από το προϊόν.
- Πλένετε σχολαστικά τα αφαιρούμενα μέρη που έρχονται σε επαφή με τα τρόφιμα: το καπάκι (1) και το δοχείο (5), τις λάμες (6) και τον αναδευτήρα (7) στο χέρι με ζεστό νερό και απορρυπαντικό για πιάτα ή στο πλυντήριο πιάτων σε θερμοκρασία όχι πάνω από 55 °C.
- Στεγνώστε σχολαστικά.

ΣΥΝΑΡΜΟΛΟΓΗΣΗ

- Τοποθετήστε το δοχείο (5) σε μια οριζόντια επιφάνεια.
- Βάλτε τις λάμες (6) ή τον αναδευτήρα (7) του δοχείου (5) [Εικ. Β].
- Βάλτε τα τρόφιμα στο δοχείο (5).
- Τοποθετήστε το καπάκι (3) πάνω από το δοχείο (5) [Εικ. C].
- Βάλτε το σώμα κινητήρα (1) στο δοχείο κινητήρα (5) [Εικ. D].
- Ξετυλίξτε πλήρως το καλώδιο τροφοδοσίας (2).

EL

ΧΡΗΣΗ



ΠΡΟΣΟΧΗ! Η συσκευή δεν θα πρέπει να χρησιμοποιείται σε περίπτωση πτώσης ή αν υπάρχουν εμφανείς ζημιές.



ΠΡΟΣΟΧΗ! ⊗ ΜΗΝ χρησιμοποιείτε την αλεστική μηχανή με υγρά.



ΠΡΟΣΟΧΗ! ⊗ ΜΗΝ βάζετε κρούστα τυριού, μπορεί να υποστεί ζημιά ο κινητήρας.



ΠΡΟΣΟΧΗ! ⊗ ΜΗΝ ξεπερνάτε το ανώτατο επίπεδο που αναφέρετε στο δοχείο.



ΠΡΟΣΟΧΗ!

- ⊗ ΜΗΝ αγγίζετε τα μέρη σε κίνηση.
- ⊗ ΜΗΝ βάζετε το δοχείο στο φούρνο μικροκυμάτων.



Οι λεπίδες είναι αιχμηρές, χειριστείτε τες με εξαιρετική προσοχή ώστε να αποφύγετε κοψίματα και εκδορές.

- **⊗ ΜΗΝ μετακινείτε τη συσκευή ενώ είναι σε λειτουργία.**
- **⊗ ΜΗΝ χρησιμοποιείτε τη συσκευή όταν είναι άδεια.**
- **⊗ ΜΗΝ ανοίγετε τη λαβή προστασίας ή το καπάκι όταν ο κινητήρας είναι σε λειτουργία.**



Αποσυνδέετε πάντα το φις από την ηλεκτρική πρίζα πριν τον καθαρισμό ή τη συντήρηση.

- Αφού εκτελέσετε τις εργασίες συναρμολόγησης ενεργήστε ως εξής:
- Βάλτε το βύσμα του καλωδίου τροφοδοσίας (2) στην ηλεκτρική πρίζα.
- Πιέστε το σώμα κινητήρα (1) για να ενεργοποιήσετε τη συσκευή [Εικ. Ε].
- Αφού τελειώσει η επεξεργασία των τροφίμων περιμένετε μέχρι να σταματήσουν πλήρως οι λάμες (6) ή ο αναδευτήρας (7).
- Βγάλτε το βύσμα του καλωδίου τροφοδοσίας (2) από την ηλεκτρική πρίζα.
- Ανασηκώστε το σώμα του κινητήρα (1).
- Αφαιρέστε το καπάκι (3).
- Τραβήξτε τις λάμες (6) ή τον αναδευτήρα (7).
- Αδειάστε το παρασκεύασμα.

ΠΙΝΑΚΑΣ ΕΠΕΞΕΡΓΑΣΙΑΣ

Πώς να χρησιμοποιήσετε τα αξεσουάρ που υπάρχουν στην αλεστική μηχανή Imetec CH 1000:

	Λάμες (6).	Λάμες (6) και στόμιο δοσολογίας υγρών (4)	Αναδευτήρας (7)	Αναδευτήρας (7) και στόμιο δοσολογίας υγρών (4)
Κιμάς	Βάλτε το κρέας στο δοχείο με τις λάμες, κλείστε το με το καπάκι και ενεργοποιήστε τη συσκευή (Εικ. Ε).	-	-	-
Σάλτσα	-	Βάλτε τα συστατικά στο δοχείο με τις λάμες, κλείστε το με το καπάκι, ενεργοποιήστε τη συσκευή (Εικ. Ε) και χύνετε λίγο λίγο το λάδι στο στόμιο της δοσολογίας υγρών κατά την επεξεργασία.	-	-
Σαντιγύ	-	-	Βάλτε την κρέμα γάλακτος στο δοχείο με τους αναδευτήρες, κλείστε το με το καπάκι και ενεργοποιήστε τη συσκευή (Εικ. Ε).	-
Μαγιονέζα	-	-	-	Βάλτε τα συστατικά στο δοχείο με τους αναδευτήρες, κλείστε το με το καπάκι, ενεργοποιήστε τη συσκευή (Εικ. Ε) και χύνετε λίγο λίγο το λάδι στο στόμιο της δοσολογίας υγρών κατά την επεξεργασία.

ΚΑΘΑΡΙΣΜΟΣ ΚΑΙ ΣΥΝΤΗΡΗΣΗ

- Μετά τη χρήση, προχωρήστε στον καθαρισμό της συσκευής.
- Αποσυνδέετε πάντα το φις από την ηλεκτρική πρίζα πριν τον καθαρισμό ή τη συντήρηση.
- Πλένετε σχολαστικά τα αφαιρούμενα μέρη: το καπάκι (3), το δοχείο (5), τις λάμες (6) και τον αναδευτήρα (7) στο χέρι με ζεστό νερό και απορρυπαντικό για πιάτα ή στο πλυντήριο πιάτων σε θερμοκρασία όχι πάνω από 55 °C.
- Στεγνώστε σχολαστικά.
- Καθαρίστε το σώμα του κινητήρα (1) με ένα καλά συμμένο πανί.
- Στεγνώστε σχολαστικά.

ΠΡΟΒΛΗΜΑΤΑ ΚΑΙ ΛΥΣΕΙΣ

Αν αντιμετωπίσετε κάποιο από τα προβλήματα που επισημαίνονται, ακολουθήστε τη λύση που προτείνεται:

Πρόβλημα	Λύση
Τα τρόφιμα δεν έχουν αλεστεί ομοιόμορφα	Κάντε την επεξεργασία παλμικά και όχι συνεχόμενα.
	Αναμένετε την πλήρη στάση των λαμών (6). Βγάλτε το σώμα κινητήρα (1) και το καπάκι (3) και ανακατέψτε ξανά τα συστατικά με μια σπάτουλα. Κλείστε και αρχίστε ξανά την παλμική επεξεργασία.
	Το δοχείο έχει γεμίσει (5) με πολλά συστατικά. Αφαιρέστε τα συστατικά που περισσεύουν και συνεχίστε την επεξεργασία.
Δεν έχει αλεστεί καλά ο μαϊντανός	Επαναλάβετε την επεξεργασία χρησιμοποιώντας στεγνό μαϊντανό.
Δεν έχει αλεστεί καλά το κρέας	Κόψτε σε κομμάτια του 1 cm το κρέας σε κάθε πλευρά αφαιρώντας τους χόνδρους. Μην υπερβείτε τη μέγιστη ποσότητα των 300 g.
Το δοχείο ανασκάνεται κατά τη διάρκεια της επεξεργασίας	Μπορεί να παρεμβάλλονται κομμάτια των τροφίμων μεταξύ του δοχείου (5) και των λαμών (6). Στην περίπτωση αυτή βγάλτε το σώμα κινητήρα (1) και περιστρέψτε τις λάμες (6). Βάλτε ξανά το σώμα κινητήρα (1) και συνεχίστε την επεξεργασία.

EL

ΔΙΑΘΕΣΗ



Η συσκευασία του προϊόντος αποτελείται από ανακυκλώσιμα υλικά. Απορρίψτε τη σύμφωνα με τους κανονισμούς για την προστασία του περιβάλλοντος.



Σύμφωνα με το άρθρο 26 του Νομοθετικού Διατάγματος της 14ης Μαρτίου 2014, αριθ. 49 “Εφαρμογή της οδηγίας 2012/19/ΕΕ σχετικά με τα απόβλητα των ηλεκτρικών και ηλεκτρονικών συσκευών (ΑΗΗΕ)» το σύμβολο του διαγραμμένου κάδου απορριμμάτων που αναφέρεται στον εξοπλισμό ή στη συσκευασία υποδεικνύει ότι το προϊόν στο τέλος της ωφέλιμης ζωής του θα πρέπει να συλλέγεται χωριστά από τα άλλα απόβλητα. Ο χρήστης θα πρέπει, κατά συνέπεια, να παραδώσει τον εξοπλισμό που έχει φτάσει στο τέλος της ζωής του στα κατάλληλα δημόσια κέντρα διαχωρισμένης αποκομιδής των ηλεκτροτεχνικών και ηλεκτρικών αποβλήτων. Ως εναλλακτική λύση προς την αυτόνομη διαχείριση μπορείτε να παραδώσετε τον εξοπλισμό που θέλετε να απορρίψετε στον μεταπωλητή, τη στιγμή της αγοράς ενός νέου εξοπλισμού ισοδύναμου τύπου. Στους μεταπωλητές των ηλεκτρονικών προϊόντων με χώρο πωλήσεων τουλάχιστον 400 m² μπορείτε επίσης να παραδώσετε δωρεάν, χωρίς την υποχρέωση αγοράς, τα ηλεκτρονικά προϊόντα προς διάθεση με διαστάσεις κάτω των 25 cm. Η κατάλληλη διαφοροποιημένη συλλογή για τη διαδοχική παράδοση για ανακύκλωση, επεξεργασία και τη συμβατή προς το περιβάλλον απόρριψη του εξοπλισμού, συμβάλλει στην αποφυγή πιθανών αρνητικών επιδράσεων στο περιβάλλον και στην υγεία και διευκολύνει την επαναχρησιμοποίηση ή/και ανακύκλωση των υλικών από τα οποία αποτελείται ο εξοπλισμός.

ΤΕΧΝΙΚΗ ΥΠΟΣΤΗΡΙΞΗ ΚΑΙ ΕΓΓΥΣΗ

Η συσκευή έχει εγγύηση για μια περίοδο δύο ετών από την ημερομηνία της παράδοσης. Λάβετε ως σημείο αναφοράς την ημερομηνία που αναγράφεται στην απόδειξη/τιμολόγιο (με την προϋπόθεση ότι είναι ευανάγνωστο), εκτός αν ο αγοραστής δεν αποδείξει ότι η παράδοση είναι μεταγενέστερη. Σε περίπτωση ελαττώματος του προϊόντος που προηγείται της ημερομηνίας παράδοσης, είναι εγγυημένη η επισκευή ή αντικατάσταση χωρίς επιβάρυνση της συσκευής, εκτός αν ένα από τα διορθωτικά μέτρα είναι δυσανάλογο του άλλου. Ο αγοραστής οφείλει να καταγγείλει σε ένα εξουσιοδοτημένο κέντρο τεχνικής υποστήριξης την έλλειψη συμμόρφωσης εντός δύο μηνών από την ανακάλυψη του ελαττώματος.

Δεν καλύπτονται από την εγγύηση όλα τα μέρη που μπορεί να αποδειχθούν ελαττωματικά εξαιτίας των παρακάτω:

- a. Ζημιές κατά τη μεταφορά ή τυχαίες πτώσεις.
- b. Εσφαλμένη εγκατάσταση ή ακατάλληλότητα του ηλεκτρικού συστήματος,
- c. Επισκευές ή τροποποιήσεις που έγιναν από μη εξουσιοδοτημένο προσωπικό,
- d. Ελλιπής ή κακή συντήρηση και καθαρισμός,
- e. Προϊόντα ή/και μέρη του προϊόντος που υπόκεινται σε φθορά ή/και είναι αναλώσιμα,
- f. Μη τήρηση των οδηγιών για τη λειτουργία της συσκευής,
- g. Αμέλεια ή παραμέληση κατά τη χρήση,
- h. Εισαγωγή ή χρήση τροφίμων που εξαιρούνται από τις οδηγίες χρήσης,
- i. Χρήση τροφίμων σε ποσότητες που υπερβαίνουν τα όσα προσδιορίζονται,
- j. Εσφαλμένη συναρμολόγηση του συστήματος των λεπίδων ή των αξεσουάρ,
- k. Υπέρβαση του προβλεπόμενου χρόνου χρήσης,
- l. Τυχαία είσοδος των υγρών στον κινητήρα λόγω ακατάλληλης χρήσης,
- m. Στριμμένο ή διπλωμένο καλώδιο τροφοδοσίας λόγω αμέλειας.

Η παραπάνω λίστα είναι απλώς ενδεικτική και όχι περιοριστική, εφόσον η παρούσα εγγύηση δεν αποκλείεται για όλες εκείνες τις **περιπτώσεις που δεν μπορούν να αποδοθούν σε κατασκευαστικά ελαττώματα** της συσκευής. Η εγγύηση επίσης ακυρώνεται σε όλες τις περιπτώσεις ακατάλληλης χρήσης της συσκευής και σε περίπτωση επαγγελματικής χρήσης. Δεν αναλαμβάνουμε καμιά ευθύνη για ενδεχόμενες ζημιές που μπορεί να προκληθούν έμμεσα ή άμεσα σε ανθρώπους, αντικείμενα και κατοικίδια ζώα ως αποτέλεσμα της ελλιπούς τήρησης όλων των προδιαγραφών που υποδεικνύονται στο ειδικό "Εγχειρίδιο οδηγιών και προειδοποιήσεων" σχετικά με την εγκατάσταση, χρήση και συντήρηση της συσκευής. Με την επιφύλαξη τυχόν συμβατικών δεσμεύσεων προς τον πωλητή.

Τρόπος τεχνικής υποστήριξης.

Η επισκευή της συσκευής θα πρέπει να εκτελείται σε ένα εξουσιοδοτημένο κέντρο τεχνικής εξυπηρέτησης. Η ελαττωματική συσκευή, αν είναι σε εγγύηση, θα πρέπει να φτάσει στο κέντρο τεχνικής εξυπηρέτησης μαζί με ένα φρολογικό έγγραφο που να βεβαιώνει την ημερομηνία πώλησης ή παράδοσης.

UVOD

Spoštovani kupec, zahvaljujemo se vam za nakup našega izdelka. Prepričani smo, da boste zadovoljni s kakovostjo in zanesljivostjo te naprave, ki je bila zasnovana in izdelana z mislijo na zadovoljstvo uporabnika. Ta navodila za uporabo so skladna z evropskim standardom EN 82079.



POZOR!

Navodila in opozorila za varno uporabo.

Pred uporabo aparata pozorno preberite navodila za uporabo, zlasti opozorila in opombe glede varnosti, in jih upoštevajte. Ta priročnik in njegov slikovni vodnik shranite za prihodnjo uporabo. V primeru prodaje aparata novemu lastniku izročite tudi vso dokumentacijo.

ⓘ OPOMBA: če bi med branjem tega priročnika naleteli na težko razumljive odseke ali bi se vam porodil kakršen koli dvom, se pred uporabo izdelka obrnite na proizvajalca na naslov, ki je naveden na zadnji strani te brošure.

ⓘ OPOMBA: slabovidne osebe lahko digitalno verzijo teh navodil dobijo na spletni strani www.tenactagroup.com.

KAZALO

Uvod	str. 57	Delovna tabela	str. 61
Varnostna opozorila	str. 57	Čiščenje in vzdrževanje	str. 62
Opozorila glede uporabe	str. 59	Reševanje težav	str. 63
Legenda simbolov	str. 60	Odlaganje	str. 63
Opis naprave in dodatne opreme	str. 60	Pomoč in garancija	str. 63
Čiščenje ob prvi uporabi	str. 60	Slikovni vodnik	I
Sestavljanje	str. 61	Tehnični podatki	II
Uporaba	str. 61		

VARNOSTNA OPOZORILA

- Po tem, ko aparat vzamete iz embalaže, se prepričajte, da je brezhiben, z vsemi deli, prikazanimi v slikovnem vodniku in da med transportom ni utrpel nobenih poškodb. Če ste v dvomih, naprave ne uporabljajte in se obrnite na pooblaščen servisni center.



POZOR! Pred uporabo z naprave odstranite vse informativne materiale, kot so oznake, etikete.



OPOZORILO! Tveganje za zadušitev.

Otroci se z embalažo ne smejo igrati. Plastično vrečko shranite izven dosega otrok.

- Ta aparat je dovoljeno uporabljati le v namen, za katerega je bil narejen, torej kot sekjalnik za hrano za domačo uporabo. Vsakršna drugačna uporaba se smatra za nepravilno in zato nevarno.



OPOZORILO! Vsakršna neprimerna uporaba lahko povzroči poškodbe.

- Preden aparat priključite na napajalno omrežje, se prepričajte, da sta voltaža in frekvenca, navedeni v tehničnih podatkih, skladni z značilnostmi napajalnega omrežja. Razred je naveden na sami napravi ali pa na morebitni napajalni enoti (glejte slikovni vodnik).
- To napravo smejo uporabljati osebe z zmanjšanimi fizičnimi, senzoričnimi in duševnimi sposobnostmi ali osebe brez znanja ali izkušenj, če so pod nadzorom ali so bile poučene o varni uporabi aparata in razumejo tveganja, ki jih uporaba prinaša.
- Otroci te naprave ne smejo uporabljati. Napravo in njen kabel držite izven dosega otrok. Otroci se z napravo ne smejo igrati.
- ⓧ Aparata NE uporabljajte, če imate mokre roke ali vlažne noge ali ste bosí.
- ⓧ Pri izključevanju aparata iz omrežja NE vlecite za kabel.
- ⓧ NE vlecite in NE dvigujte aparata za napajalni kabel.
- ⓧ Aparata NE izpostavljajte vlažnosti ali vremenskim dejavnikom (dež, sonce, itd.) ali ekstremnim temperaturam.
- Naprave ne uporabljajte zunaj.
- Ko aparat deluje, ga ne smete pustiti brez nadzora.
- Preden se lotite vzdrževalnih posegov, sestavljanja ali razstavljanja in ko aparat ni pod nadzorom ali ko ga ne uporabljate, ga vedno izključite iz napajalnega omrežja.
- Če je aparat okvarjen ali ne dela pravilno, ga izklopite in ga ne poizkušajte popravljati. Za izvedbo popravil se obrnite na pooblaščen servisni center.
- Če je napajalni kabel poškodovan, ga je treba zamenjati v pooblaščenem servisnem centru in tako preprečiti morebitna tveganja.
- Ta aparat ne sme priti v stik z vodo, drugimi tekočinami, sprejem ali

paro. Za vse nasvete glede čiščenja in vzdrževanja pogledajte navodila v pripadajočem poglavju.

- ☉ Te naprave NE uporabljajte v bližini umivalnikov, polnih vode. Med uporabo je treba napravo držati tako, da ne more pasti v umivalnik.
- Napravo je dovoljeno uporabljati in odlagati na ravno stabilno površino.
- Za lastnosti naprave glejte zunanjo embalažo.
- Aparat uporabljajte le s priloženimi dodatki, ki se smatrajo za integralni del le-tega.
- Naprava ni mišljena za uporabo s pomočjo zunanjega timerja ali ločenega sistema daljinskega upravljanja ali drugega podobnega sistema.
- ☉ NE uporabljajte v bližini kuhalnih plošč. Napajalni kabel ne sme priti v stik z vročimi žarečimi površinami, odprtim plamenom, lonci in drugimi pripomočki.
- ☉ V napravi NE puščajte hrane dalj časa, kot je potrebnega za njeno SL pripravo.



OPOZORILO! Bodite previdni, ko se dotikate ostrih rezil, pri praznjenju posode in med čiščenjem.



OPOZORILO! Te naprave ne smete uporabljati s hrano, ki ima temperaturo, višjo od 40 °C.

- Preden se lotite zamenjave delov, ki se med uporabo premikajo, napravo ugasnite in izključite iz električnega omrežja.
- Če teh navodil ne upoštevate ali izdelek napačno uporabljate, to lahko pripelje do poškodb.

OPOZORILA GLEDE UPORABE



POZOR!

- ☉ NE uporabljajte dalj kot 10 sekund ON, 1,5 minute OFF (6 ciklov) naenkrat in s 300 g surovega mesa. Preden ponovno prižgete aparat, ga pustite 120 minut, naj se ohladi.
- ☉ Hrane NE puščajte v posodi (5) dlje od časa, ki je potreben za njeno pripravo.
- ☉ NE vstavljajte v posodo več kot 300 g surovega mesa.

- **⊘ NE vstavljajte sirovih skorij, saj le-te lahko poškodujejo motor.**
- **⊘ NE vstavljajte v posodo le tekočih sestavin.**
- **⊘ NE drobite ledu in/ali čokolade.**
- **Metlico (7) uporabljajte le za majonezo in smetano.**
- **Če pride med delovanjem do zagozditve koščka sira med rezila (6) in posodo (5), počakajte, da se rezila (6) ustavijo in izključite napajalni kabel (2) iz omrežne vtičnice. Odstranite sklop z motorjem (1) in pokrov (3) s posode (5), nato previdno odstranite kos sira.**

Po sestavi ravnajte na naslednji način:

- Vtič napajalnega kabla (2) vtaknite v vtičnico.
- Pritisnite na motorno enoto (1) za zagon aparata [Sl. E].
- Ko ste končali z obdelavo živila počakajte, da se metlica (7) ali rezila (6) popolnoma ustavijo.
- Vtič napajalnega kabla (2) izvlecite iz vtičnice.
- Dvignite motorno enoto (1).
- Odstranite pokrov (3).
- Izvlecite rezila (6) ali metlico (7).
- Izpraznite hrano.

SL

LEGENDA SIMBOLOV



Opozorilo



Prepoved



Razred zaščite II

OPIS NAPRAVE IN DODATNE OPREME

Oglejte si Sliko [A] v SLIKOVNEM VODNIKU, da preverite vsebino embalaže.

- | | | |
|--------------------|-----------------------|---------------------|
| 1. Motorna enota | 4. Ustje za doziranje | 6. Rezila |
| 2. Napajalni kabel | tekočin | 7. Metlica |
| 3. Pokrov | 5. Posoda | 8. Tehnični podatki |

ČIŠČENJE OB PRVI UPORABI



POZOR! Pred uporabo umijte dele aparata, ki pridejo v stik s hrano.

- **⊘ Sklopa motorja (1) nikoli NE potaplajte v vodo in je nikoli ne dajajte pod tekočo vodo.**
- **Bodite še posebej previdni pri rokovanju z ostrimi rezili (6).**

- Odstranite embalažo in umaknite morebitne dodatke ali nalepljene etikete.
- Temeljito umijte vse snemljive dele, ki pridejo v stik s hrano: pokrov (1), posodo (5), rezila (6) in metlico (7), ročno s toplo vodo in detergentom za pomivanje, ali pa v pomivalnem stroju, na temperaturi nižji od 55°C.
- Temeljito osušite.

SESTAVLJANJE

- Posodo (5) postavite na vodoravno površino.
- Namestite rezila (6) ali metlico (7) na nastavek na posodi (5) [Sl. B].
- Vstavite hrano v posodo (5).
- Namestite pokrov (3) na posodo (5) [Sl. C].
- Postavite motorni sklop (1) na posodo (5) [Sl. D].
- Popolnoma odvijte napajalni kabel (2).

UPORABA



POZOR! Tega aparata ne smete uporabljati, če je padel na tla ali če so na njem vidne poškodbe.

SL



POZOR! Ⓞ NE uporabljajte sekljalnika za obdelavo tekočin.



POZOR! Ⓞ NE vstavljajte sirovih skorij, saj le-te lahko poškodujejo motor.



POZOR! Ⓞ NE presežite maksimalne količine, navedene na posodi.



POZOR!

- Ⓞ NE dotikajte se premikajočih se delov.
- Ⓞ Posode NE postavljajte v mikrovalovno pečico.



Rezila so nabrušena, bodite zelo previdni, da se ne urežete ali opraskate.

- Ⓞ NE premikajte aparata, medtem ko le-ta deluje.
- Ⓞ NE uporabljajte praznega aparata.
- Ⓞ NE odpirajte zaščitnega ročaja ali pokrova, ko motor deluje.



Preden se lotite čiščenja ali vzdrževanja, izključite vtič iz električnega omrežja.

- Po sestavi ravnajte na naslednji način:
- Vtič napajalnega kabla (2) vtaknite v vtičnico.
- Pritisnite na motorno enoto (1) za zagon aparata [Sl. E].
- Ko ste končali z obdelavo živila počakajte, da se metlica (7) ali rezila (6) popolnoma ustavijo.
- Vtič napajalnega kabla (2) izvlecite iz vtičnice.
- Dvignite motorno enoto (1).
- Odstranite pokrov (3).
- Izvlecite rezila (6) ali metlico (7).
- Izpraznite hrano.

DELOVNA TABELA

Kako uporabljati nastavke, prisotne v sekljalniku Imetec CH 1000:

SL

	Rezila (6)	Rezila (6) in ustje za doziranje tekočin (4)	Metlica (7)	Metlica (7) in ustje za doziranje tekočin (4)
Sekljanje mesa	Vstavite meso v posodo z rezili, zaprite jo s pokrovom in vklopite aparat (Sl. E).	-	-	-
Omaka	-	Vstavite sestavine v posodo z rezili, zaprite jo s pokrovom in vklopite aparat (Sl. E) in med delovanjem počasi dolivajte olje skozi ustje za doziranje tekočin.	-	-
Stepena smetana	-	-	Vstavite smetano v posodo z metlico, zaprite jo s pokrovom in vklopite aparat (Sl. E).	-
Majoneza	-	-	-	Vstavite celo jajce v posodo z metlico, zaprite jo s pokrovom in vklopite aparat (Sl. E) in med delovanjem počasi dolivajte olje skozi ustje za doziranje tekočin.

ČIŠČENJE IN VZDRŽEVANJE

- Po uporabi napravo očistite.
- Preden se lotite čiščenja ali vzdrževanja, izključite vtič iz električnega omrežja.
- Temeljito umijte vse snemljive dele, ki pridejo v stik s hrano: pokrov (3), posodo (5), rezila (6) in metlico (7), ročno s toplo vodo in detergentom za pomivanje, ali pa v pomivalnem stroju, na temperaturi nižji od 55°C.
- Temeljito osušite.

- Očistite motorno enoto (1) z dobro ožeto mokro krpo.
- Temeljito osušite.

REŠEVANJE TEŽAV

Če bi se pojavila ena od težav, opisanih v nadaljevanju, preizkusite predlagano rešitev.

Težava	Rešitev
Hrana ni sesekljana enakomerno	Impulzno in ne neprekinjeno delovanje.
	Počakajte, da se rezila popolnoma ustavijo (6). Snemite motorno enoto (1) in pokrov (3) ter zmešajte sestavine z lopatico. Ponovno zaprite in poizkusite z delovanjem v intervalih.
	Posoda (5) je bila napolnjena s preveč sestavinami; odstranite odvečne sestavine in nadaljujte z delom.
Peteršilj ni dobro sesekljan	Postopek ponovite z osušenim peteršiljem.
Meso ni dobro sesekljano	Meso narežite na 1 cm velike koščke in odstranite hrustance. Ne presežite maksimalne količine 300 g.
Posoda se med delovanjem dvigne	Mogoče je, da so se deli hrane zataknili med posodo (5) in rezila (6). V tem primeru dvignite motorno enoto (1) in zavrtite rezila (6). Ponovno namestite (1) in nadaljujte z delom.

SL

ODLAGANJE



Embalaza je izdelana iz materialov, ki jih je mogoče reciklirati. Odlagajte jo skladno s predpisi, ki veljajo na področju varovanja okolja.



V skladu s 26. členom Zakonskega odloka z dne 14. 3. 2014, št. 49, "Izvajanje direktive 2012/19/EU o odpadni električni in elektronski opremi (RAEE)", simbol prečrtanega smetnjaka, ki je naveden na aparatu ali na embalaži pomeni, da je treba izdelek na koncu življenjske dobe ločiti od drugih odpadkov. Uporabnik mora zato ob koncu življenjske dobe aparata le-tega oddati v ustrezne zbirne centre za ločeno zbiranje elektrotehničnih in elektronskih odpadkov. Alternativno lahko uporabnik sam odda aparat, ki ga ne uporablja več in ga želi odložiti v odpadke, prodajalcu, takrat, ko opravi nakup novega aparata enakega tipa. Pri prodajalcih elektronskih izdelkov, katerih prodajna površina je večja od 400 m², je poleg tega mogoče brezplačno oddati, brez obveznosti nakupa, tudi odpadne elektronske izdelke velikosti, manjše od 25 cm. Ustrezno ločeno zbiranje odpadkov za nadaljnje ravnanje z odvzrim aparatom, recikliranje, in odlaganje, ki je prijazno okolju, pripomore k preprečevanju mogočih negativnih učinkov na okolje in zdravje, ter olajša ponovno uporabo in/ali recikliranje materialov, iz katerih je aparat sestavljen.

POMOČ IN GARANCIJA

Aparat ima dveletno garancijo od datuma dobave. Velja datum na računu/fakturi (če je jasno berljiv), razen če kupec ne dokaže, da je bila dobava kasneje. V primeru okvare, ki je obstajala pred dobavo, je zagotovljeno popravilo ali zamenjava, ne bi bilo za aparat potrebno plačati, razen v primeru, da je en ukrep nesorazmeren glede na drugega. Kupec mora pooblaščen center za pomoč strankam obvestiti o okvari v dveh mesecih od takrat, ko je to okvaro zaznal.

Garancija ne vključuje nobenega dela, ki bi lahko bil pokvarjen zaradi:

- poškodb pri prevozu ali naključnih padcev,
- nepravilne namestitve ali neustrezne električne napeljave,
- popravl ali sprememb, izvedenih s strani nepooblaščenega osebj,

- d. neizvedenega ali nepravilnega vzdrževanja in čiščenja,
- e. izdelka in/ali delov izdelka, podvrženih obrabi in/ali potrošnji;
- f. neupoštevanja navodil za delovanje aparata,
- g. malomarnosti ali neprevidne uporabe,
- h. obdelovanja ali uporabe hrane, izključene iz navodil,
- i. uporabe hrane v prevelikih količinah glede na navedbe v navodilih,
- j. nepravilne montaže enote rezil ali dodatnih pripomočkov,
- k. predolgega časa uporabe glede na predviden čas uporabe,
- l. naključnega razlitja tekočine po motorni enoti zaradi neustrezne uporabe,
- m. zvitega ali prepognjenega napajalnega kabla.

Zgornji seznam je izključno informativne narave in ni zaključen, saj ta garancija ne pokriva nič takega, **kar ne bi bilo posledica napak pri proizvodnji** aparata. Poleg tega garancija ne velja v nobenem primeru neustrezne uporabe in v nobenem primeru profesionalne uporabe. Zavrača se vsaka odgovornost za morebitne poškodbe, ki posredno ali neposredno poškodujejo osebe, stvari in domače živali, in nastanejo zaradi neupoštevanja vseh predpisov, navedenih v pripadajočem "Priročniku z navodili in opozorili", glede namestitve, uporabe in vzdrževanja aparata. To se ne nanaša na posege, vključene v garancijo prodajalca.

Način asistence

SL

Popravilo aparata mora biti izvršeno v pooblaščenem servisnem centru. Okvarjen aparat, če je v garanciji, morate odnesti v servisni center skupaj z davčnim dokumentom, ki potrjuje datum nakupa ali dobave.