



Istruzioni per l'uso
Operating instructions
Instrucciones de uso
Instruções para o uso
Használati utasítás
Návod k použití

- Il presente prodotto è adatto solo a ambienti correttamente isolati o ad un uso occasionale.
- This product is only suitable for well insulated spaces or occasional use.
- Este producto está indicado únicamente en lugares abrigados o para una utilización puntual.
- Este produto é adequado apenas para espaços bem isolados espaços ou utilização ocasional.
- A termék kizárólag jól szigetelt helyiségek fűtésére vagy alkalmankénti használatra alkalmas.
- Tento výrobek je vhodný pouze pro dobře izolované prostory nebo občasné používání

TERMOVENTILATORE

IT	TERMOVENTILATORE	pagina	1
EN	FAN HEATER	page	8
ES	TERMOVENTILADOR	página	15
PT	TERMOVENTILADOR	página	22
HU	HŐSUGÁRZÓ VENTILÁTOR	oldal	29
CZ	TERMOVENTILÁTOR	strana	36

IMETEC

www.imetec.com

Tenacta Group S.p.A. Via Piemonte 5/11 24052 Azzano S. Paolo (BG) ITALY

M1002566
210217

TYPE M0601

IMETEC

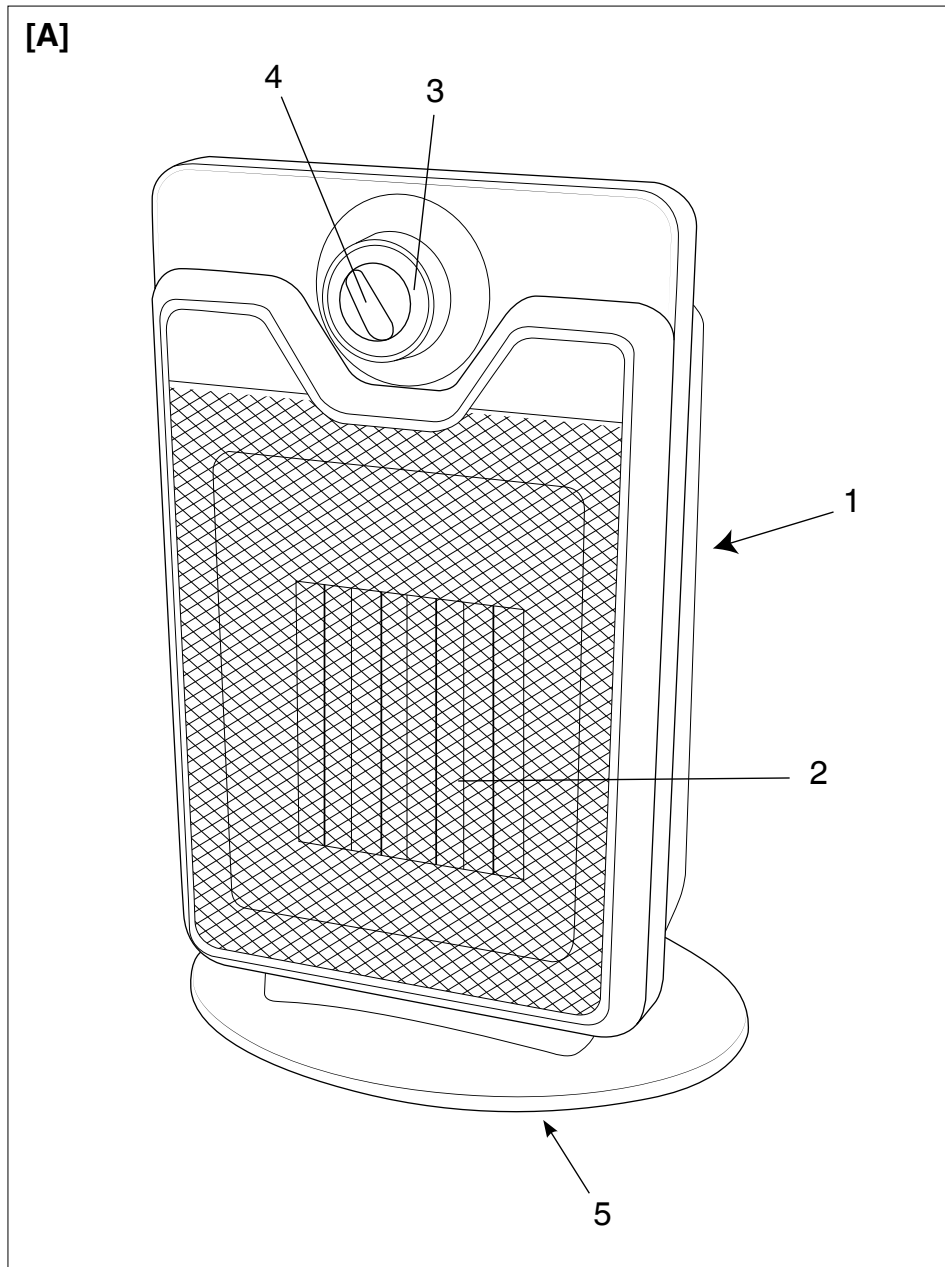

DATI TECNICI (5) / TECHNICAL DATA (5) / DATOS TÉCNICOS (5) / DADOS TÉCNICOS (5) / TECHNICKÉ ÚDAJE (5) / TECHNICKÉ ÚDAJE (5)



Gentile cliente, La ringraziamo per aver scelto il nostro prodotto. Siamo sicuri che Lei apprezzerà la sua qualità e affidabilità in quanto progettato e prodotto mettendo in primo piano la soddisfazione del cliente. Le presenti istruzioni per l'uso sono conformi alla norma europea EN 82079.



ATTENZIONE! Istruzioni e avvertenze per un uso sicuro dell'apparecchio.

Prima di utilizzare questo apparecchio, leggere attentamente le istruzioni per l'uso e in particolare note, avvertenze e istruzioni sulla sicurezza, attenendosi a esse. Conservare il presente manuale insieme alla relativa guida illustrativa, a scopo di consultazione futura. In caso di cessione dell'apparecchio a terzi, consegnare anche l'intera documentazione.

ⓘ NOTA: se nella lettura di questo manuale alcune parti risultassero di difficile comprensione o se sorgessero dubbi, prima di utilizzare il prodotto contattare l'azienda all'indirizzo indicato in ultima pagina.

ⓘ NOTA: gli ipovedenti possono consultare la versione digitale di queste istruzioni per l'uso sul sito www.tenactagroup.com

INDICE

Introduzione	pag. 1	Utilizzo	pag. 4
Avvertenze sulla sicurezza	pag. 1	Manutenzione e conservazione ..	pag. 5
Legenda simboli	pag. 4	Smaltimento	pag. 5
Descrizione dell'apparecchio e degli accessori	pag. 4	Assistenza e garanzia	pag. 6
Preparativi	pag. 4	Guida illustrativa	I
		Dati tecnici	II

AVVERTENZE SULLA SICUREZZA

- Dopo aver rimosso l'apparecchio dalla confezione, assicurarsi che sia integro e completo come mostrato nella guida illustrativa e privo di danni da trasporto. In caso di dubbio, non utilizzare l'apparecchio e rivolgersi al servizio di assistenza autorizzato.



ATTENZIONE! Rimuovere dall'apparecchio eventuali materiali di comunicazione quali etichette, cartellini ecc., prima dell'utilizzo.



ATTENZIONE! Rischio di soffocamento.

I bambini non devono giocare con la confezione. Tenere il sacchetto di plastica lontano dalla portata dei bambini.

- Questo apparecchio deve essere utilizzato unicamente allo scopo per cui è stato progettato, ovvero come termoventilatore per uso domestico. Qualsiasi altro utilizzo è considerato non conforme all'uso previsto e pertanto pericoloso.
- Prima di collegare l'apparecchio alla rete elettrica, controllare che la tensione e la frequenza riportati sui dati tecnici dell'apparecchio corrispondano a quelli della rete di alimentazione disponibile. I dati tecnici si trovano sull'apparecchio e sull'alimentatore se presente (vedi guida illustrativa).
- I bambini di età inferiore ai 3 anni dovrebbero essere tenuti a distanza dall'apparecchio se non continuamente sorvegliati.
- I bambini di età compresa tra i 3 e gli 8 anni devono solamente accendere/spengere l'apparecchio purché sia stato posto o installato nella sua normale posizione di funzionamento e che essi ricevano sorveglianza o istruzioni riguardanti l'utilizzo dell'apparecchio in sicurezza e ne capiscano i pericoli. I bambini di età compresa tra i 3 e gli 8 anni non devono inserire la spina, regolare o pulire l'apparecchio né eseguire la manutenzione a cura dell'utilizzatore.



ATTENZIONE! Alcune parti del presente prodotto possono diventare molto calde e provocare ustioni. Bisogna prestare particolare attenzione laddove sono presenti bambini e persone vulnerabili.

- L'apparecchio può essere utilizzato da bambini di età non inferiore a 8 anni e da persone con ridotte capacità fisiche, sensoriali o mentali, o prive di esperienza o della necessaria conoscenza, purché sotto sorveglianza oppure dopo che le stesse abbiano ricevuto istruzioni relative all'uso sicuro dell'apparecchio e alla comprensione dei pericoli ad esso inerenti. I bambini non devono giocare con l'apparecchio. La pulizia e la manutenzione destinata ad essere effettuata dall'utilizzatore non deve essere effettuata da bambini senza sorveglianza.
- ⓧ NON utilizzare l'apparecchio con mani bagnate o piedi umidi o nudi.
- ⓧ NON tirare il cavo di alimentazione o l'apparecchio stesso per staccare la spina dalla presa di corrente.

- ⊗ **NON** tirare o sollevare l'apparecchio per il cavo di alimentazione.
- ⊗ **NON** esporre l'apparecchio all'umidità o all'influsso di agenti atmosferici (pioggia, sole) o temperature estreme.
- Disinserire sempre la spina dall'alimentazione elettrica prima della pulizia o manutenzione e in caso di non utilizzo dell'apparecchio.
- In caso di guasto o di cattivo funzionamento dell'apparecchio, spegnerlo e non manometterlo. Per l'eventuale riparazione rivolgersi solamente ad un centro di assistenza tecnica autorizzato.
- Se il cavo di alimentazione è danneggiato, esso deve essere sostituito da un centro di assistenza tecnica autorizzato, in modo da prevenire ogni rischio.
- Quando si utilizza l'apparecchio in un bagno, bisogna staccare la spina dopo l'uso, poiché la prossimità con l'acqua costituisce un rischio anche se l'apparecchio è spento.
- Per una maggiore protezione, si consiglia l'installazione di un dispositivo a corrente differenziale nel circuito elettrico che alimenta il bagno che abbia una corrente differenziale di funzionamento nominale non superiore a 30 mA (ideale 10 mA). E' opportuno chiedere consigli all'installatore.
- ⊗ Questo apparecchio non deve venire a contatto con acqua, altri liquidi, spray o vapori. Per le attività di pulizia e manutenzione fare riferimento esclusivamente all'apposito paragrafo di questo manuale.
- ⊗ **NON** utilizzare questo apparecchio nelle immediate vicinanze di una vasca da bagno, di una doccia o di una piscina.
- ⊗ **NON** usare l'apparecchio vicino al lavandino pieno d'acqua. Durante l'uso l'apparecchio deve essere posto in modo che non possa cadere nel lavandino.
- Questo apparecchio non deve essere posizionato immediatamente al di sotto di una presa di corrente.
- ⊗ **NON** lasciare questo apparecchio a contatto con materiali e superfici facilmente infiammabili o che si potrebbero danneggiare col calore.
- Usare questo termoventilatore su una superficie orizzontale e stabile o fissarlo al muro se previsto.



ATTENZIONE! Per evitare il surriscaldamento, non coprire l'apparecchio.



ATTENZIONE! Per ridurre il rischio di incendio, tenere tessuti, tende, o altri materiali infiammabili ad una distanza minima di 1 m dall'uscita dell'aria.



ATTENZIONE! NON utilizzare questo apparecchio in stanze piccole quando queste sono occupate da persone non in grado di lasciare la stanza da sole, a meno che non siano sotto costante sorveglianza.

- Per le caratteristiche dell'apparecchio, fare riferimento alla confezione esterna.
- Utilizzare unicamente con gli accessori forniti che costituiscono parte integrante dell'apparecchio.
-  NON utilizzare prolunghe o adattatori.

LEGENDA SIMBOLI

	<i>Avvertenza</i>		<i>Aria calda con funzione Eco</i>
	<i>Divieto</i>	RAPID	<i>Riscaldamento rapido</i>
	<i>Non coprire</i>		<i>Antigelo</i>
OFF	<i>Apparecchio spento</i>	MAX	<i>Massima temperatura</i>
	<i>Aria fresca</i>		<i>Nota</i>

DESCRIZIONE DELL'APPARECCHIO E DEGLI ACCESSORI

Fare riferimento alla Figura [A] nella GUIDA ILLUSTRATIVA per controllare il contenuto della confezione.

1. Griglia entrata dell'aria posteriore
2. Corpo motore e griglia di fuoriuscita dell'aria.
3. Termostato ambiente
4. Commutatore di potenza
5. Dati tecnici

PREPARAZIONE

- Disimballare il prodotto.
- Verificare che il prodotto sia integro e non danneggiato.
- Collegare il prodotto alla rete elettrica domestica.

UTILIZZO

IT



ATTENZIONE! Questo apparecchio non deve essere utilizzato se è stato fatto cadere o se vi sono segni di danni visibili.

- Per la funzione ventilatore, spostare il commutatore di potenza (4) sulla posizione aria fresca e regolare il termostato ambiente (3) sulla massima temperatura.
- Per un riscaldamento graduale, spostare il commutatore di potenza (4) sulla posizione Aria calda con funzione ECO e regolare il termostato ambiente (3) sulla temperatura desiderata.
- Per un riscaldamento rapido, spostare il commutatore di potenza (4) su posizione riscaldamento rapido e regolare il termostato ambiente (3) sulla temperatura desiderata.
- Per spegnere l'apparecchio spostare il commutatore di potenza (4) su posizione spento.

Funzione antigelo

Questa funzione garantisce il mantenimento di una temperatura ambiente intorno a +5°C. Quando la temperatura scende sotto questo livello, il termoventilatore si accende automaticamente.

- Regolare il termostato ambiente (3) sulla posizione antigelo.
- Ruotare il commutatore di potenza (4) su posizione Aria calda con funzione ECO per un ripristino graduale della temperatura a +5°C.
- Ruotare il commutatore di potenza (4) su posizione aria Riscaldamento rapido per un ripristino veloce della temperatura a +5°C.

MANUTENZIONE E CONSERVAZIONE



ATTENZIONE! Disinserire sempre la spina dall'alimentazione elettrica prima della pulizia o manutenzione.

Il termoventilatore può essere pulito con un panno morbido e leggermente inumidito. Asciugare accuratamente dopo la pulizia.



ATTENZIONE! Dopo l'utilizzo di questo apparecchio assicurarsi che si sia completamente raffreddato prima di riporlo.

Custodire il termoventilatore fuori dalla portata dei bambini in un luogo fresco e asciutto. Quando si ripone il termoventilatore assicurarsi che sia ben protetto dalla polvere.

SMALTIMENTO



L'imballaggio del prodotto è composto da materiali riciclabili. Smaltirlo in conformità alla normativa di tutela ambientale.

Ai sensi della direttiva 2012/19/UE sui rifiuti di apparecchiature elettriche ed elettroniche (RAEE) il simbolo del cassonetto barrato riportato sull'apparecchiatura o sulla sua confezione indica che il prodotto alla fine della propria vita utile deve essere raccolto separatamente dagli altri rifiuti.



L'utente dovrà, pertanto, conferire l'apparecchiatura giunta a fine vita agli idonei centri di raccolta differenziata dei rifiuti elettrici ed elettronici. In alternativa alla gestione

autonoma è possibile consegnare l'apparecchiatura che si desidera smaltire al rivenditore, al momento dell'acquisto di una nuova apparecchiatura di tipo equivalente. Presso i rivenditori di prodotti elettronici con superficie di vendita di almeno 400 m² è inoltre possibile consegnare gratuitamente, senza obbligo di acquisto, i prodotti elettronici da smaltire con dimensioni inferiori a 25 cm. L'adeguata raccolta differenziata per l'avvio successivo dell'apparecchiatura dismessa al riciclaggio, al trattamento e allo smaltimento compatibile con il rispetto dell'ambiente contribuisce ad evitare possibili effetti negativi sull'ambiente e sulla salute e favorisce il reimpiego e/o riciclo dei materiali di cui è composta l'apparecchiatura.

ASSISTENZA E GARANZIA

L'apparecchio è garantito per un periodo di due anni dalla data di consegna. Fa fede la data riportata sullo scontrino/fattura (purché chiaramente leggibile), a meno che l'acquirente non provi che la consegna è successiva. In caso di difetto del prodotto preesistente alla data di consegna, viene garantita la riparazione o la sostituzione senza spese dell'apparecchio, salvo che uno dei due rimedi risulti sproporzionato rispetto all'altro. L'acquirente ha l'onere di denunciare a un Centro Assistenza autorizzato il difetto di conformità entro due mesi dalla scoperta del difetto stesso.

Non sono coperte dalla garanzia tutte le parti che dovessero risultare difettose a causa di:

- a. danni da trasporto o da cadute accidentali,
- b. errata installazione o inadeguatezza impianto elettrico,
- c. riparazioni o modifiche operate da personale non autorizzato,
- d. mancata o non corretta manutenzione e pulizia,
- e. prodotto e/o parti di prodotto soggette a usura e/o consumabili,
- f. mancata osservanza delle istruzioni per il funzionamento dell'apparecchio, negligenza o trascuratezza nell'uso,
- g. ostruzione ingresso aria fredda e uscita aria calda (griglia anteriore e posteriore),
- h. copertura del prodotto in funzione,
- i. inserimento di oggetti all'interno delle griglie,
- j. cavo di alimentazione attorcigliato, piegato o danneggiato per incuria.

L'elenco di cui sopra è a titolo meramente esemplificativo e non esaustivo, in quanto la presente garanzia è comunque esclusa per tutte quelle **circostanze che non possono farsi risalire a difetti di fabbricazione** dell'apparecchio. La garanzia è inoltre esclusa in tutti i casi di uso improprio dell'apparecchio ed in caso di uso professionale. Si declina ogni responsabilità per eventuali danni che possano direttamente o indirettamente derivare a persone, cose ed animali domestici in conseguenza della mancata osservanza di tutte le prescrizioni indicate nel presente libretto in tema di installazione, uso e manutenzione dell'apparecchio. Sono fatte salve le azioni contrattuali di garanzia nei confronti del venditore.

Modalità di assistenza

La riparazione dell'apparecchio deve essere effettuata presso un Centro Assistenza autorizzato. L'apparecchio difettoso, se in garanzia, dovrà pervenire al Centro Assistenza unitamente ad un documento fiscale che ne attesti la data di vendita o di consegna.



**INFORMAZIONI OBBLIGATORIE PER GLI APPARECCHI PER IL RISCALDAMENTO
D'AMBIENTE LOCALE ELETTRICI**

Identificativo del modello Type M0601					
Dato	Simbolo	Valore	Unità	Dato	Unità
Potenza termica				Tipo di potenza termica, solo per gli apparecchi per il riscaldamento d'ambiente locale elettrici ad accumulo (indicare una sola opzione)	
Potenza termica nominale	P_{nom}	2,0	kW	controllo manuale del carico termico, con termostato integrato	no
Potenza termica minima (indicativa)	P_{min}	2,0	kW	controllo manuale del carico termico con riscontro della temperatura ambiente e/o esterna	no
Massima potenza termica continua	$P_{max,c}$	2,0	kW	controllo elettronico del carico termico con riscontro della temperatura ambiente e/o esterna	no
Consumo ausiliario di energia elettrica				potenza termica assistita da ventilatore	no
Alla potenza termica nominale	el_{max}	2,0	kW	Tipo di potenza termica/controllo della temperatura ambiente (indicare una sola opzione)	
Alla potenza termica minima	el_{min}	2,0	kW	potenza termica a fase unica senza controllo della temperatura ambiente	no
In modo stand-by	el_{SB}	n.a	kW	due o più fasi manuali senza controllo della temperatura ambiente	no
				con controllo della temperatura ambiente tramite termostato meccanico	si
				con controllo elettronico della temperatura ambiente	no
				con controllo elettronico della temperatura ambiente e temporizzatore giornaliero	no
				con controllo elettronico della temperatura ambiente e temporizzatore settimanale	no
				Altre opzioni di controllo (è possibile selezionare più opzioni)	
				controllo della temperatura ambiente con rilevamento di presenza	no
				controllo della temperatura ambiente con rilevamento di finestre aperte	no
				con opzione di controllo a distanza	no
				con controllo di avviamento adattabile	no
				con limitazione del tempo di funzionamento	no
				con termometro a globo nero	no
Contatti	Tenacta Group S.p.A. - Via Piemonte, 5/11 - 24052 Azzano S.Paolo (BG) - Italy				

INTRODUCTION

EN

Dear customer, thank you for choosing our product. We feel certain you will appreciate its quality and reliability as it was designed and manufactured with customer satisfaction in mind. These instructions for use comply with the European Standard EN 82079.



WARNING! Instructions and warnings for a safe use.

Before using this appliance, carefully read the instructions for use and in particular the safety notes and warnings, which must be complied with. Keep this manual together with its illustrative guide for future consultation. Should you transfer the appliance to another user, make sure to hand over this documentation as well.

NOTE: should any part of this manual be difficult to understand or any doubt arise, contact the company at the address indicated on the last page before using the product.

NOTE: partially sighted persons can consult the digital version of these instructions for use on the website www.tenactagroup.com

INDEX

Introduction	page 8	Use	page 11
Safety notes.....	page 8	Maintenance and storage	page 12
Symbols.....	page 11	Disposal	page 12
Description of the appliance and its accessories	page 11	Assistance and warranty	page 12
Preparation	page 11	Illustrative guide	I
		Technical data	II

SAFETY NOTES

- After unpacking, make sure the appliance is intact, complete with all its parts as shown in the illustrative guide and with no sign of damage due to transportation. In doubt, do not use the appliance and contact an authorised service centre.



CAUTION! Remove any communication material such as labels, tags etc. from the appliance before use.



WARNING! Risk of suffocation.

Children shall not play with the packaging. Keep the plastic bag out of reach of children.

EN

- This appliance must be used only for the purpose for which it was designed, namely as a fan heater for home use. Any other use is considered not compliant with the intended use and therefore dangerous.
- Before connecting the appliance to the mains supply, make sure that the voltage and frequency indicated on the technical data of the appliance correspond to those of the mains supply. The rating is on the appliance or on the power supply unit, if any (see illustrative guide).
- Children of less than 3 years should be kept away from the appliance unless continuously supervised.
- Children aged from 3 years and less than 8 years shall only switch on/off the appliance provided that it has been placed or installed in its intended normal operating position and they have been given supervision or instruction concerning use of the appliance in a safe way and understand the hazards involved. Children aged from 3 years and less than 8 years shall not plug in, regulate and clean the appliance or perform user maintenance.



CAUTION! Some parts of this product can become very hot and cause burns. Particular attention has to be given where children and vulnerable people are present.

- This appliance can be used by children aged from 8 years and above and persons with reduced physical, sensory or mental capabilities or lack of experience and knowledge if they have been given supervision or instruction concerning use of the appliance in a safe way and understand the hazards involved. Children shall not play with the appliance. Cleaning and user maintenance shall not be made by children without supervision.
- ⊘ DO NOT use the appliance with wet hands, damp feet or barefoot.
- ⊘ DO NOT pull the supply cord or the appliance itself to remove the plug from the socket.
- ⊘ DO NOT pull or lift the appliance by the supply cord.
- ⊘ DO NOT expose the appliance to humidity or atmospheric agents (rain, sun, etc.) or extreme temperatures.

- Always disconnect the appliance from the mains supply before cleaning or performing maintenance and when the appliance is not in use.
- If the appliance is faulty or malfunctions, switch it off and do not tamper with it. Contact an authorised technical service centre for any repairs.
- If the supply cord is damaged it must be replaced by an authorised technical service centre, so as to prevent all risks.
- When the appliance is used in a bathroom, unplug it after use since the proximity of water presents a hazard even when the appliance is switched off.
- For additional protection, the installation of a residual current device (RCD) having a rated residual operating current not exceeding 30 mA (ideal 10 mA) is advisable in the electrical circuit supplying the bathroom. Ask your installer for advice.
- ⊗ This appliance shall not come into contact with water, other liquids, spray, steam. For any cleaning and maintenance operation refer to the instructions in the relevant chapter.
- ⊗ DO NOT use this heater in the immediate surroundings of a bath, a shower or a swimming pool.
- ⊗ DO NOT use this appliance near a washbasin full of water. During use the appliance must be placed in such a way that it cannot fall in the washbasin.
- This appliance must not be located immediately below a socket outlet.
- ⊗ DO NOT leave this appliance in contact with or near materials and surfaces that are easily flammable or can get damaged with heat.
- Use this heater on a horizontal and stable surface, or fix to the wall, as applicable.

 **WARNING!** In order to avoid overheating, do not cover the heater.







 **WARNING!** To reduce the risk of fire, keep textiles, curtains, or any other flammable material at a minimum distance of 1 m from the air outlet.

 **WARNING!** DO NOT use this heater in small rooms when they are occupied by persons not capable of leaving the room on their own, unless constant supervision is provided.

- For the features of the appliance, refer to the external packaging.

- Use the appliance only with the supplied accessories that are an essential part of the appliance.
-  DO NOT use extension cords or adaptors.

SYMBOLS

	<i>Warning</i>		<i>Hot air with Eco function</i>
	<i>Prohibited</i>	RAPID	<i>Rapid heating</i>
	<i>Do not cover</i>		<i>Anti-freeze</i>
OFF	<i>Appliance OFF</i>	MAX	<i>Max temperature</i>
	<i>Cool air</i>		<i>Note</i>

DESCRIPTION OF THE APPLIANCE AND ITS ACCESSORIES

Refer to Figure [A] in the Illustrative Guide to check the contents of the package.

1. Rear air inlet grid
2. Motor casing and air outlet grid
3. Room thermostat
4. Power switch
5. Technical data

PREPARATION

- Unpack the product.
- Check that it is intact and not damaged.
- Connect the product to the domestic mains.

USE



WARNING! This appliance is not to be used if it has been dropped or if there are visible signs of damage.

- For fan operation, move the power switch (4) to the cool air position and adjust the ambient thermostat (3) to the maximum temperature.
- For gradual heating, move the power switch (4) to the Hot air position with ECO function and adjust the ambient thermostat (3) to the required temperature.
- For quick heating, move the power switch (4) to the rapid heating position and set the ambient thermostat (3) on the required temperature.
- To switch the appliance off, turn the power switch (4) to off.

Anti-freeze function

This function assures maintaining the room temperature at around +5°C. The fan heater turns on automatically as soon as the temperature falls below this value.

- Adjust the room thermostat (3) to the minimum temperature.
- Turn the power switch (4) to the Hot air with ECO mode position to gradually achieve a temperature of +5°C.
- Turn the power switch (4) to the Rapid heat position to quickly achieve a temperature of +5°C

MAINTENANCE AND STORAGE



WARNING! Always disconnect the appliance from the mains supply before cleaning or performing maintenance.

The fan heater may be cleaned using a soft, slightly damp cloth. Dry well after cleaning.



WARNING! Once you have finished using this appliance, make sure it has cooled down completely before putting it away.

Keep the fan heater in a cool, dry place, out of reach of children.

When you put the fan heater away, make sure it is well-protected from dust.

DISPOSAL

 The packaging of the appliance is made of recyclable materials. Dispose of it in accordance with the environmental protection regulations.

Pursuant to Directive 2012/19/EU on waste electrical and electronic equipment (WEEE), the crossed bin symbol on the appliance or its packaging indicates that the appliance must be disposed of separately from other waste at the end of its useful life.

 The user must therefore take the appliance to an appropriate recycling centre for electrical and electronic equipment. Alternatively, instead of handling the disposal, the user can hand over the appliance to the retailer when a new, equivalent one is purchased. The user can hand over electronic products measuring less than 25 cm to retailers of electronic products having a sales area of at least 400 m² free of charge and with no obligation to buy. Appropriate separate collection for the subsequent procedure for the decommissioned appliance for recycling, which includes treatment and environmentally friendly disposal helps prevent adverse effects on the environment and health and promotes reusing and/or recycling materials that the appliance consists of.

ASSISTANCE AND WARRANTY

The appliance is guaranteed for a period of two years from the date of delivery. Evidence shall be taken as the date indicated on the receipt/invoice (provided it is legible), unless the buyer can prove that the delivery occurred later.

In the event of a defect in the product which existed prior to the date of delivery, appliance repair or replacement is guaranteed free of charge, unless one of the two solutions is disproportionate to the other. The buyer has the obligation to notify an authorised Service Centre of the non-conformity within two months from discovering the defect.

The warranty does not cover any part that may be defective due to:

- a. Damage from transport or accidental drops,
- b. Incorrect installation or inadequate electrical system,
- c. Repairs or alterations made by unauthorised personnel,
- d. Poor or incorrect maintenance and cleaning,
- e. Product and/or product parts subject to wear and/or consumables,
- f. Failure to comply with the appliance's operating instructions negligent or careless use,
- g. an obstruction at the cold air inlet and hot air outlet (front and rear grid),
- h. the product being covered while it is running,
- i. objects being inserted into the grids,
- j. a twisted, bent or damaged power cord due to negligence.

The list above is purely indicative and not exhaustive and in any case, this warranty shall not cover all **circumstances that cannot be attributed to manufacturing defects** of the appliance.

In addition, the warranty does not cover any case of improper use of the appliance and professional use.

All liability is disclaimed for any damage that may directly or indirectly be caused to persons, property and pets as a result of failure to comply with all the instructions provided in the "Instructions and Warnings Booklet" regarding appliance installation, use and maintenance.

This is without prejudice to any contractual warranty claims against the seller.

Methods of support

Appliance repairs must be carried out by an authorised Service Centre. If the faulty appliance is under warranty, it must be sent to the Service Centre together with a fiscal document that can confirm the date of sale or delivery.

INFORMATION REQUIREMENTS FOR ELECTRIC LOCAL SPACE HEATERS

EN

Model identifier(s): Type M0601					
Item	Symbol	Value	Unit	Item	Unit
Heat output			Type of heat input, for electric storage local space heaters only (select one)		
Nominal heat output	P_{nom}	2,0	kW	manual heat charge control, with integrated thermostat	no
Minimum heat output (indicative)	P_{min}	2,0	kW	manual heat charge control with room and/or outdoor temperature feedback	no
Maximum continuous heat output	$P_{max,c}$	2,0	kW	electronic heat charge control with room and/or outdoor temperature feedback	no
Auxiliary electricity consumption			fan assisted heat output		
Auxiliary electricity consumption			fan assisted heat output		
Auxiliary electricity consumption			fan assisted heat output		
At nominal heat output	$e_{l,max}$	2,0	kW	Type of heat output/room temperature control (select one)	
At minimum heat output	$e_{l,min}$	2,0	kW	single stage heat output and no room temperature control	no
In standby mode	$e_{l,SB}$	n.a	kW	Two or more manual stages, no room temperature control	no
				with mechanic thermostat room temperature control	yes
				with electronic room temperature control	no
				electronic room temperature control plus day timer	no
				electronic room temperature control plus week timer	no
			Other control options (multiple selections possible)		
				room temperature control, with presence detection	no
				room temperature control, with open window detection	no
				with distance control option	no
				with adaptive start control	no
				with working time limitation	no
				with black bulb sensor	no
Contact details	Tenacta Group S.p.A. - Via Piemonte, 5/11 - 24052 Azzano S.Paolo (BG) - Italy				

INTRODUCCIÓN

Estimado cliente: Gracias por haber elegido nuestro producto. Estamos seguros de que usted podrá apreciar su calidad y fiabilidad, ya que ha sido diseñado y fabricado considerando la satisfacción del cliente. Estas instrucciones de uso respetan la norma europea EN 82079.

ES



¡ADVERTENCIA! Instrucciones y advertencias para un uso seguro.

Antes de utilizar este aparato, lea atentamente las instrucciones de uso y, especialmente, las observaciones y advertencias de seguridad, que se deben respetar. Guarde este manual junto con su guía ilustrativa para consultas futuras. Si el aparato se cediera a otro usuario, asegúrese de entregarlo también junto con esta documentación.

ⓘ NOTA: Si tiene dificultades para comprender cualquier parte de este manual o le surgen dudas, póngase en contacto con la empresa a través de la dirección indicada en la última página, antes de utilizar el producto.

ⓘ NOTA: Las personas con problemas de visión pueden consultar la versión digital de este manual de instrucciones en la página web www.tenactagroup.com

ÍNDICE

Introducción.....	pág. 15	Uso	pág. 18
Advertencias de seguridad	pág. 15	Mantenimiento y conservación	pág. 19
Referencia de símbolos	pág. 18	Eliminación	pág. 19
Descripción del aparato y de los accesorios	pág. 18	Asistencia y garantía	pág. 20
Preparación	pág. 18	Guía ilustrativa	I
		Datos técnicos	II

ADVERTENCIAS DE SEGURIDAD

- Tras el desembalaje, asegúrese de que el aparato esté intacto, de que no falte ninguna parte consultando la guía ilustrativa y de que no haya señales de daños debidos al transporte. Si tiene dudas, no utilice el aparato y póngase en contacto con un centro de asistencia autorizado.



¡ATENCIÓN! Quite del aparato los materiales de comunicación, como etiquetas, marbetes, etc., antes de utilizarlo.



¡ATENCIÓN! Riesgo de asfixia.

Los niños no deben jugar con el embalaje. Mantenga la bolsa de plástico fuera del alcance de los niños.

ES

- **Este aparato debe utilizarse únicamente con el fin para el cual ha sido diseñado, es decir, como TERMOVENTILADOR para uso doméstico. Cualquier otro uso se considera impropio y por tanto peligroso.**
- **Antes de conectar el aparato a la red eléctrica, asegúrese de que el voltaje y la frecuencia indicados en los datos técnicos del aparato correspondan con los de la red eléctrica. Estos datos técnicos se encuentran en el aparato o en la fuente de suministro, de haberlos (consulte la guía ilustrativa).**
- **Los niños menores de 3 años deben mantenerse a distancia del aparato si no están constantemente vigilados.**
- **Los niños con edades comprendidas entre los 3 y los 8 años pueden encender y apagar el aparato siempre que éste haya sido colocado o instalado en su posición normal de funcionamiento y ellos estén vigilados o hayan recibido las instrucciones sobre el uso del mismo y entiendan los peligros que entraña. Los niños con edades comprendidas entre los 3 y los 8 años no deben introducir el enchufe en la toma eléctrica ni regular o limpiar el aparato ni realizar el mantenimiento del mismo.**



ATENCIÓN: Algunas partes de este producto pueden alcanzar temperaturas muy altas y provocar quemaduras. Hay que prestar la máxima atención en aquellos lugares donde haya niños o personas vulnerables.

- **El aparato puede ser utilizado por niños mayores de 8 años y por personas con capacidades físicas, sensoriales o mentales reducidas, o sin experiencia o los conocimientos necesarios, siempre y cuando estén vigilados, o bien después de que hayan recibido las instrucciones sobre el uso seguro del aparato y hayan comprendido los peligros que entraña. Los niños no deben jugar con el aparato. La limpieza y el mantenimiento deben ser llevados a cabo por el usuario y no por niños sin supervisión.**
- **⊘ NO utilice el aparato con las manos mojadas o los pies húmedos o descalzos.**
- **⊘ NO tire del cable de alimentación o del aparato, para desenchufarlo de la toma de corriente.**

- ⊗ NO tire ni levante el aparato utilizando el cable de alimentación.
- ⊗ NO esponga el aparato a la humedad, al efecto de los agentes atmosféricos (lluvia, sol) o a temperaturas extremas.
- Desenchufe el aparato de la alimentación eléctrica antes de llevar a cabo operaciones de limpieza o mantenimiento, o si no va a utilizarlo.
- En caso de avería o problemas de funcionamiento del aparato, apáguelo y no lo manipule indebidamente. Si es preciso repararlo, diríjase únicamente a un centro de asistencia técnica autorizado.
- Si el cable de alimentación está dañado, hágalo sustituir en un Centro de Asistencia Técnico autorizado, para prevenir cualquier riesgo.
- Si el aparato se utiliza en cuartos de baño, desenchúfelo después del uso, puesto que la cercanía al agua representa un peligro incluso cuando el aparato está apagado.
- Para asegurar una mayor protección, se recomienda instalar un dispositivo de corriente diferencial en el circuito eléctrico que alimenta el cuarto de baño, cuya corriente diferencial de funcionamiento nominal no supere los 30 mA (el valor ideal es de 10 mA). Pida a su instalador sugerencias al respecto.
- ⊗ Este aparato no debe entrar en contacto con agua, líquidos en general, spray ni vapores. Para las actividades de limpieza y mantenimiento, consulte exclusivamente el apartado específico de este manual.
- ⊗ NO use este aparato cerca de una bañera, de una ducha o de una piscina. NO use el aparato cerca del fregadero lleno de agua. Durante el uso, el aparato debe ponerse de tal forma que no pueda caerse en el fregadero.
- Este aparato no debe colocarse debajo de una toma de corriente.
- ⊗ NO deje este aparato en contacto ni cerca de materiales y/o superficies fácilmente inflamables o que puedan estropearse con el calor.
- Utilice este termoventilador en una superficie horizontal y estable, o fíjelo en la pared, de estar previsto.



¡ATENCIÓN! Para evitar el sobrecalentamiento, no cubra el aparato.



¡ATENCIÓN! Para reducir el riesgo de incendio, mantenga los tejidos, las cortinas u otros materiales inflamables a una distancia mínima de 1 m respecto de la salida de aire.



¡ATENCIÓN! NO utilice este aparato en habitaciones pequeñas cuando estén ocupadas por personas que no puedan abandonarlas por sí solas, a menos que estén siempre vigiladas.

ES

- Para las características del aparato consulte el empaque exterior.
- Utilice el aparato únicamente con los accesorios suministrados que son parte integrante del mismo.
-  NO utilice cables alargadores ni adaptadores.

REFERENCIA DE SÍMBOLOS

	<i>Advertencia</i>		<i>Aire caliente con función Eco</i>
	<i>Prohibición</i>	RAPID	<i>Calefacción rápida</i>
	<i>No cubrir</i>		<i>Antihielo</i>
OFF	<i>Aparato apagado</i>	MAX	<i>Temperatura máxima</i>
	<i>Aire fresco</i>		<i>Nota</i>

DESCRIPCIÓN DEL APARATO Y DE LOS ACCESORIOS

Consulte la Figura [A] de la Guía Ilustrativa para controlar el contenido del paquete.

- | | |
|--|---------------------------|
| 1. Rejilla de entrada del aire posterior | 4. Conmutador de potencia |
| 2. Cuerpo motor y ritilla de salida del aire | 5. Datos técnicos |
| 3. Termostato ambiente | |

PREPARACIÓN

- Desempaque el producto.
- Constate que el producto esté entero y no presente daños.
- Conecte el producto a la red eléctrica de la vivienda.

USO



¡ATENCIÓN! NO utilice este aparato si presenta señales de daños visibles.

- Para la función ventilador, desplace el conmutador de potencia (4) hasta la posición de aire fresco y regule el termostato de ambiente (3) a la máxima temperatura.

- Para un calentamiento gradual, desplace el conmutador de potencia (4) hasta la posición de aire caliente con función ECO y regule el termostato de ambiente (3) a la temperatura deseada.
- Para obtener un calentamiento rápido, sitúe el conmutador de potencia (4) en la posición calentamiento rápido y regule el termostato de ambiente (3) a la temperatura deseada.
- Para apagar el aparato, desplace el conmutador de potencia (4) hasta situarlo en la posición de apagado.

Función antihielo

Esta función garantiza el mantenimiento de una temperatura ambiente alrededor de los +5°C. Cuando la temperatura desciende por debajo de este nivel, el termoventilador se enciende automáticamente.

- Coloque el termostato ambiente (3) en la temperatura mínima.
- Gire el conmutador de potencia (4) hasta la posición de Aire caliente con función ECO para un restablecimiento gradual de la temperatura a +5°C.
- Gire el conmutador de potencia (4) hasta la posición de aire Calentamiento rápido para un restablecimiento rápido de la temperatura a +5°C.

MANTENIMIENTO Y CONSERVACIÓN



¡ATENCIÓN! Desconecte siempre el enchufe de la toma de corriente eléctrica antes de limpiar el aparato o someterlo a mantenimiento.

El termoventilador puede limpiarse con un paño suave y ligeramente humedecido. Seque cuidadosamente luego de la limpieza.



¡ATENCIÓN! Después de usar el aparato, asegúrese de que se haya enfriado completamente antes de guardarlo.

Mantenga el termoventilador fuera del alcance de los niños en un lugar fresco y seco. Al volver a colocar el termoventilador, asegúrese de que esté bien protegido contra el polvo.

ELIMINACIÓN



El embalaje del aparato se ha realizado con materiales reciclables. Elimine el embalaje respetando las normas de protección medioambiental.



De conformidad con la Directiva 2012/19/UE sobre residuos de aparatos eléctricos y electrónicos (WEEE), el símbolo del contenedor tachado presente en el aparato o en su embalaje indica que el aparato debe eliminarse separado del resto de residuos al final de su vida útil.

El usuario, por tanto, deberá entregar el aparato a un centro autorizado de reciclado de equipos eléctricos y electrónicos. Como alternativa, en lugar de encargarse de la eliminación, el usuario podrá entregarlo al distribuidor al comprar un aparato nuevo equivalente. El usuario puede entregar productos electrónicos que midan menos de 25 cm a vendedores de productos electrónicos que tenga un área de ventas mínima de 400 m² gratuitamente y sin ninguna obligación de compra. Una adecuada recogida selectiva y el siguiente envío del aparato para el reciclaje, el tratamiento y la eliminación ecocompatible, contribuyen a evitar posibles consecuencias negativas para el medio ambiente y la salud pública, y favorecen el reciclaje de los materiales que componen el aparato.

ASISTENCIA Y GARANTÍA

El aparato cuenta con un período de garantía de dos años a partir de la fecha de entrega. La fecha válida será la indicada en el recibo/factura (siempre que sea legible claramente), a no ser que el comprador pruebe que la entrega fue posterior.

ES

En caso de defecto del producto anterior a la fecha de entrega, se garantiza la reparación o la sustitución del aparato sin gastos, a no ser que una de las dos soluciones resulte desproporcionada respecto de la otra. El comprador tiene el deber de comunicar a un Centro de Asistencia el defecto de conformidad en un plazo de dos meses desde el descubrimiento de dicho defecto.

La garantía no cubre todas las partes que resulten defectuosas por:

- a. daños por transporte o por caídas accidentales,
- b. instalación errónea o instalación eléctrica inadecuada,
- c. reparaciones o cambios realizados por personal no autorizado,
- d. ausencia o incorrecto mantenimiento y limpieza,
- e. producto y/o partes de productos sujetos a desgaste y/o de consumo,
- f. incumplimiento de las instrucciones para el funcionamiento del aparato, negligencia o desidia durante el uso,
- g. obstrucción de entrada del aire frío y salida del aire caliente (rejilla delantera y trasera),
- h. cobertura del producto en funcionamiento,
- i. introducción de objetos dentro de las rejillas,
- j. cable de alimentación torcido, doblado o estropeado por desidia.

La lista anterior es solo a modo de ejemplo y no es exhaustiva, ya que esta garantía no cubre todas aquellas **circunstancias que no dependan de defectos de fabricación** del aparato.

Además, la garantía queda excluida en todos los casos de uso inadecuado del aparato y en caso de uso profesional.

La empresa no asume ninguna responsabilidad por posibles daños que puedan afectar directa o indirectamente a personas, objetos o animales domésticos como consecuencia del incumplimiento de todas las indicaciones del "Manual de instrucciones y advertencias" en materia de instalación, uso y mantenimiento del aparato.

Se excluyen las acciones contractuales de garantía en relación con el vendedor.

Modo de asistencia

La reparación del aparato debe realizarse en un Centro de Asistencia autorizado. El aparato defectuoso en garantía deberá enviarse al Centro de Asistencia junto con un documento fiscal en el que figure la fecha de venta o entrega.

REQUISITOS DE INFORMACIÓN QUE DEBEN CUMPLIR LOS APARATOS DE CALEFACCIÓN LOCAL ELÉCTRICOS

Identificador(es) de modelo: Type M0601					
Partida	Simbolo	Valor	Unidad	Partida	Unidad
Potencia calorífica				Tipo de aportación de calor, únicamente para los aparatos de calefacción local eléctricos de acumulación (seleccione uno)	
Potencia calorífica nominal	P_{nom}	2,0	kW	control manual de la carga de calor, con termostato integrado	no
Potencia calorífica mínima (indicativa)	P_{min}	2,0	kW	control manual de la carga de calor con respuesta a la temperatura interior o exterior	no
Potencia calorífica máxima continuada	$P_{max,c}$	2,0	kW	control electrónico de la carga de calor con respuesta a la temperatura interior o exterior	no
Consumo auxiliar de electricidad				potencia calorífica asistida por ventiladores	no
A potencia calorífica nominal	$e_{l_{max}}$	2,0	kW	Tipo de control de potencia calorífica/de temperatura interior (seleccione uno)	
A potencia calorífica mínima	$e_{l_{min}}$	2,0	kW	potencia calorífica de un solo nivel, sin control de temperatura interior	no
En modo de espera	$e_{l_{SB}}$	n.a	kW	Dos o más niveles manuales, sin control de temperatura interior	no
				con control de temperatura interior mediante termostato mecánico	si
				con control electrónico de temperatura interior	no
				control electrónico de temperatura interior y temporizador diario	no
				control electrónico de temperatura interior y temporizador semanal	no
				Otras opciones de control (pueden seleccionarse varias)	
				control de temperatura interior con detección de presencia	no
				control de temperatura interior con detección de ventanas abiertas	no
				con opción de control a distancia	no
				con control de puesta en marcha adaptable	no
				con limitación de tiempo de funcionamiento	no
				con sensor de lámpara negra	no
Información de contacto	Tenacta Group S.p.A. - Via Piemonte, 5/11 - 24052 Azzano S.Paolo (BG) - Italy				

ES

INTRODUÇÃO

Prezado cliente, agradecemos pela compra de nosso produto. Temos certeza de que irá apreciar a sua qualidade e fiabilidade, pois foi projetado e fabricado tendo em vista, em primeiro lugar, a satisfação do cliente. As presentes instruções para a utilização estão em conformidade com a norma europeia EN 82079.

PT



ADVERTÊNCIA! Instruções e avisos para o emprego seguro.

Antes de utilizar este aparelho, leia atentamente as instruções para o uso, principalmente as notas sobre a segurança e as advertências que devem ser respeitadas. Conserve este manual com o respetivo guia ilustrado para que possa ser consultado futuramente. No caso de ceder o aparelho a terceiros, entregar também toda a documentação.

ⓘ NOTA: Se ao ler este manual algumas partes resultarem difíceis de entender, ou no caso de dúvidas antes de utilizar o produto, contacte a empresa junto à morada indicada na última página.

ⓘ NOTA: os deficientes visuais podem consultar a versão digital destas instruções para o uso no site www.tenactagroup.com

ÍNDICE

Introdução.....	pág. 22	Emprego	pág. 25
Avisos sobre a segurança	pág. 22	Manutenção e conservação.....	pág. 26
Legenda dos símbolos	pág. 25	Eliminação.....	pág. 26
Descrição do aparelho e dos acessórios	pág. 25	Assistência e garantia	pág. 27
Preparação	pág. 25	Guia ilustrado	I
		Dados técnicos	II

AVISOS SOBRE A SEGURANÇA

- Após remover o aparelho de sua embalagem, certifique-se de que esteja intacto e completo, fornecido com as partes ilustradas no guia, e que não haja sinais de danos imputáveis ao transporte. Em caso de dúvida, não utilize o aparelho e contacte um Centro de Assistência Autorizado.



ATENÇÃO! Remover do aparelho eventuais materiais informativos tais como etiquetas, cartões, etc. antes de utilizá-lo.



ATENÇÃO! Risco de asfixia.

As crianças não devem brincar com a embalagem. Manter o invólucro plástico longe do alcance das crianças.

- Este aparelho deve ser utilizado apenas para os fins para os quais foi projetado, ou seja, como TERMOVENTILDOR para uso doméstico. Qualquer outro emprego será considerado não conforme e, portanto, perigoso.
- Antes de ligar o aparelho à rede elétrica, certifique-se de que os parâmetros de tensão e frequência indicados nos dados técnicos do aparelho correspondam aos valores do fornecimento de energia elétrica. Estes dados técnicos estão indicados no aparelho ou na unidade de suprimento de energia, se houver (refira-se ao guia ilustrado).
- As crianças de idade inferior aos 3 anos devem ser mantidas à distância do aparelho se não forem constantemente vigiadas.
- As crianças de idade compreendida entre os 3 e os 8 anos podem apenas acender/desligar o aparelho desde que tenha sido colocado ou instalado na sua normal posição de funcionamento e que sejam vigiados ou recebam instruções sobre a utilização do aparelho e compreendam os perigos. As crianças de idade entre os 3 e os 8 anos não devem inserir a ficha, regular ou limpar o aparelho nem executar a manutenção pela qual é responsável o utilizador.



ATENÇÃO: Algumas partes do presente produto podem tornarse muito quentes e provocar queimaduras. É necessário prestar especial atenção onde estão presentes crianças e pessoas vulneráveis.

- O aparelho pode ser utilizado por crianças menores de 8 anos e por pessoas com reduzidas capacidades físicas, sensoriais ou mentais, ou desprovidas de experiência ou do conhecimento necessário, desde que sejam pervisionadas após receberem as instruções referentes à utilização segura do aparelho e à compreensão dos perigos inerentes a ele. As crianças não devem brincar com o aparelho. As operações de limpeza e manutenção, previstas para serem realizadas pelo utilizador, não devem ser feitas por crianças sem supervisão.
- ⊘ NÃO utilizar o aparelho com as mãos molhadas ou com os pés húmidos e descalços.
- ⊘ NÃO puxar o cabo de alimentação do aparelho para tirar a ficha da tomada de corrente.

- ⊘ NÃO puxe ou levante o aparelho pelo cabo de alimentação.
- ⊘ NÃO expor o aparelho à humidade, à ação de agentes atmosféricos (chuva, sol) nem a temperaturas extremas.
- Retirar sempre a ficha da tomada de alimentação elétrica antes de efetuar a limpeza ou a manutenção e quando não se está a utilizar o aparelho.
- No caso de avaria ou de mau funcionamento do aparelho cabe apagá-lo sem o violar. Para uma eventual reparação dirigir-se exclusivamente ao centro de assistência técnica autorizado.
- Se o cabo de alimentação estiver danificado deve ser substituído junto a um centro de assistência técnica autorizado, de modo a prevenir qualquer risco.
- Se o aparelho for utilizado em locais para o banho, é necessário retirar a ficha da tomada após o uso porque a aproximação com a água é perigosa mesmo com o aparelho desligado.
- Para garantir uma melhor proteção aconselha-se aplicar ao circuito elétrico que alimenta a casa de banho um dispositivo de corrente diferencial, com corrente diferencial de funcionamento nominal não superior aos 30mA (ideal 10mA). Pedir ao próprio instalador um conselho sobre o assunto.
- ⊘ NÃO Este aparelho não deve entrar em contacto com água, outros líquidos, sprays ou vapores. Para as atividades de limpeza e manutenção, consultar exclusivamente o respetivo parágrafo deste manual.
- ⊘ NÃO utilizar este aparelho junto a banheiras, duches ou piscinas. NÃO usar os aparelhos nas proximidades de pias com água. Durante o uso, o aparelho deve ser colocado de modo que não possa cair na pia.
- Este aparelho nunca deve ser posicionado imediatamente em baixo de uma tomada elétrica.
- ⊘ NÃO deixe o aparelho em contacto ou nas proximidades de materiais e superfícies facilmente inflamáveis ou que possam ser danificadas com o calor.
- Usar este termoventilador sobre uma superfície horizontal e estável ou fixá-lo na parede, se houver essa possibilidade.



ATENÇÃO! Não cobrir o aparelho para evitar sobreaquecimentos.



ATENÇÃO! Para reduzir o risco de incêndio, manter tecidos, cortinas ou outros materiais inflamáveis a uma distância mínima de 1 m da saída de ar.



ATENÇÃO! NÃO utilizar este aparelho em aposentos pequenos quando estiverem ocupados por pessoas incapazes de deixar o aposento sozinhas, exceto se puderem contar com supervisão constante.

- Para as características do aparelho, referir-se à embalagem externa.
- Utilizar unicamente com os acessórios fornecidos que são partes integrantes do aparelho.
-  NÃO use cabos de extensão ou adaptadores.

PT

LEGENDA DE SÍMBOLOS

	<i>Advertência</i>		<i>Ar quente com função Eco</i>
	<i>Proibido</i>	RAPID	<i>Aquecimento rápido</i>
	<i>Não cubra</i>		<i>Antigelo</i>
OFF	<i>Aparelho desligado</i>	MAX	<i>Temperatura máxima</i>
	<i>Ar fresco</i>		<i>Nota</i>

DESCRIÇÃO DO APARELHO E DOS ACESSÓRIOS

Consultar a Figura [A] no Guia Ilustrado para controlar o conteúdo da embalagem.

1. Grelha de entrada do ar posterior
2. Corpo de motor e grelha de saída de ar
3. Termóstato ambiente
4. Comutador de potência
5. Dados técnicos

PREPARAÇÃO

- Desembalar o produto.
- Certificar-se de que o produto esteja intacto e não danificado.
- Conectar o produto à rede elétrica doméstica.

EMPREGO



ATENÇÃO! NÃO utilizar este aparelho se apresentar sinais evidentes de danos.

- Para a função ventilador, deslocar o comutador de potência (4) para a posição ar fresco e regular o termostato ambiente (3) na temperatura máxima.
- Para um aquecimento gradual, deslocar o comutador de potência (4) para a posição Ar quente com função ECO e regular o termostato ambiente (3) na temperatura desejada.
- Para um aquecimento rápido, deslocar o comutador de potência (4) para a posição de aquecimento rápido e regular o termostato ambiente (3) na temperatura desejada.
- Para desligar o aparelho, deslocar o comutador de potência (4) para a posição desligado.

PT

Função anticongelamento

Esta função garante a manutenção de uma temperatura ambiente em torno de +5°C. Quando a temperatura abaixa para um valor inferior, o termoventilador acende automaticamente.

- Regule o termostato ambiente (3) na temperatura mínima .
- Rodar o comutador de potência (4) para a posição Ar quente com função ECO para um restabelecimento gradual da temperatura a +5°C.
- Rodar o comutador de potência (3) para a posição ar Restabelecimento rápido para um restabelecimento rápido da temperatura a +5°C.

MANUTENÇÃO E CONSERVAÇÃO



ATENÇÃO! Retirar sempre a ficha da tomada elétrica antes de efetuar a limpeza ou a manutenção.

O termoventilador pode ser limpo com um pano macio e ligeiramente humedecido. Seque meticulosamente após a limpeza.



ATENÇÃO! Depois de usar o aparelho, certificar-se de que esteja completamente arrefecido antes de guardar.

Mantenha o termoventilador fora do alcance das crianças, em local fresco e seco. Ao guardar o termoventilador, assegure-se de que o aparelho esteja bem protegido contra o pó para evitar que ele penetre no interior do aparelho.

ELIMINAÇÃO



A embalagem do aparelho é feita com materiais recicláveis. Elimine-a em conformidade com as normas de proteção ambiental.



Nos termos da Diretiva 2012/19 /UE relativa aos equipamentos elétricos e eletrónicos (WEEE), o símbolo do bidão cruzado no aparelho ou em sua embalagem indica que o produto deve ser eliminado separadamente dos outros resíduos no final de sua vida útil.

Portanto, o usuário deve levar o aparelho a um centro de reciclagem adequado para equipamentos elétricos e eletrónicos. Como alternativa, ao invés de eliminá-lo, o aparelho pode ser entregue ao revendedor no momento da compra de um produto equivalente. O utilizador pode entregar os produtos eletrónicos com menos de 25 cm, gratuitamente e sem obrigação de compra, a revendedores com área de vendas de, pelo menos, 400 m². A adequada recolha diferenciada para o sucessivo procedimento de desmantelamento do aparelho para reciclagem, que inclui tratamento e eliminação ecológica, contribui a evitar efeitos adversos ao ambiente e à saúde e promove a reciclagem e reutilização de materiais com os quais o aparelho é composto.

ASSISTÊNCIA E GARANTIA

O aparelho é garantido por um período de dois anos a partir da data de entrega. Será considerada a data da nota fiscal/fatura (se estiver claramente legível) exceto no caso em que o cliente comprovar que a entrega foi feita posteriormente.

Em caso de defeito do produto preexistente à data de entrega, é garantida a reparação ou a substituição gratuita do aparelho, exceto quando uma dessas soluções for considerada inapropriada. O comprador tem a obrigação de comunicar ao Centro de Assistência autorizado o defeito de conformidade no prazo de dois meses a partir da identificação do defeito.

PT

A garantia não oferece cobertura a nenhuma das partes que apresentarem defeitos causados por:

- a. danos durante o transporte ou quedas acidentais;
- b. instalação incorreta ou inadequações no sistema elétrico;
- c. reparações ou modificações efetuadas por pessoal não autorizado;
- d. manutenção e limpeza escassa ou não efetuadas corretamente;
- e. produto e ou partes do produto sujeitos ao desgaste e ou consumíveis;
- f. inobservância das instruções para o funcionamento do aparelho, negligência ou omissões durante o uso,
- g. obstrução da entrada de ar quente (grelha dianteira e traseira),
- h. cobertura do produto em funcionamento,
- i. inserção de objetos dentro das grelhas,
- j. cabo de alimentação torcido, dobrado ou danificado por negligência.

A lista acima indicada é meramente exemplificativa e não exaustiva e a garantia não terá validade em todos os **casos em que não houver comprovação do defeito de fabricação** do aparelho.

Além disso, a garantia não é aplicável em todos os casos de uso impróprio do aparelho e em caso de uso profissional.

Exime-se de qualquer responsabilidade por eventuais danos diretos ou indiretos causados a pessoas, objetos e animais domésticos decorrentes do não cumprimento de todas as prescrições indicadas no respectivo “Manual de Instruções e avisos” no que se refere à instalação, ao uso e à manutenção do aparelho.

Isso sem prejudicar as ações contratuais de garantia relativas ao vendedor.

Modalidade de assistência

A reparação do aparelho deve ser efetuada em um Centro de Assistência autorizado. O aparelho defeituoso, se estiver no prazo de garantia, deverá ser entregue ao Centro de Assistência juntamente com um documento fiscal que comprove a data da compra.

REQUISITOS DE INFORMAÇÃO PARA AQUECEDORES DE AMBIENTE LOCAL ELÉTRICOS

Identificador(es) de modelo: Type M0601					
Elemento	Símbolo	Valor	Unidade	Elemento	Unidade
Potência calorífica				Tipo de potência calorífica, apenas para os aquecedores de ambiente local elétricos de acumulação (selecionar uma opção)	
Potência calorífica nominal	P_{nom}	2,0	kW	Comando manual da carga térmica, com termostato integrado	Não
Potência calorífica mínima (indicativa)	P_{min}	2,0	kW	Comando manual da carga térmica, com retroação da temperatura interior e/ou exterior	Não
Potência calorífica contínua máxima	$P_{max,c}$	2,0	kW	Comando eletrónico da carga térmica, com retroação da temperatura interior e/ou exterior	Não
Consumo de eletricidade auxiliar				Potência calorífica com ventilador	Não
À potência calorífica nominal	el_{max}	2,0	kW	Tipo de potência calorífica/comando da temperatura interior (selecionar uma opção)	
À potência calorífica mínima	el_{min}	2,0	kW	Potência calorífica numa fase única, sem comando da temperatura interior	Não
Em estado de vigília	el_{sb}	n.a	kW	Em duas ou mais fases manuais, sem comando da temperatura interior	Não
				Com comando da temperatura interior por termostato mecânico	Sim
				Com comando eletrónico da temperatura interior	Não
				Com comando eletrónico da temperatura interior e temporizador diário	Não
				Com comando eletrónico da temperatura interior e temporizador semanal	Não
				Outras opções de comando (seleção múltipla possível)	
				Comando da temperatura interior, com deteção de presença	Não
				Comando da temperatura interior, com deteção de janelas abertas	Não
				Com opção de comando à distância	Não
				Com comando de arranque adaptativo	Não
				Com limitação do tempo de funcionamento	Não
				Com sensor de corpo negro	Não
Elementos de contacto	Tenacta Group S.p.A. - Via Piemonte, 5/11 - 24052 Azzano S.Paolo (BG) - Italy				

BEVEZETÉS

Tisztelt Vásárlónk! Köszönjük, hogy termékünket választotta. Biztosak vagyunk benne, hogy értékelni fogja a termék minőségét és megbízhatóságát, mivel a tervezése és gyártása során arra törekedtünk, hogy vásárlóink elégedettek legyenek. Jelen használati utasítás megfelel az EN 82079 európai szabványnak.



FIGYELEM! Utasítások és figyelmeztetések a biztonságos használathoz.

A berendezés használata előtt figyelmesen olvassa el a használati utasítást, különös tekintettel a biztonsági utasításokra és figyelmeztetésekre, amelyeket be kell tartani. A későbbiekre tekintettel tartsa a kézikönyvet együtt a képes útmutatóval. Amennyiben átadja a készüléket egy másik felhasználónak, ügyeljen arra, hogy jelen dokumentációt is átadja vele együtt.

HU

ⓘ MEGJEGYZÉS: ha jelen útmutató bármelyik része nehezen érthető, illetve ha bármilyen kérdése van róla, akkor a termék használata előtt vegye fel a kapcsolatot a vállalattal az utolsó oldalon jelzett címen.

ⓘ MEGJEGYZÉS: a gyengén látók a következő weboldalon tekinthetik meg jelen használati utasítás digitális verzióját: www.tenactagroup.com

TARTALOMJEGYZÉK

Bevezetés	oldal 29	A készülék használata	oldal 32
Biztonsági tudnivalók.....	oldal 29	Karbantartás és tárolás.....	oldal 33
Jelmagyarázat.....	oldal 32	A készülék ártalmatlanítása	oldal 33
A készülék és a tartozékainak		Szervíz és garancia	oldal 34
leírása	oldal 32	Képes használati útmutató.....	I
Előkészítés	oldal 32	Műszaki adatok	II

BIZTONSÁGI TUDNIVALÓK

- Kicsomagolás után győződjön meg arról, hogy a készülék sértetlen, a csomagolásban a képes útmutatón szereplő összes alkatrész benne van, és nem lát szállításból adódó sérülési jeleket. Ha kétsége támad, ne használja a készüléket, és forduljon egy márkaszervizhez.



FIGYELEM! Használat előtt távolítsa el a készülékről az esetleges tájékoztató anyagokat, pl. címkéket, kártyákat stb.



FIGYELEM! Fulladásveszély.

Ne játsszanak gyermekek a készülékkel. A műanyag tasakot tartsa gyermekektől távol.

- Ez a készülék kizárólag rendeltetésszerűen, vagyis háztartási célra (HŐSUGÁRZÓ VENTILÁTORÉNT) használható. Minden egyéb használati mód nem szabályos, ennél fogva veszélyesnek minősül.
- Mielőtt csatlakoztatná a készüléket a hálózatra, ellenőrizze, hogy a műszaki adatokban feltüntetett feszültség és frekvencia megfelelő a hálózathoz. Ezeket a műszaki adatokat feltüntettük a készüléken vagy a tápegységen, ha van ilyen (lásd a képes útmutatót).
- 3 év alatti gyermekeket ne engedjen a készülék közelébe. Ha mégis a készülék közelében tartózkodnak, folyamatosan felügyelni kell őket.
- 3 és 8 év közötti gyermekeknek csak a készülék be- és kikapcsolása megengedett, amennyiben a készülék a normál üzemi helyzetben áll, és a készülék működése közben felügyelik őket, illetve megtanítyják őket a készülék használatára és az azzal járó veszélyekre. 3 és 8 év közötti gyermekeknek a csatlakozót a konnektorba bedugni, a készüléket tisztítani, beállítani vagy karban tartani tilos.



FIGYELEM: A készülék néhány alkatrésze átforrósodhat, és égési sérüléseket okozhat. Fokozott figyelemmel kell eljárni abban az esetben, ha gyermekek vagy sérüléseknek fokozottan kitett személyek tartózkodnak a helyiségben.

- A készüléket 8 éves vagy annál idősebb gyerekek és csökkent fizikai, érzékszervi vagy mentális képességekkel rendelkező, illetve a megfelelő tapasztalattal vagy tudással nem rendelkező személyek csak felügyelet alatt használhatják, vagy csak akkor, ha a készülék biztonságos használatáról útmutatót kaptak és tisztában vannak a készülék használatából eredő veszélyekkel. Ne játsszanak gyerekek a készülékkel. A készülék tisztítását és karbantartását a felhasználónak kell elvégeznie; gyermekek felügyelet mellett nem végezhetik azt el.
- ⊗ A készüléket NE használja vizes kézzel, nedves lábbal vagy mezítláb.
- ⊗ A dugót NE a tápkábelnél vagy a készüléknél fogva húzza ki a hálózati csatlakozóból.
- ⊗ NE húzza vagy emelje a készüléket a tápkábelnél fogva.
- ⊗ A készüléket NE tárolja nedves környezetben vagy az időjárás tényezőinek kitéve (csapadék, napsütés), illetve szélsőséges

hőmérsékleten.

- **A készülék tisztítása, karbantartása előtt, valamint abban az esetben, ha nem használja a készüléket, húzza ki a dugót a csatlakozóból.**
- **A készülék meghibásodása vagy rendellenes működése esetén kapcsolja ki, és ne használja. Az esetleges javításokat kizárólag hivatalos aszisztenciaközpont végezheti.**
- **Amennyiben a tápkábel megrongálódott, a cserét hivatalos, műszaki aszisztenciaközpont végezheti bármilyen veszély felmerülését elkerülendő.**
- **Ha a készüléket fürdőszobában használja, a használatot követően húzza ki a csatlakozót a konnektorból, mert a víz közelsége még kikapcsolt állapotban is veszélyes.**
- **A nagyobb biztonság érdekében javasoljuk, hogy a fürdőszobai hálózatot lássa el egy olyan kiegyenlítő áramegységgel, amelynek névleges működési differenciál áramerőssége nem több mint, 30mA (ideálisan 10mA). Kérjen tanácsot villanyszerelőtől.**
- **⊖ A készülék nem érintkezhet vízzel, egyéb folyadékokkal, permetekkel és gőzökkel. A tisztítást és karbantartást kizárólag a jelen útmutató vonatkozó fejezeteinek megfelelően végezze el.**
- **⊖ A készüléket NE használja fürdőkád, zuhanytálca vagy medence közvetlen közelében. NE használja a készüléket vízzel teli mosogató közelében. Használat közben a készüléket úgy helyezze el, hogy az véletlenül se tudjon a mosogatóba esni.**
- **Ne helyezze a készüléket közvetlenül egy elektromos hálózati aljzat (konnektor) alá.**
- **⊖ NE hagyja a készüléket olyan felületek közelében vagy azokkal érintkezve, amelyek gyúlékonyak, vagy amelyeket a hó károsíthat.**
- **A hősugárzót vízszintes, stabil felületre helyezve vagy ha szükséges, a falra szerelve használja.**



FIGYELEM! A túlmelegedést elkerülendő, ne takarja le a készüléket.



FIGYELEM! A tűzveszély csökkentése érdekében a szövetanyagokat, függönyöket és más gyúlékony anyagokat tartsa legalább 1 m távolságra a levegőkivezető nyílástól.



FIGYELEM! KIZÁRÓLAG állandó felügyelet mellett használja a készüléket kis helyiségekben, ahol olyan magatehetetlen személyek (kisgyerekek, idősek stb.) tartózkodnak, akik nem tudják egyedül elhagyni a helyiséget.

- A készülék műszaki tulajdonságait lásd a csomagoláson.
- Kizárólag olyan tartozékokkal használja, amelyek a készülék részét képezik.
-  **NE** használjon hosszabbítókat vagy adaptereket.

HU

JELMAGYARÁZAT

	<i>Figyelmeztetés</i>		<i>Meleg levegő Eco funkcióval</i>
	<i>Tilos</i>	RAPID	<i>Gyors fűtés</i>
	<i>Ne takarja le</i>		<i>Fagyvédelem</i>
OFF	<i>Kikapcsolt készülék</i>	MAX	<i>Maximum hőmérséklet</i>
	<i>Friss levegő</i>		<i>Megjegyzés</i>

A KÉSZÜLÉK ÉS A TARTOZÉKAINAK LEÍRÁSA

A csomag tartalmának ellenőrzéséhez lásd a képes útmutató [A] ábráját.

1. Hátsó levegő beszívó rács
2. Motortest és levegő kifúvó rács
3. Termosztát
4. Teljesítményszabályozó gomb
5. Műszaki adatok

ELŐKÉSZÍTÉS

- Csomagolja ki a terméket.
- Ellenőrizze, hogy a készülék nem hiányos-e, illetve, hogy nincsenek-e rajta sérülések.
- Csatlakoztassa a készüléket lakossági hálózatra.

A KÉSZÜLÉK HASZNÁLATA



FIGYELEM! NE használja a készüléket, ha látható sérülések vannak rajta.

- A ventilátor funkcióhoz állítsa a teljesítményszabályozót (4) a 'friss levegő' állásba, és kapcsolja a termosztátot (3) a maximális hőmérsékletre.
- A fokozatos melegítéshez állítsa a teljesítményszabályozót (4) az 'ECO funkciós meleg levegő' állásba, és kapcsolja a termosztátot (3) a kívánt hőmérsékletre.
- A gyors felmelegítéshez állítsa a teljesítményszabályozót (4) a 'gyors felmelegítés' állásba, és kapcsolja a termosztátot (3) a kívánt hőmérsékletre.
- A készülék kikapcsolásához állítsa a teljesítményszabályozót (4) kikapcsolt állásba.

Fagyvédelem funkció

Ezzel a funkcióval biztosíthatja, hogy a helyiség hőmérséklete +5 °C körül maradjon. Amikor a hőmérséklet ezen érték alá süllyed, a hőszugárzó ventilátor automatikusan bekapcsol.

- Állítsa be a teljesítménykapcsolót (3) fagyvédelem állásra.
- Forgassa el a teljesítményszabályozót (4) az 'ECO funkciós meleg levegő' állásba, hogy a készülék a levegőt fokozatosan állítsa 5°C-kal magasabb hőmérsékletre.
- Forgassa el a teljesítményszabályozót (4) a 'gyors felmelegítés' állásba, hogy a készülék a levegőt gyorsan állítsa 5°C-kal magasabb hőmérsékletre.

HU

KARBANTARTÁS ÉS TÁROLÁS



FIGYELEM! A készülék tisztítása vagy karbantartása előtt mindig húzza ki a csatlakozódugaszt a hálózati aljzatból.

A készülék tisztításához használjon puha, nedves rongyot. A tisztítást követően törölje szárazra a készüléket.



FIGYELEM! A készülék használata után győződjön meg arról, hogy az teljesen kihűlt, mielőtt elrakná.

A készüléket tartsa száraz, hűvös helyen, gyermekektől távol. Mielőtt a hőszugárzó ventilátort elrakná, gondoskodjon arról, hogy ne kerülhessen por a készülék belsejébe.

A KÉSZÜLÉK ÁRTALMATLANÍTÁSA



A készülék csomagolása újrahasznosítható anyagokból készült. A csomagolóanyagok ártalmatlanítását a környezetvédelmi előírásoknak megfelelően kell elvégezni.



A 2012/19/EU Elektromos és elektronikus berendezések ártalmatlanításáról szóló (WEEE) irányelv alapján a terméken vagy annak csomagolásán elhelyezett áthúzott hulladékgyűjtőt ábrázoló szimbólum azt jelzi, hogy a terméket a hasznos élettartama végén más hulladékoktól elkülönítve kell kezelni.

A felhasználónak ezért egy megfelelő elektromos, illetve elektronikus eszközök számára fenntartott újrahasznosító központba kell vinnie a készüléket. Alternatív megoldásként az ártalmatlanítás helyett a használó leadhatja a készüléket a kereskedőnél, amikor új, azonos rendeltetésű készüléket vásárol. A legalább 400 m² értékesítési területtel rendelkező elektronikai termékeket árusító kereskedőknél szintén ingyenesen le lehet adni az ártalmatlanítandó, 25 cm-nél kisebb elektronikus termékeket vásárlási kötelezettség nélkül. Megfelelő szelektív gyűjtés a használatból kivont készülék későbbi újrahasznosításához, amely magában foglalja a kezelést és a környezetbarát ártalmatlanítás segít megakadályozni a környezetre és egészségre irányuló ártalmas hatásokat, valamint elősegíti a készülék anyagainak újbóli használatát és/vagy újrahasznosítását.

SZERVIZ ÉS GARANCIA

A készülékre a gyártó a vásárlás napjától számított két évig jótállást vállal. A jótállás első napjának a bizonylaton/számlán szereplő (tisztán olvasható) dátumot kell tekinteni, kivéve azt az esetet, amelyben a vásárló bizonyítani tudja, hogy a készülék átadása ezt követően történt meg. Az átadásakor már fennálló hibákat a gyártó garanciálisan, díjtalanul kijavítja, vagy indokolt esetben a készüléket díjtalanul kicseréli (kivéve, ha az egyik megoldás aránytalanul nagyobb költséget jelent a másiknál). A vásárló köteles az észlelt hibát a hiba észlelésének napját követő két hónapon belül egy illetékes szervizszolgálatnál bejelenteni.

A jótállás nem terjed ki azokra a hibákra, amelyek a következő okok miatt léptek fel:

- a. szállítási károk vagy a készülék véletlen leesése,
- b. hibás felszerelés vagy az elektromos hálózat hibája,
- c. illetéktelen személyek által végzett javítások vagy módosítások,
- d. helytelen tisztítás és karbantartás vagy annak hiánya,
- e. kopásnak kitett és/vagy fogyó elemek és alkatrészek,
- f. a használati útmutató utasításainak megszegése, hanyag vagy gondatlan használat,
- g. hideg levegő bemenet illetve meleg levegő kimenet lefedése (első és hátsó rács),
- h. a működő készülék letakarása,
- i. idegen tárgyak bevezetése a rácsok közé,
- j. tápkábel megtekeredése vagy megtörése illetve sérülése hanyagság miatt.

A fenti lista nem teljes, csak példa. A jótállás azonban nem terjed ki olyan **hibákra, amelyek nem vezethetők vissza gyártási hibára**. A jótállás emellett nem vonatkozik a készülék helytelen használata okozta károkra vagy a professzionális használat okozta hibákra. A gyártó nem vonható felelősségre azon esetleges közvetlen vagy közvetett károkért vagy személyi sérülésekért, illetve háziállatok megsérüléséért, amelyek a jelen útmutatóban szereplő telepítési, használati és karbantartási utasítások megszegése miatt következtek be. Ez alól kivételt csak az jelent, ha a fogalmazóval kötött jótállási szerződésben ettől eltérő feltételek szerepelnek.

A szervizszolgálati segítségnyújtás módja

A készülék javítását kizárólag az illetékes szervizszolgálat végezheti el. A jótállás időtartama alatt a hibás készüléket a vásárlás napját igazoló bizonylattal együtt kell a szervizszolgálatnak eljuttatni.

**AZ ELEKTROMOS EGYEDI HELYSÉGFŰTŐ BERENDEZÉSEK
TERMÉKINFORMÁCIÓS KÖVETELMÉNYEI**

Modellazonosító(k): Type M0601					
Jellemző	Jel	Érték	Mér- tékegység	Jellemző	Mér- tékegység
Hőteljesítmény				A hőbevitel típusa (csak a hőtárolós elektromos egyedi helyiségfűtő berendezések esetében – egyet jelöljön meg)	
Névleges hőteljesítmény	P_{nom}	2,0	kW	Kézi töltésszabályozás beépített termostáttal	Nem
Minimális hőteljesítmény (indikatív)	P_{min}	2,0	kW	Kézi töltésszabályozás beltéri és/vagy kültéri hőmérséklet- visszacsatolással	Nem
Maximális folyamatos hőteljesítmény	$P_{max,c}$	2,0	kW	Elektronikus töltésszabályozás beltéri és/vagy külső hőmérséklet-visszacsatolással	Nem
Kiegészítő villamosenergia- fogyasztás				Ventilátorral segített hőleadás	Nem
A névleges hőteljesítményen	$e_{l_{max}}$	2,0	kW	A teljesítmény, illetve a beltéri hőmérséklet szabályozásának típusa (egyet jelöljön meg)	
A minimális hőteljesítményen	$e_{l_{min}}$	2,0	kW	Egyetlen állás, beltéri hőmérséklet-szabályozás nélkül	Nem
Készenléti üzemmódban	$e_{l_{SB}}$	n.a	kW	Két vagy több kézi szabályozású állás, beltéri hőmérséklet- szabályozás nélkül	Nem
				Mechanikus termostátos beltéri hőmérsékletszabályozás	Igen
				Elektronikus beltéri hőmérséklet-szabályozás	Nem
				Elektronikus beltéri hőmérséklet-szabályozás és napszak szerinti szabályozás	Nem
				Elektronikus beltéri hőmérséklet-szabályozás és heti szabályozás	Nem
				Más szabályozási lehetőségek (többet is megjelölhet)	
				Beltéri hőmérséklet-szabályozás jelenlét-érzékeléssel	Nem
				Beltéri hőmérséklet-szabályozás nyitottablak-érzékeléssel	Nem
				Távszabályozási lehetőség	Nem
				Adaptív bekapcsolásszabályozás	Nem
				Működési idő korlátozása	Nem
				Feketegömb-érzékelővel ellátva	Nem
Kapcsolatfelvételi adatok	Tenacta Group S.p.A. - Via Piemonte, 5/11 - 24052 Azzano S.Paolo (BG) - Italy				

HU

ÚVOD

Vážený zákazníku, děkujeme, že jste si vybrali náš výrobek. Jsme přesvědčeni, že oceníte kvalitu a spolehlivost tohoto přístroje, navrženého a vyrobeného s prvotním ohledem na uspokojení zákazníka. Tento návod k použití je v souladu s evropskou normou EN 82079.



POZOR!

Pokyny a upozornění pro bezpečné používání.

Před použitím přístroje si pozorně přečtěte návod k použití, zejména poznámky, varování a pokyny, týkající se bezpečnosti, a dodržujte je. Uchovávejte tento návod spolu s ilustrativním průvodcem pro budoucí použití. V případě postoupení přístroje třetí osobě odevzdejte také kompletní dokumentaci.

POZNÁMKA: pokud se vám při čtení tohoto návodu zdají být některé části nesrozumitelné anebo máte pochybnosti, před použitím přístroje kontaktujte výrobce na adrese, uvedené na poslední straně.

POZNÁMKA: zrakově postižený mohou konzultovat digitální verzi tohoto návodu k použití na webové stránce www.tenactagroup.com

OBSAH

Úvod	pag. 36	Údržba a uchování	pag. 40
Bezpečnostní upozornění	pag. 36	Likvidace	pag. 40
Vysvětlivky symbolů	pag. 39	Asistence a záruka	pag. 40
Popis přístroje a příslušenství	pag. 39	Ilustrační průvodce	I
Příprava	pag. 39	Technické údaje	II
Použití	pag. 39		

BEZPEČNOSTNÍ UPOZORNĚNÍ

- Po vybalení zkontrolujte, zda je přístroj neporušený, kompletně se všemi jeho částmi, jak je znázorněno na ilustračním průvodci a bez známek poškození v důsledku přepravy. V případě pochybností výrobek nepoužívejte a obraťte se na autorizované servisní středisko.



POZOR! Před použitím odstraňte z přístroje veškeré komunikační materiály, jako jsou etikety, značky atd.



POZOR! Riziko udušení.

Děti si nesmějí hrát s obalem. Udržujte plastový sáček mimo dosah dětí.

- Tento přístroj se musí používat výhradně pro účely, pro které byl navržen, to znamená jako TERMOVENTILÁTOR pro domácí použití. Jakékoli jiné použití je považováno za nesprávné, a proto nebezpečné.
- Před připojením přístroje k elektrické síti zkontrolujte, zda napětí a frekvence uvedené v technických datech přístroje odpovídají dostupné elektrické síti. Technické údaje se nacházejí na samotném přístroji a na napáječi, pokud je přítomen (viz ilustrativní průvodce).
- Děti do věku 3 let musí být drženy v dostatečné vzdálenosti od přístroje, pokud nejsou neustále pod dohledem.
- Děti ve věku od 3 do 8 let mohou přístroj pouze zapnout/vypnout, je-li umístěn nebo instalován v normální provozní poloze a jsou-li děti pod dohledem dospělé osoby, nebo obdržely pokyny týkající se použití přístroje a chápou nebezpečí. Děti ve věku od 3 do 8 let nesmí připojovat zástrčku, provádět nastavení nebo čištění přístroje, ani vykonávat údržbu, kterou běžně provádí uživatel.



UPOZORNĚNÍ: Některé části tohoto produktu se mohou značně zahřát a způsobit popáleniny. Je třeba věnovat maximální pozornost v případě, že jsou přítomné děti a zranitelné osoby.

- Přístroj mohou používat děti ve věku od 8 let a osoby se sníženými fyzickými, smyslovými nebo duševními schopnostmi, nebo s nedostatkem zkušeností či potřebných znalostí, pokud jsou pod dohledem nebo pokud obdržely pokyny pro bezpečné používání přístroje a pochopily nebezpečí s tím spojená. Děti si nesmějí hrát se spotřebičem. Čištění a údržbu prováděnou uživatelem by neměly vykonávat děti bez dozoru.
- ⊗ **NEPOUŽÍVEJTE** přístroj s mokřýma ani vlhkýma nohama či rukama.
- ⊗ **NETAHEJTE** za šňůru ani za samotný přístroj, chcete-li odpojit zástrčku ze zásuvky.
- ⊗ **NETAHEJTE** nebo nezvedejte přístroj za přívodní kabel.
- ⊗ **NEVYSTAVUJTE** přístroj vlhkosti nebo působení atmosférických vlivů (déšť, slunce) nebo extrémním teplotám.

- Před čištěním nebo údržbou přístroje a v případě jeho nečinnosti pokaždé odpojte zástrčku přístroje z napájecího elektrického okruhu.
- V případě poruchy nebo špatného fungování přístroj vypněte a nezasahujte do něj. Pro případnou opravu se obraťte výhradně na autorizované servisní středisko.
- V případě poškození napájecího kabelu musí být tento vyměněn v autorizovaném servisním středisku, aby se předešlo jakémukoli riziku.
- Při použití přístroje v koupelně odpojte zástrčku ze zásuvky, protože blízkost vody představuje nebezpečí i při vypnutém přístroji.
- Pro zvýšení bezpečnosti se doporučuje instalace proudového chrániče v elektrickém obvodu koupelny, který má rozdílový proud při jmenovitém provozu ne více než 30 mA (10 mA ideální). Požádejte vašeho elektroinstalatéra o radu v této věci.
- ☹ Tento spotřebič se nesmí dostat do styku s vodou, ostatními kapalinami, spreji nebo výpary. Pro činnosti čištění a údržby odkazujeme výhradně na příslušný odstavec tohoto návodu.
- ☹ NEPOUŽÍVEJTE tento přístroj v blízkosti vany, sprchy nebo bazénu.
- ☹ NEPOUŽÍVEJTE přístroj v blízkosti umyvadla plného vody. Při použití musí být přístroj umístěn tak, aby nespadol do umyvadla. Nikdy neponořujte přístroj do vody.
- Tento přístroj nesmí být umístěn přímo pod elektrickou zásuvkou.
- ☹ NEPONECHÁVEJTE tento přístroj ve styku nebo v blízkosti materiálů a povrchů, které jsou snadno hořlavé nebo může dojít k jejich poškození teplem.
- Použijte tento termoventilátor na stabilním a vodorovném povrchu, nebo jej připevněte ke zdi, je-li to možné.



VAROVÁNÍ! aby se zabránilo přehřátí, přístroj nezakrývejte.



POZOR! Udržujte tkaniny, záclony nebo jiné hořlavé materiály v minimální vzdálenosti 1 m od přístroje, aby se snížilo riziko požáru.









POZOR! NEPOUŽÍVEJTE tento přístroj v malých místnostech, když se v nich nacházejí osoby, které nejsou schopny opustit místnost samy o sobě, pokud nejsou pod neustálým dohledem.

- Charakteristiky přístroje jsou uvedeny na vnější straně balení.

- Příklad použijte pouze s dodaným příslušenstvím, která jsou jeho nedílnou součástí.
- **NEPOUŽÍVEJTE** prodlužovací kabely ani adaptéry.

VYSVĚTLIVKY SYMBOLŮ

	<i>Upozornění</i>		<i>Horký vzduch s funkcí Eco</i>
	<i>Zákaz</i>	RAPID	<i>Rychlý předohřev</i>
	<i>Nezakrývejte</i>		<i>Funkce proti zamrznutí</i>
OFF	<i>Přístroj vypnutý</i>	MAX	<i>Maximální teplota</i>
	<i>Čerstvý vzduch</i>		<i>Poznámka</i>

CZ

POPIS PŘÍSTROJE A PŘÍSLUŠENSTVÍ

Odkazujeme na obrázek [A] v ilustrovaném průvodci pro kontrolu obsahu balení.

1. Mřížka na vstupu vzduchu
2. Kryt motoru a výstupní mřížka
3. Prostorový termostat.
4. Vypínač
5. Technické údaje.

PŘÍPRAVA

- Vybalte přístroj.
- Ověřte, zda je výrobek neporušený a nepoškozený.
- Připojte zařízení do elektrické domácí sítě.

POUŽITÍ



POZOR! Tento spotřebič se nikdy nesmí používat, pokud upadl nebo vykazuje viditelné známky poškození.

- Pro spuštění ventilátoru přepněte hlavní vypínač (4) do polohy čerstvého vzduchu a nastavte termostat (3) na maximální teplotu.
- Pro postupné ohřívání přepněte hlavní vypínač (4) do polohy horkého vzduchu s funkcí ECO a nastavte termostat (3) na požadovanou teplotu.
- Pro rychlé ohřívání přepněte hlavní vypínač (4) do polohy rychlého ohřevu a nastavte termostat (3) na požadovanou teplotu.

- Pro vypnutí přístroje přepněte hlavní vypínač (4) do polohy vypnuto.

Funkce proti zamrznutí

Tato funkce zajišťuje udržování okolní teploty kolem + 5°C. Když teplota klesne pod tuto hodnotu, termoventilátor se automaticky zapne.

- Nastavte prostorový termostat (3) do polohy proti zamrznutí.
- Přepněte hlavní vypínač (4) do polohy horkého vzduchu s funkcí ECO pro postupné obnovení teploty na +5°C.
- Přepněte hlavní vypínač (4) do polohy rychlého ohřevu pro rychlé obnovení teploty na +5°C.

ÚDRŽBA A UCHOVÁVÁNÍ

CZ



POZOR! Před čištěním nebo údržbou vždy vytáhněte zástrčku ze sítě.

Termoventilátor lze čistit měkkým a mírně navlhčeným hadříkem. Důkladně nechte vyschnout po čištění.



POZOR! Po použití tohoto přístroje se ujistěte, že se zcela ochladil před uložením.

Uchovávejte termoventilátor mimo dosah dětí v suchu a chladu. Při uchovávání termoventilátoru se ujistěte, že je dobře chráněn před prachem, abyste zabránili jeho hromadění uvnitř přístroje.

LIKVIDACE



Obal přístroje je vyroben z recyklovatelných materiálů. Zlikvidujte jej v souladu s předpisy na ochranu životního prostředí.



V souladu se směrnicí 2012/19/EU o odpadních elektrických a elektronických zařízeních (OEEZ) symbol přeškrtnuté popelnice na spotřebiči nebo jeho obalu znamená, že přístroj na konci své životnosti musí být likvidován odděleně od ostatního odpadu.

Uživatel proto musí odevzdat přístroj do specifického recyklačního střediska pro elektrická a elektronická zařízení. Alternativně, namísto likvidace ve sběrném středisku uživatel může předat přístroj prodejci při koupě nového ekvivalentního přístroje. Uživatel může předat elektronické výrobky o velikosti menší než 25 cm prodejcům elektronických výrobků, kteří mají prodejní plochu nejméně 400 m², a to bezplatně a bez závazku ke koupi. Vhodně separovaný sběr s cílem zajistit pro odevzdaný přístroj recyklaci, jež zahrnuje úpravu a ekologickou likvidaci, napomáhá zabránit nepříznivým dopadům na životní prostředí a zdraví a podporuje opětovné využití a/nebo recyklaci materiálů, ze kterých se přístroj skládá.

SERVISNÍ SLUŽBA A ZÁRUKA

Záruka na přístroj platí po dobu dvou let od data dodání. Je platné datum uvedené na účtence/faktuře (za předpokladu, že jsou jasně čitelné); v opačném případě pouze tehdy,

může-li kupující prokázat, že dodávka byla provedena později. V případě vady výrobku, existující před dnem doručení, se zaručuje oprava nebo výměna přístroje bez jakéhokoliv poplatku, pokud jedno z těchto dvou nápravných opatření není nepoměrné ve srovnání s druhým. Kupující je povinen oznámit autorizovanému servisnímu středisku vadu do dvou měsíců od jejího zjištění.

Záruka se nevztahuje na všechny části, které mohou být vadné v důsledku:

- a. poškození při přepravě nebo náhodných pádů,
- b. nesprávné instalace nebo nevhodného elektrického systému,
- c. opravy či úpravy provedené nepovolnou osobou,
- d. chybějící nebo nesprávné údržby a čištění,
- e. jedná-li se o výrobek a/nebo jeho části podléhající opotřebení a/nebo spotřební materiál,
- f. nedodržení pokynů pro provoz, nedbalosti nebo neopatrného zacházení,
- g. obstrukce přívodu studeného vzduchu a výfuku teplého vzduchu (přední a zadní mřížka),
- h. přikrývání výrobku v provozu,
- i. vkládání předmětů dovnitř mřížek,
- j. zkrouteného, ohnutého nebo poškozeného napájecího kabelu z nedbalosti.

Výše uvedený seznam slouží jako příklad a není vyčerpávající, jelikož tato záruka se nevztahuje také na **všechny ty případy, kdy nelze prozkoumat výrobní vady přístroje**.

Ze záruky jsou také vyloučeny všechny případy nesprávného použití přístroje a případy profesionálního použití. Neneseme žádnou zodpovědnost za případné škody, které mohou mít přímý či nepřímý dopad na osoby, předměty a zvířata v důsledku nedodržení všech pokynů uvedených v "Příručce pokynů a upozornění", pokud jde o instalaci, použití a údržbu. Tímto nejsou dotčeny jakékoli smluvní závazky vůči prodávajícímu.

Způsoby asistence

Oprava přístroje musí být prováděna autorizovaným servisním střediskem. Vadný přístroj, pokud se na něj vztahuje záruka, musí být zaslán do servisního střediska spolu s potvrzením, které prokazuje datum prodeje nebo dodávky.

POŽADAVKY NA INFORMACE TÝKAJÍCÍ SE ELEKTRICKÝCH LOKÁLNÍCH TOPIDEL

Identifikační značka (značky) modelu: Type M0601					
Údaj	Značka	Hodnota	Jednotka	Údaj	Jednotka
Tepelný výkon			Pouze u akumulčních elektrických lokálních topidel: typ příjmu tepla (vyberte jeden)		
Jmenovitý tepelný výkon	P_{nom}	2,0	kW	ruční řízení akumulace tepla s integrovaným termostatem	ne
Minimální tepelný výkon (orientační)	P_{min}	2,0	kW	ruční řízení akumulace tepla se zpětnou vazbou informující o teplotě v místnosti a/nebo venkovní teplotě	ne
Maximální trvalý tepelný výkon	$P_{max,c}$	2,0	kW	elektronické řízení akumulace tepla se zpětnou vazbou informující o teplotě v místnosti a/nebo venkovní teplotě	ne
Spotřeba pomocné elektrické energie			výdej tepla s ventilátorem		ne
Při jmenovitém tepelném výkonu	el_{max}	2,0	kW	Typ výdeje tepla/regulace teploty v místnosti (vyberte jeden)	
Při minimálním tepelném výkonu	el_{min}	2,0	kW	jeden stupeň tepelného výkonu, bez regulace teploty v místnosti	ne
V pohotovostním režimu	el_{sb}	n.a	kW	dva nebo více ručních stupňů, bez regulace teploty v místnosti	ne
				s mechanickým termostatem pro regulaci teploty v místnosti	ano
				s elektronickou regulací teploty v místnosti	ne
				s elektronickou regulací teploty v místnosti a denním programem	ne
				s elektronickou regulací teploty v místnosti a týdenním programem	ne
			Další možnosti regulace (lze vybrat více možností)		
				regulace teploty v místnosti s detekcí přítomnosti osob	ne
				regulace teploty v místnosti s detekcí otevřeného okna	ne
				s dálkovým ovládáním	ne
				s adaptivně řízeným spouštěním	ne
				s omezením doby činnosti	ne
				s černým kulovým čidlem	ne
Kontaktní údaje	Tenacta Group S.p.A. - Via Piemonte, 5/11 - 24052 Azzano S.Paolo (BG) - Italy				

CZ

