



Istruzioni per l'uso

SCALDALETTO

IT SCALDALETTO

pagina

1

TYPE F2107

IMETEC

GUIDA ILLUSTRATIVA

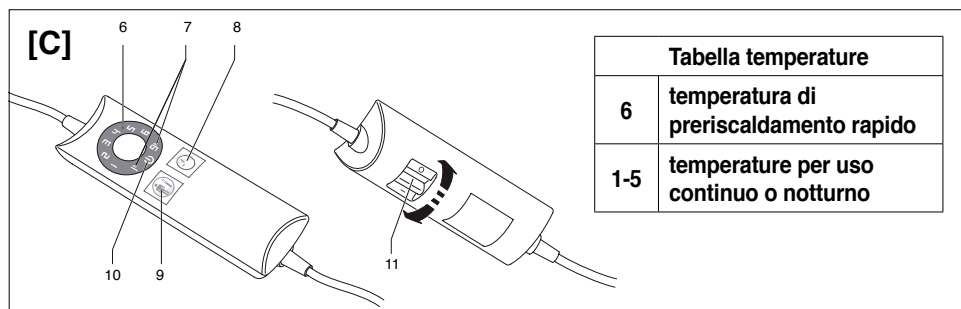
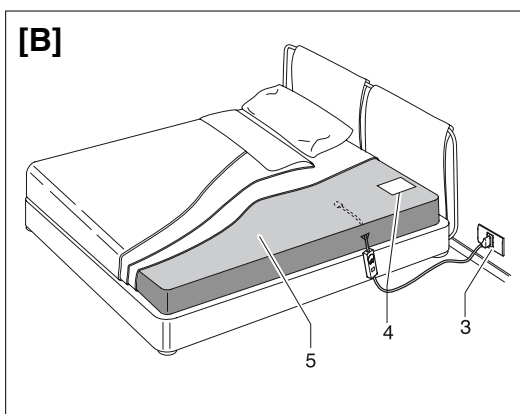
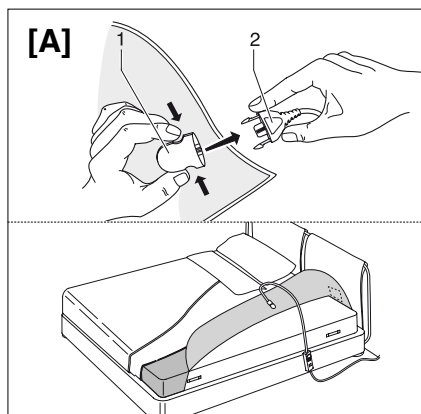

DESCRIZIONE DELL'APPARECCHIO

1. Connettore dello scaldaletto
2. Connettore del comando
3. Presa di corrente
4. Etichetta
5. Scaldaletto
6. Led di temperatura
7. Led timer autospegnimento
8. Selettore timer
9. Selettore di temperatura
10. Led stand-by
11. Interruttore di accensione

DATI TECNICI













TYPE F2107
220-240 V 50 Hz 150 W

Gentile cliente, La ringraziamo per aver scelto il nostro prodotto. Siamo sicuri che Lei apprezzerà la sua qualità e affidabilità in quanto progettato e prodotto mettendo in primo piano la soddisfazione del cliente. Le presenti istruzioni per l'uso sono conformi alla norma europea EN 82079.

INDICE

Legenda simboli	pag. 1
Istruzioni importanti	pag. 2
Utilizzo	pag. 4
Pulizia e manutenzione	pag. 6
Conservazione dello scaldaletto	pag. 7
Problemi e soluzioni	pag. 8
Smaltimento	pag. 8
Assistenza e garanzia	pag. 9
Guida illustrativa	I
Descrizione dell'apparecchio	I
Dati tecnici	I

LEGENDA SIMBOLI

 <i>Apparecchio di classe II</i>	 <i>Divieto</i>
 <i>Leggere le istruzioni</i>	 <i>Informazioni</i>
 <i>Attenzione/Pericolo</i>	 <i>NON adatto a bambini di età inferiore a 3 anni</i>
 <i>Non usare piegato o spiegazzato</i>	 <i>Non inserire spilli</i>
 <i>Lavare a massimo 30° C con programma delicato</i>	 <i>Non candeggiare</i>
 <i>Asciugatura in asciugatrice con programma a temperatura moderata</i>	 <i>Non pulire a secco</i>
 <i>Non stirare</i>	

ISTRUZIONI IMPORTANTI. CONSERVARE PER USI FUTURI.



ATTENZIONE! Istruzioni e avvertenze per un uso sicuro dell'apparecchio.



Prima di utilizzare questo apparecchio, leggere attentamente le istruzioni per l'uso e in particolare note, avvertenze e istruzioni sulla sicurezza, attenendosi a esse. Conservare il presente manuale insieme alla relativa guida illustrativa, a scopo di consultazione futura. In caso di cessione dell'apparecchio a terzi, consegnare anche l'intera documentazione.

ⓘ NOTA: se nella lettura di questo manuale alcune parti risultassero di difficile comprensione o se sorgessero dubbi contattare l'azienda all'indirizzo indicato in ultima pagina prima di utilizzare l'apparecchio.

ⓘ NOTA: gli ipovedenti possono consultare la versione digitale di queste istruzioni per l'uso sul sito www.tenactagroup.com

- Dopo aver rimosso l'apparecchio dalla confezione, assicurarsi che sia integro e completo come mostrato nella guida illustrativa e privo di danni visibili. In caso di dubbio, non utilizzare l'apparecchio e rivolgersi al servizio di assistenza autorizzato.



ATTENZIONE! Rischio di soffocamento.

I bambini non devono giocare con la confezione. Tenere il sacchetto di plastica lontano dalla portata dei bambini.

- Questo apparecchio deve essere utilizzato unicamente allo scopo per cui è stato progettato, ovvero come coperta per sotto per uso domestico per riscaldare il letto. Qualsiasi altro utilizzo è considerato non conforme all'uso previsto e pertanto pericoloso.
- Prima di collegare l'apparecchio alla rete elettrica, controllare che la tensione e la frequenza riportati sui dati tecnici dell'apparecchio corrispondano a quelli della rete di alimentazione disponibile. I dati tecnici si trovano sull'apparecchio e sull'alimentatore se presente (vedi guida illustrativa).

- Questo apparecchio deve essere usato soltanto con i tipi di dispositivo di comando separabile marcati sull'apparecchio stesso.



I bambini al di sotto dei tre anni non devono usare questo apparecchio a causa della loro incapacità a reagire al surriscaldamento.

- Questo apparecchio può essere usato da bambini di età compresa tra i 3 e gli 8 anni sotto sorveglianza e con il dispositivo di comando sempre regolato sul livello di temperatura più basso.
- L'apparecchio può essere utilizzato da bambini di età non inferiore a 8 anni e da persone con ridotte capacità fisiche, sensoriali o mentali, o prive di esperienza o della necessaria conoscenza, purché sotto sorveglianza oppure dopo che le stesse abbiano ricevuto istruzioni relative all'uso sicuro dell'apparecchio e alla comprensione dei pericoli ad esso inerenti. I bambini non devono giocare con l'apparecchio. La pulizia e la manutenzione destinata ad essere effettuata dall'utilizzatore non deve essere effettuata da bambini senza sorveglianza.
- Questo apparecchio non deve essere usato da persone insensibili al calore o da altre persone molto vulnerabili incapaci di reagire al surriscaldamento.
- Il cavo e il dispositivo di comando dell'apparecchio, se non posizionati correttamente, possono dar luogo al rischio di aggrovigliamento, di strangolamento, di inciampo e di calpestamento. Accertarsi che i cavi elettrici siano posizionati in modo sicuro.
- Disinserire sempre la spina dall'alimentazione elettrica prima della pulizia o manutenzione e in caso di non utilizzo dell'apparecchio.
- Esaminare l'apparecchio frequentemente per accertare eventuali segni di usura o di deterioramento. Se l'apparecchio è stato usato male o non funziona, rivolgersi ad un centro di assistenza tecnica autorizzato prima di qualsiasi ulteriore uso.
- Se il cavo di alimentazione è danneggiato, riportare l'intero apparecchio ad un centro di assistenza tecnica autorizzato per la sostituzione del comando in modo da prevenire ogni rischio.
- Se si usa l'apparecchio su un letto regolabile, verificare che la coperta e il cavo non rimangano intrappolati o bloccati per esempio nelle cerniere.
- Questo apparecchio non è destinato all'uso medico negli ospedali.
-  NON usare l'apparecchio se è bagnato.



NON UTILIZZARE PIEGATO O SPIEGAZZATO.



NON INSERIRE SPILLI O AGHI.

- Quando si ripone l'apparecchio, lasciare che si raffreddi prima di piegarlo.



ATTENZIONE! NON sgualcire l'apparecchio mettendoci sopra degli oggetti quando viene riposto.



ATTENZIONE! Per l'utilizzo, per la pulizia e manutenzione e per la conservazione dell'apparecchio osservare le indicazioni specificate nei relativi capitoli.

- I portatori di pacemaker non devono far funzionare questo apparecchio quando sono a letto: può essere utilizzato per preriscaldare il letto, ma deve essere spento e disconnesso dalla rete di alimentazione prima di coricarsi. Consultare il proprio medico prima dell'utilizzo.
- NON utilizzare l'apparecchio con mani bagnate o piedi umidi.
- NON tirare il cavo di alimentazione o l'apparecchio stesso, per staccare la spina dalla presa di corrente.
- NON tirare o sollevare l'apparecchio per il cavo di alimentazione.
- NON esporre l'apparecchio all'umidità o all'influsso di agenti atmosferici (pioggia, sole, ecc.) o temperature estreme.
- In caso di guasto o di cattivo funzionamento dell'apparecchio, spegnerlo e non manometterlo. Per l'eventuale riparazione rivolgersi solamente ad un centro di assistenza tecnica autorizzato.
- NON usare questo apparecchio per riscaldare gli animali.
- NON posizionare il dispositivo di comando sotto il cuscino o tra le lenzuola o le coperte.
- NON rimboccare.
- Per le caratteristiche dell'apparecchio, fare riferimento alla confezione esterna.

UTILIZZO

DISPOSIZIONE DELLO SCALDALETTO



ATTENZIONE! Posizionare lo scaldaletto unicamente sopra il materasso e non sopra persone a letto.

IMPORTANTE: Lo scaldaletto funziona in modo efficace solo se posizionato all'interno del letto e coperto con lenzuola, coperte o piumone.

COLLEGAMENTO DEL COMANDO

- Far passare il connettore del comando (2) attraverso l'asola triangolare dello scaldaletto, in modo che il connettore del comando si posizioni sotto allo scaldaletto.
- Inserire il connettore del comando (2) nel connettore dello scaldaletto (1) per collegare il comando allo scaldaletto.
- Per il modello matrimoniale è necessario ripetere l'operazione anche per il secondo comando.
- Far correre il cavo del comando sul pavimento accanto al letto. Non schiacciare il cavo del comando tra il materasso e la struttura del letto.
- Inserire la spina del cavo del comando nella presa di corrente (3).

ACCENSIONE DELLO SCALDALETTO E SCELTA DELLA GIUSTA TEMPERATURA

Per garantire il massimo benessere alla persona, lo scaldaletto è studiato per riscaldare unicamente l'area del letto dai piedi a prima della zona del cuscino.

Il comando può essere impostato sui seguenti livelli di temperatura:

6: temperatura di preriscaldamento rapido

1-5: temperature per uso continuo o notturno

- Accendere lo scaldaletto dal retro del comando, ponendo l'interruttore in posizione di accensione 'I' (11).
- Per preriscaldare rapidamente il letto, premere il tasto selettore di temperatura (9) fino a quando il led 6 si illumina (6).

IMPORTANTE - Il tempo necessario al riscaldamento dello scaldaletto può variare in base alle condizioni di temperatura dell'ambiente. La temperatura dello scaldaletto va valutata coricandosi nel letto e non con il solo appoggio della mano.

UTILIZZO NOTTURNO O CONTINUO



Per l'utilizzo notturno o continuo dell'apparecchio impostare il comando esclusivamente sui livelli di temperatura da 1 a 5.



ATTENZIONE! ⚠️ **NON** entrare nel letto con l'apparecchio impostato ad una temperatura superiore a quella consigliata per l'uso notturno o continuo. Se l'apparecchio viene utilizzato con il comando impostato ad una temperatura superiore, l'utilizzatore potrebbe essere soggetto a bruciature della pelle o a colpo di calore.

- Per selezionare la temperatura di uso continuo desiderata da 1 a 5 premere il tasto selettore di temperatura (9) fino a quando il led desiderato si illumina (6). Più alto è il numero selezionato, maggiore è la temperatura.
- Se lo scaldaleto è in stand by, per riaccendere il comando è necessario prima spegnerlo tramite l'interruttore di accensione sul retro (11).

FUNZIONE MEMORIA

Dopo pochi minuti di utilizzo, lo scaldaleto memorizza l'ultima temperatura selezionata, che verrà proposta automaticamente all'accensione successiva del comando.

FUNZIONE AUTOSPEGNIMENTO

Lo scaldaleto è dotato di un sistema di spegnimento automatico a 1 ora o 9 ore. All'accensione il comando si posiziona automaticamente sul timer di autospegnimento a 1 ora e il led 1 si illumina in colore verde (7). Per modificare la programmazione del tempo di autospegnimento premere il tasto selettore timer (8) selezionando il tempo desiderato. Quando il tempo sarà trascorso, lo scaldaleto si spegnerà e il led stand by (10) si illuminerà con luce blu.

SPEGNIMENTO

Spegnere lo scaldaleto dal retro del comando, ponendo l'interruttore in posizione di spegnimento 'O' (11).

PULIZIA E MANUTENZIONE

Lo scaldaleto è lavabile. Verificare l'etichetta dei simboli di lavaggio presente sullo scaldaleto per un corretto lavaggio.



ATTENZIONE! Disinserire sempre la spina dall'alimentazione elettrica e separare il comando dallo scaldaleto prima della pulizia o manutenzione.

PRIMA DEL LAVAGGIO

- Scollegare il cavo del comando dalla presa di corrente (3).
- Premere le leve di tenuta ai lati del connettore del comando (2) per staccare il connettore del comando dal connettore dello scaldaleto (1).



LAVAGGIO IN LAVATRICE

- Lo scaldaleto può essere lavato in lavatrice a massimo 30°C con un programma delicato.

- Usare esclusivamente il programma delicato per la centrifuga. **NON** effettuare un ciclo di centrifuga supplementare.

ASCIUGATURA IN ASCIUGATRICE

- Lo scaldaletto può essere asciugato in asciugatrice con programma delicato, ma alla fine del ciclo di asciugatura va steso all'aria per renderlo completamente asciutto.
- Asciugare in asciugatrice a temperatura moderata.
- Togliere lo scaldaletto dall'asciugatrice alla fine del ciclo di asciugatura e rimetterlo in forma, riportandolo alle dimensioni originali.
- Asciugare quindi completamente lo scaldaletto all'aria prima dell'utilizzo.

ASCIUGATURA ALL'ARIA

- In fase di asciugatura lo scaldaletto deve essere steso su uno stendibiancheria cercando di raggiungere approssimativamente la stessa dimensione originale. I risultati migliori si ottengono quando è ancora umido, lavorando da un'estremità laterale all'altra, tirando una fascia per volta. Potrebbe essere necessario ripetere questa procedura più volte fino a quando lo scaldaletto è perfettamente asciutto.



ATTENZIONE! Stendere l'apparecchio senza applicare mollette per evitare di danneggiarlo e lasciarlo asciugare ben disteso su uno stendibiancheria non esposto al sole.

- Utilizzare lo scaldaletto solo quando è perfettamente asciutto.
-  Non stirare lo scaldaletto.



ATTENZIONE! Esaminare controluce l'apparecchio per verificare che i cavi interni non siano piegati o attorcigliati.



ATTENZIONE! Nel caso l'apparecchio non riprenda la forma e le dimensioni originali o si notino problemi coi cavi interni riportarlo ad un centro di assistenza tecnica autorizzato per un controllo di sicurezza.

CONSERVAZIONE DELLO SCALDALETTO

Quando l'apparecchio non è usato, conservarlo nel modo seguente:

- attendere che lo scaldaletto sia completamente asciutto se precedentemente lavato;
- piegare lo scaldaletto come una normale coperta;
- per una migliore conservazione si consiglia di riporre lo scaldaletto nella confezione fornita al momento dell'acquisto;

- quando si ripone l'apparecchio, lasciare che si raffreddi prima di piegarlo;
- riporre lo scaldaletto in un luogo asciutto.

Il tessuto potrebbe subire un naturale ingiallimento nel corso del tempo. Tale fenomeno non compromette in alcun modo la sicurezza e/o le prestazioni del prodotto stesso.

Esaminare l'apparecchio frequentemente per accertare eventuali segni di usura o di deterioramento. In presenza di tali segni o in caso di malfunzionamento, rivolgersi ad un centro di assistenza tecnica autorizzato.

PROBLEMI E SOLUZIONI

In questo capitolo sono riportati i problemi più ricorrenti legati all'uso dell'apparecchio. Se non riuscite a risolvere i problemi con le informazioni seguenti, vi preghiamo di contattare il Centro Assistenza Autorizzato.

Problema	Soluzione
I led del comando non si accendono.	Controllare che la spina del comando sia completamente inserita nella presa di corrente (3). Se i led restano spenti, staccare la spina del comando dalla presa di corrente (3) e riportare lo scaldaletto ad un centro di assistenza tecnica autorizzato.
Durante l'uso si avverte una sensazione di formicolio.	Disinserire la spina dalla presa di corrente e reinserirla invertendo la polarità. Marcare il lato di inserimento per futuri utilizzi.
La spia blu lampeggia 2 volte.	Controllare che la presa sia inserita completamente nella spina. Se la spia continua a lampeggiare riportare lo scaldaletto ad un centro di assistenza tecnica autorizzato.
Il prodotto è stato utilizzato impropriamente o è danneggiato.	Lo scaldaletto deve essere controllato esclusivamente da un centro di assistenza tecnica autorizzato per prevenire ogni rischio.
Il cavo di alimentazione o qualsiasi altro filo interno è danneggiato.	
Il comando è danneggiato.	
Ci sono buchi o strappi nel tessuto oppure pieghe marcate che non si distendono.	

SMALTIMENTO



L'imballaggio del prodotto è composto da materiali riciclabili. Smaltirlo in conformità alla normativa di tutela ambientale.



Ai sensi della direttiva 2012/19/UE sui rifiuti di apparecchiature elettriche ed elettroniche (RAEE) il simbolo del cassonetto barrato riportato sull'apparecchiatura o sulla sua confezione indica che il prodotto alla fine della propria vita utile deve essere raccolto separatamente dagli altri rifiuti.

L'utente dovrà, pertanto, conferire l'apparecchiatura giunta a fine vita agli idonei centri di raccolta differenziata dei rifiuti elettrici ed elettronici. In alternativa alla gestione autonoma è possibile

consegnare l'apparecchiatura che si desidera smaltire al rivenditore, al momento dell'acquisto di una nuova apparecchiatura di tipo equivalente. Presso i rivenditori di prodotti elettronici con superficie di vendita di almeno 400 m² è inoltre possibile consegnare gratuitamente, senza obbligo di acquisto, i prodotti elettronici da smaltire con dimensioni inferiori a 25 cm. L'adeguata raccolta differenziata per l'avvio successivo dell'apparecchiatura dismessa al riciclaggio, al trattamento e allo smaltimento compatibile con il rispetto dell'ambiente contribuisce ad evitare possibili effetti negativi sull'ambiente e sulla salute e favorisce il reimpiego e/o riciclo dei materiali di cui è composta l'apparecchiatura.

ASSISTENZA E GARANZIA

L'apparecchio è garantito per un periodo di due anni dalla data di consegna. Fa fede la data riportata sullo scontrino/fattura (purché chiaramente leggibile), a meno che l'acquirente non provi che la consegna è successiva. In caso di difetto del prodotto preesistente alla data di consegna, viene garantita la riparazione o la sostituzione senza spese dell'apparecchio, salvo che uno dei due rimedi risulti sproporzionato rispetto all'altro. L'acquirente ha l'onere di denunciare a un Centro Assistenza autorizzato il difetto di conformità entro due mesi dalla scoperta del difetto stesso.

Non sono coperte dalla garanzia tutte le parti che dovessero risultare difettose a causa di:

- a. danni da trasporto o da cadute accidentali,
- b. errata installazione o inadeguatezza impianto elettrico,
- c. riparazioni o modifiche operate da personale non autorizzato,
- d. mancata o non corretta manutenzione e pulizia,
- e. prodotto e/o parti di prodotto soggette a usura e/o consumabili, inclusa la riduzione del tempo di utilizzo delle batterie dovuta all'uso o al tempo se presenti,
- f. mancata osservanza delle istruzioni per il funzionamento dell'apparecchio, negligenza o trascuratezza nell'uso,
- g. cavo attorcigliato e/o piegato in modo eccessivo,
- h. cavo tirato o strappato,
- i. pannello riscaldante piegato durante l'uso, stropicciato e/o strappato,
- j. lavaggio errato (es. centrifuga, strizzatura, con comando inserito, ...),
- k. evidenti segni di bruciature da fonti esterne (sigarette, ...),
- l. piegato su se stesso (a libro).

L'elenco di cui sopra è a titolo meramente esemplificativo e non esaustivo, in quanto la presente garanzia è comunque esclusa per tutte quelle circostanze che non possono farsi risalire a difetti di fabbricazione dell'apparecchio. La garanzia è inoltre esclusa in tutti i casi di uso improprio dell'apparecchio ed in caso di uso professionale. Si declina ogni responsabilità per eventuali danni che possano direttamente o indirettamente derivare a persone, cose ed animali domestici in conseguenza della mancata osservanza di tutte le prescrizioni indicate nell'apposito "Libretto Istruzioni ed avvertenze" in tema di installazione, uso e manutenzione dell'apparecchio.

Sono fatte salve le azioni contrattuali di garanzia nei confronti del venditore.

Modalità di assistenza

La riparazione dell'apparecchio deve essere effettuata presso un Centro Assistenza autorizzato. L'apparecchio difettoso, se in garanzia, dovrà pervenire al Centro Assistenza unitamente ad un documento fiscale che ne attesti la data di vendita o di consegna.

IMETEC

www.imetec.com

Tenacta Group S.p.A. Via Piemonte 5/11 24052 Azzano S. P. (BG) ITALY.

M1003371
050419