



Istruzioni per l'uso  
Instructions for use  
Instrucciones para el uso  
Instruções para o uso  
Οδηγίες χρήσης  
Návod k použití

# ASPIRAPOLVERE

IT	ASPIRAPOLVERE	pagina	1
EN	VACUUM CLEANER	page	10
ES	ASPIRADORA	página	19
PT	ASPIRADOR DE PÓ	página	28
EL	ΗΛΕΚΤΡΙΚΗ ΣΚΟΥΠΑ	σελίδα	37
CZ	VYSAVAČ	strana	46

**IMETEC**

www.imetec.com

Tenacta Group S.p.A. Via Piemonte 5/11 24052 Azzano S. Paolo (BG) ITALY

M1002823  
180517

TYPE M3505

**IMETEC**

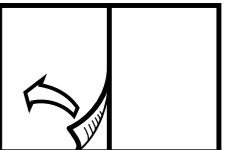

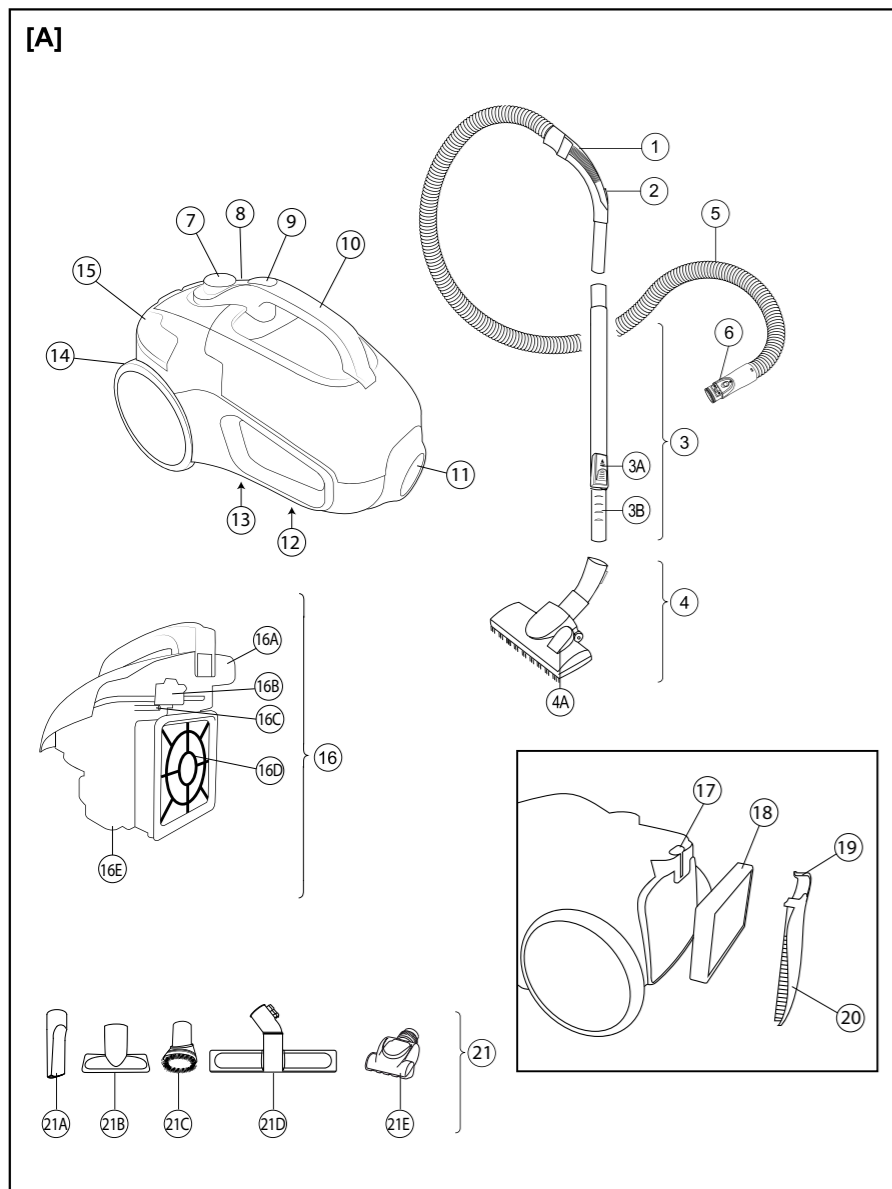

I

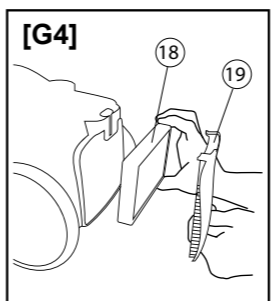
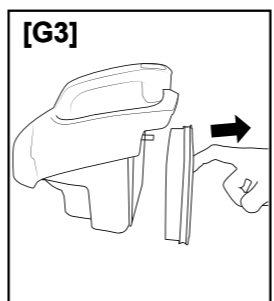
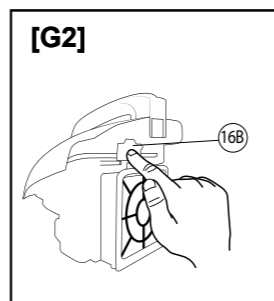
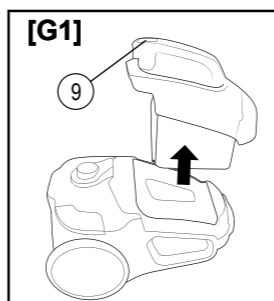
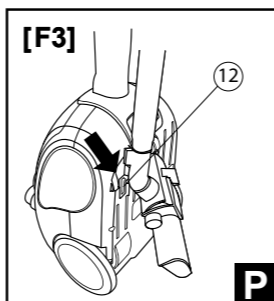
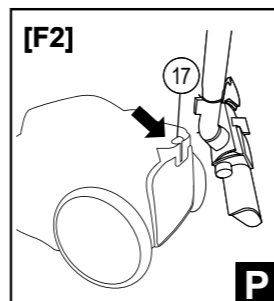
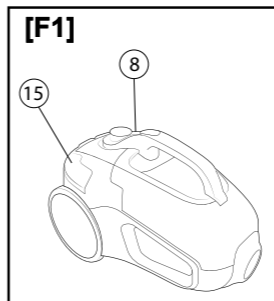
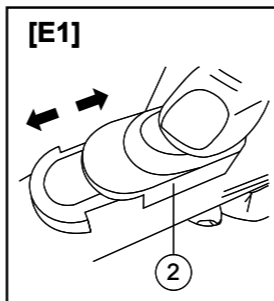
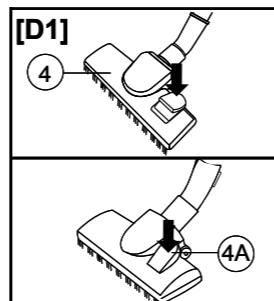
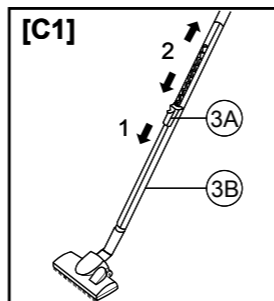
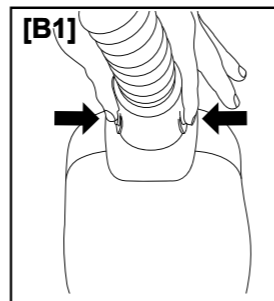

II

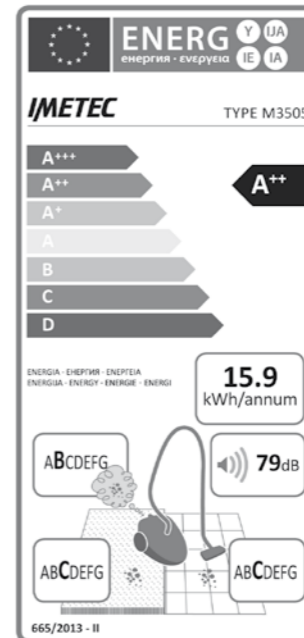

IT - Consumo indicativo annuo di energia (kWh per anno) basato su 50 attività di pulizia. Il consumo effettivo annuo di energia dipende dalle modalità di utilizzo dell'apparecchio. Test di consumo energetico effettuati in conformità al regolamento UE 665/2013. Per la determinazione della classe di efficacia pulente per i pavimenti duri è stato utilizzato l'accessorio 4 nella posizione pavimenti duri. Per la determinazione della classe di efficacia pulente per i tappeti è stato utilizzato l'accessorio 4 sulla posizione tappeti e moquette. EN - Indicative annual energy consumption (kWh per year) based on 50 cleaning activities. The actual annual energy consumption depends on how the appliance is used. Energy consumption test carried out in compliance with standard EU 665/2013. Accessory 4 in position hard floors was used to determine the cleaning efficiency class for hard floors. Accessory 4 was used to determine the cleaning efficiency class for carpets, on the carpets and rugs setting. ES - Consumo indicativo anual de energía (kWh por año) basado en 50 actividades de limpieza. El consumo efectivo anual de energía depende de los modos de uso del aparato. Pruebas de consumo energético efectuadas de conformidad con el reglamento UE 665/2013. Para la determinación de la clase de eficacia de limpieza para los suelos duros, se ha usado el accesorio 4 en la posición suelos duros. Para la determinación de la clase de eficacia de limpieza para las alfombras, se ha usado el accesorio 4 en la posición alfombras y moquetas. PT - Consumo de energia anual indicativo (kWh por ano) baseado em 50 atividades de limpeza. O consumo anual real de energia depende da modalidade de uso do aparelho. Testes de consumo de energia realizados em conformidade com o regulamento UE 665/2013. Para determinar a classe de eficiência de limpeza para pisos duros foi utilizado o acessório 4 a posição

pisos duros. Para determinar a classe de eficiência de limpeza para tapetes foi utilizado o acessório 4 a posição tapetes e alcatifas. EL - Ετήσια ενδεικτική κατανάλωση ενέργειας (kWh ανά έτος) βάσει 50 δραστηριοτήτων καθαρισμού. Η πραγματική ετήσια κατανάλωση ενέργειας εξαρτάται από τους τρόπους χρήσης της συσκευής. Δοκιμές για την κατανάλωση ενέργειας που εκτελούνται σύμφωνα με τον κανονισμό ΕΕ 665/2013. Για τον προσδιορισμό της κατηγορίας αποτελεσματικότητας καθαρισμού για τα σκληρά πατώματα έχει χρησιμοποιηθεί το αξεσουάρ 4 η θέση σκληρά δάπεδα. Για τον προσδιορισμό της κατηγορίας αποτελεσματικότητας καθαρισμού για τα χαλιά έχει χρησιμοποιηθεί το αξεσουάρ 4 στη θέση χαλιά και μοκέτες. CZ - Orientační roční spotřeba energie (kWh za rok) na základě 50 úklidových činností. Efektivní roční spotřeba energie závisí na způsobu použití přístroje. Testy spotřeba energie prováděny v souladu s nařízením EU 665/2013. Pro určení třídy účinnosti čištění na tvrdých podlahách bylo použito příslušenství 4 poloha tvrdých podlah. Pro určení třídy účinnosti čištění na kobercích bylo použito příslušenství 4 v poloze koberec a koberečky.

DATI TECNICI (13) / TECHNICAL DATA (13) / DATOS TÉCNICOS (13) / DADOS TÉCNICOS (13) / ΤΕΧΝΙΚΑ ΣΤΟΙΧΕΙΑ (13) / TECHNICKÉ ÚDAJE (13)

**IMETEC**  
TYPE M3505

220-240 V 50 Hz 400 W



TENACTA GROUP S.p.A.  
VIA PIEMONTE 5 IT - 24052 AZZANO S. P.  
www.imetec.com

III

*Gentile cliente, La ringraziamo per aver scelto il nostro prodotto. Siamo sicuri che Lei apprezzerà la sua qualità e affidabilità in quanto progettato e prodotto mettendo in primo piano la soddisfazione del cliente. Le presenti istruzioni per l'uso sono conformi alla norma europea EN 82079.*



**ATTENZIONE! Istruzioni e avvertenze per un uso sicuro dell' apparecchio.**

**Prima di utilizzare questo apparecchio, leggere attentamente le istruzioni per l'uso e in particolare note, avvertenze e istruzioni sulla sicurezza, attenendosi a esse. Conservare il presente manuale insieme alla relativa guida illustrativa, a scopo di consultazione futura. In caso di cessione dell'apparecchio a terzi, consegnare anche l'intera documentazione.**

**ⓘ NOTA: se nella lettura di questo manuale alcune parti risultassero di difficile comprensione o se sorgessero dubbi, prima di utilizzare il prodotto contattare l'azienda all'indirizzo indicato in ultima pagina.**

**ⓘ NOTA: gli ipovedenti possono consultare la versione digitale di queste istruzioni per l'uso sul sito [www.tenactagroup.com](http://www.tenactagroup.com)**

## INDICE

Introduzione .....	pag. 1	Conservazione e cura del prodotto. ....	pag. 7
Avvertenze sulla sicurezza .....	pag. 1	Problemi e soluzioni .....	pag. 8
Legenda simboli .....	pag. 3	Smaltimento. ....	pag. 8
Descrizione dell'apparecchio e degli accessori .....	pag. 3	Assistenza e garanzia. ....	pag. 9
Montaggio. ....	pag. 4	Guida illustrativa .....	I-II-III
Accessori. ....	pag. 4	Dati tecnici. ....	III
Utilizzo. ....	pag. 5		
Pulizia e manutenzione. ....	pag. 6		

## AVVERTENZE SULLA SICUREZZA

- **Dopo aver rimosso l'apparecchio dalla confezione, assicurarsi che sia integro e completo come mostrato nella guida illustrativa e privo di danni da trasporto. In caso di dubbio, non utilizzare l'apparecchio e rivolgersi al servizio di assistenza autorizzato.**



**ATTENZIONE!** Rimuovere dall'apparecchio eventuali materiali di comunicazione quali etichette, cartellini ecc., prima dell'utilizzo.



**ATTENZIONE!** Rischio di soffocamento.  
I bambini non devono giocare con la confezione. Tenere il sacchetto di plastica lontano dalla portata dei bambini.

- Questo apparecchio deve essere utilizzato unicamente allo scopo per cui è stato progettato, ovvero come aspirapolvere per uso domestico. Qualsiasi altro utilizzo è considerato non conforme all'uso previsto e pertanto pericoloso.











**ATTENZIONE!** L'uso improprio dell'apparecchio può causare lesioni.

- Prima di collegare l'apparecchio alla rete elettrica, controllare che la tensione e la frequenza riportati sui dati tecnici dell'apparecchio corrispondano a quelli della rete di alimentazione disponibile. I dati tecnici si trovano sull'apparecchio e sull'alimentatore se presente (vedi guida illustrativa).
- L'apparecchio può essere utilizzato da bambini di età non inferiore a 8 anni e da persone con ridotte capacità fisiche, sensoriali o mentali, o prive di esperienza o della necessaria conoscenza, purché sotto sorveglianza oppure dopo che le stesse abbiano ricevuto istruzioni relative all'uso sicuro dell'apparecchio e alla comprensione dei pericoli ad esso inerenti. I bambini non devono giocare con l'apparecchio. La pulizia e la manutenzione destinata ad essere effettuata dall'utilizzatore non deve essere effettuata da bambini senza sorveglianza.
- ⓧ NON utilizzare l'apparecchio con mani bagnate o piedi umidi o nudi.
- ⓧ NON tirare il cavo di alimentazione o l'apparecchio stesso per staccare la spina dalla presa di corrente.
- ⓧ NON tirare o sollevare l'apparecchio per il cavo di alimentazione.
- ⓧ NON esporre l'apparecchio all'umidità o all'influsso di agenti atmosferici (pioggia, sole, ecc.) o temperature estreme.
- Sorvegliare l'apparecchio durante il funzionamento.
- Disinserire sempre la spina dall'alimentazione elettrica prima della pulizia o manutenzione e in caso di non utilizzo dell'apparecchio.

- In caso di guasto o di cattivo funzionamento dell'apparecchio, spegnerlo e non manometterlo. Per l'eventuale riparazione rivolgersi solamente ad un centro di assistenza tecnica autorizzato.
- Se il cavo di alimentazione è danneggiato, esso deve essere sostituito da un centro di assistenza tecnica autorizzato, in modo da prevenire ogni rischio.
- ⓧ Questo apparecchio NON deve venire a contatto con acqua, altri liquidi, spray o vapori. Per le attività di pulizia e manutenzione fare riferimento esclusivamente all'apposito paragrafo di questo manuale.
- Per le caratteristiche dell'apparecchio, fare riferimento alla confezione esterna.
- Utilizzare unicamente con gli accessori forniti che costituiscono parte integrante dell'apparecchio.
- ⓧ NON aspirare senza aver inserito il sacchetto raccogli-polvere, il contenitore della polvere o il filtro.
- ⓧ NON puntare il tubo di aspirazione flessibile, il tubo o qualsiasi altro accessorio in direzione degli occhi o delle orecchie e non metterli in bocca quando sono collegati all'aspirapolvere in funzione.
- ⓧ NON usare l'apparecchio senza il filtro protettivo del motore per evitare danni al motore stesso e all'aspirapolvere.

## LEGENDA SIMBOLI

	<i>Avvertenza</i>		<i>Divieto</i>
	<i>Nota</i>		<i>Interruttore ON/OFF</i>
	<i>Pulsante per avvolgimento automatico del cavo</i>		<i>Pavimenti duri</i>
	<i>Tappeti e moquette</i>		<i>Tasto di sgancio del sistema di raccolta polvere</i>

## DESCRIZIONE DELL'APPARECCHIO E DEGLI ACCESSORI

Fare riferimento alla Figura nella GUIDA ILLUSTRATIVA per controllare il contenuto della confezione. Tutte le figure si trovano nelle pagine interne. Per le caratteristiche dell'apparecchio fare riferimento alla confezione esterna.

- |  |   |
|--|---|
| 1. Impugnatura   | 16A. Coperchio superiore  |
| 2. Dispositivo di regolazione manuale del flusso d'aria  | 16B. Tasto di apertura/blocco del coperchio superiore           |
| 3. Tubo telescopico di aspirazione                       | 16C. Interblocco di sicurezza                                   |
| 3A. Pulsante di regolazione del tubo telescopico         | 16D. Filtro HEPA premotore                                      |
| 3B. Tubo telescopico regolabile                          | 16E. Contenitore polvere  |
| 4. spazzola combinata tappeti/pavimenti duri             | 17. Innesto per posizione di parcheggio orizzontale             |
| 4A. Commutatore posizione spazzola                       | 18. Filtro di scarico   |
| 5. Tubo flessibile di aspirazione                        | 19. Griglia del filtro di scarico                               |
| 6. Pulsanti di blocco del tubo flessibile di aspirazione | 20. Tasto di sgancio/blocco della griglia del filtro di scarico |
| 7. Regolatore elettronico della potenza                  | 21. Accessori   |
| 8. Interruttore ON/OFF                                   | 21A. Bocchetta per fessure                                      |
| 9. Tasto di sgancio del sistema di raccolta polvere      | 21B. bocchetta multiuso   |
| 10. Maniglia di trasporto                                | 21C. Bocchetta per spolverare                                   |
| 11. Attacco di aspirazione                               | 21D. Spazzola per parquet                                       |
| 12. Innesto per posizione di parcheggio verticale        | 21E. Miniturbospazzola Animal care (Solo per Art. 8631)         |
| 13. Dati tecnici   |   |
| 14. Cavo di alimentazione                                |   |
| 15. Pulsante avvolgimento automatico del cavo            |   |
| 16. Sistema di raccolta polvere                          |   |

## MONTAGGIO

- Collegare il tubo flessibile di aspirazione (5) all'attacco di aspirazione (11) dell'apparecchio ruotando la base fino a sentire lo scatto in sede dei pulsanti di blocco del tubo flessibile di aspirazione (6) che ne indica il corretto fissaggio [Fig. B1].
- Collegare l'impugnatura (1) del tubo flessibile al tubo di aspirazione (3).
- Regolare la lunghezza del tubo telescopico premendo il pulsante di regolazione del tubo telescopico (3A) nella direzione della freccia ed estraendo o ritraendo il tubo telescopico regolabile (3B) [Fig. C1].
- Selezionare la spazzola combinata tappeti/pavimenti duri (4) o l'accessorio adatto (21) alla superficie da pulire e collegare l'elemento al tubo di aspirazione (3).

## ACCESSORI

### Spazzola combinata tappeti/pavimenti duri (4)

Regolare la spazzola combinata in base al tipo di pavimento, servendosi del tasto commutatore posizione spazzola (4A) [Fig. D1] per passare da posizione pavimenti ceramici e similari a posizione tappeti e moquette.

### Il Suo apparecchio è dotato dei seguenti accessori:

**Bocchetta per fessure (21A):** Per pulire negli angoli e nelle fessure, ad es. termosifoni, zoccolature, avvolgibili, marquise.

**Bocchetta multiuso (21B):** Per pulire divani, poltrone, sedie imbottite e tende.

**Bocchetta per spolverare (21C):** Per pulire oggetti piccoli, apparecchi audio e televisivi, computer e mobili.

**Spazzola per parquet (21D):** Spazzola speciale per pulire i pavimenti in parquet.

**Mini Turbospazzola Animal Care (21E - Solo per Art. 8631):** Specifica per rimuovere facilmente peli di animali da ogni superficie. Adatta alle seguenti superfici: divani, imbottiti, ceramica, marmo, moquette e tappeti senza frange.

**ⓘ** **NOTA:** **⊘** **NON** utilizzare la Mini Turbospazzola Animal Care sugli animali. **⊘** **NON** utilizzare la Mini Turbospazzola Animal Care su tappeti a frange, pellicce di animali, e moquette con pelo di lunghezza superiore a 15mm. Non tenere ferma la spazzola sul tappeto con il rullo in rotazione.



**ATTENZIONE! Parti rotanti in movimento. Pericolo di intrappolamento.**

**ⓘ** **NOTA:** Gli accessori possono essere collegati al tubo telescopico di aspirazione (3) oppure direttamente all'impugnatura (1).

## UTILIZZO

Estrarre completamente il cavo di alimentazione (14) al massimo fino alla marcatura gialla e inserire la spina nella presa di corrente. **La marcatura gialla sul cavo è situata prima dell'estremità del cavo indicata con la marcatura rossa.**



**ATTENZIONE! NON** utilizzare questo apparecchio se vi sono segni di danni visibili.



**ATTENZIONE! NON** utilizzare questo apparecchio per aspirare:

- ceneri accese, mozziconi di sigarette o simili;
- liquidi, come ad es. detersivi per tappeti;
- oggetti appuntiti o duri come ad es. chiodi, grosse schegge di vetro;
- polvere fine, come ad es. cemento;
- polveri da toner (per stampanti laser, copiatrici, ecc.).



**ATTENZIONE! NON** tirare il cavo di alimentazione oltre la marcatura rossa per non danneggiare l'apparecchio.



**ATTENZIONE! Svolgere il cavo di alimentazione completamente, per evitare un pericoloso surriscaldamento.**

**ⓘ** **NOTA:** Un apparecchio nuovo può sviluppare odori nell'uso iniziale. Tali odori sono innocui e scompaiono dopo breve tempo. Provvedere ad una buona aerazione dell'ambiente.

- Accendere l'aspirapolvere, premendo una volta l'interruttore ON/OFF (8) [Fig. F1].
- Regolare la forza di aspirazione mediante il regolatore elettronico della potenza (7).

**Minima:** per tende, tessuti fini e delicati.

**Media:** per pulizie standard, divani, poltrone, sedie imbottite, tappeti e moquette.

**Massima:** per pavimenti lisci.

- La potenza di aspirazione può essere modificata anche mediante il dispositivo di regolazione manuale del flusso d'aria (2) situato sull'impugnatura (1) [Fig. E1].

**Chiuso:** Aumenta la potenza di aspirazione.

**Aperto:** Riduce la potenza di aspirazione.

- Spegnerne l'aspirapolvere premendo una volta l'interruttore ON/OFF (8) e staccare il cavo di alimentazione (14) dalla presa di corrente.
- Premere il pulsante avvolgimento automatico del cavo (15) per avvolgere il cavo elettrico [Fig. F1].

Durante l'avvolgimento del cavo, afferrare la spina per evitare i colpi di frusta del cavo.



**ATTENZIONE!** l'aspirapolvere è dotato di un termostato salvamotore che interviene in caso di surriscaldamento (causato da ostruzione della bocca di aspirazione, filtri...). In caso di intervento, spegnere l'apparecchio premendo l'interruttore ON/OFF (8) e lasciarlo raffreddare completamente per alcune ore. Prima di riavviare l'apparecchio verificare se la polvere ha ostruito i filtri o la bocca di aspirazione.

## PULIZIA E MANUTENZIONE



**ATTENZIONE!** Disinserire sempre la spina dall'alimentazione elettrica prima della pulizia o manutenzione.



**ATTENZIONE!** Verificare periodicamente che i filtri e la bocca di aspirazione non siano ostruiti.



**ATTENZIONE!** NON utilizzare solventi o altri detergenti aggressivi o abrasivi per non danneggiare le superfici.



**ATTENZIONE!** Svuotare il contenitore della polvere e pulire i filtri dopo ogni utilizzo per non danneggiare il prodotto.



**ATTENZIONE!** Far asciugare completamente i filtri dopo il lavaggio per un tempo non inferiore a 24 ore prima di rimontarli.



**ATTENZIONE!** Prima di riutilizzare l'apparecchio, assicurarsi che tutte le parti pulite siano completamente asciutte.

### PULIZIA DELL'APPARECCHIO

All'occorrenza, pulire l'apparecchio con un panno inumidito.

### PULIZIA DELLA SPAZZOLA COMBINATA PAVIMENTI DURI (4)

A motore acceso, strofinare la spazzola con la mano, per rimuovere i resti di polvere e lanugine, che verranno aspirati direttamente.



### **PULIZIA DEL SISTEMA DI RACCOLTA POLVERE (16)**

- Pulire il sistema di raccolta polvere in base alle seguenti istruzioni prestando attenzione alle figure della guida illustrativa.
- Premere i pulsanti di blocco del tubo flessibile di aspirazione (6) e scollegare il tubo flessibile di aspirazione (5) dall'apparecchio.

### **PULIZIA DEL CONTENITORE POLVERE (16E)**

- Premere il tasto di sgancio del sistema di raccolta polvere (9) per estrarre il sistema di raccolta polvere (16) dall'apparecchio [Fig.G1].
- Premere il tasto di apertura/blocco del coperchio superiore (16B) per aprire il coperchio superiore (16A) [Fig.G2].
- Svuotare il contenitore.
- Rimontare il coperchio superiore (16A) avendo cura che gli innesti con il contenitore polvere (16E) siano perfettamente agganciati e che il tasto di apertura/blocco del coperchio superiore (16B) si agganci perfettamente.
- Reinserrire il sistema di raccolta polvere (16) sull'aspirapolvere avendo cura che scatti il blocco posizione.

### **PULIZIA O SOSTITUZIONE DEL FILTRO HEPA PREMOTORE (16D)**

- Premere il tasto di sgancio del sistema di raccolta polvere (9) per estrarre il sistema di raccolta polvere (16) dall'apparecchio [Fig. G1].
- Togliere il filtro HEPA premotore ( 16D) dal sistema di raccolta polvere (16) [Fig. G3].
- Se il filtro HEPA premotore (16D) è ostruito dalla polvere, eliminare la polvere avendo cura di non danneggiarlo.
- Se il filtro è particolarmente sporco, sostituirlo con un nuovo filtro.
- Rimontare il filtro HEPA premotore (16D) sul sistema di raccolta polvere (16) avendo cura di spingere la cornice fino a che l'appendice superiore chiuda l'interblocco di sicurezza (16C).
- Inserire il sistema di raccolta della polvere (16) sull'aspirapolvere avendo cura che scatti il blocco posizione.

### **PULIZIA O SOSTITUZIONE DEL FILTRO DI SCARICO (16)**

- Premere sul tasto di sgancio/blocco della griglia del filtro di scarico (20) per rimuovere la griglia del filtro di scarico (19).
- Estrarre il filtro di scarico (18) [Fig. G4].
- Se il filtro di scarico (18) è ostruito dalla polvere, eliminare la polvere avendo cura di non danneggiarlo.
- Se il filtro è particolarmente sporco, sostituirlo con un nuovo filtro.
- Reinserrire il filtro di scarico (18) nell'apparecchio [Fig. G4].
- Reinserrire la griglia del filtro di scarico (19) e far scattare in posizione il tasto di sgancio/blocco della griglia del filtro di scarico (20).

## **CONSERVAZIONE E CURA DEL PRODOTTO**

Il tubo flessibile di aspirazione (5) può essere scollegato dall'apparecchio, prima di riporlo. A tal fine, premere i pulsanti di blocco del tubo flessibile di aspirazione (6) e scollegare il tubo flessibile di aspirazione (5).

Il tubo di aspirazione (3) con la spazzola combinata (4) possono essere conservati agganciandoli all'apparecchio tramite gli appositi innesti (12 o 17); le relative figure nella guida illustrativa sono contrassegnate con il simbolo di parcheggio [Fig. F2, F3].

## PROBLEMI E SOLUZIONI

PROBLEMA	SOLUZIONE
L'apparecchio non si accende.	<ul style="list-style-type: none"> <li>• Controllare che il cavo di alimentazione (14) sia collegato alla presa di corrente.</li> <li>• Accertarsi di aver premuto l'interruttore ON/OFF (8) [Fig.F1]</li> </ul>
L'apparecchio si spegne durante l'utilizzo e non si riaccende.	<ul style="list-style-type: none"> <li>• L'aspirapolvere è dotato di un termostato salvamotore che interviene spegnendo l'apparecchio in caso di surriscaldamento! (causato da ostruzione dei condotti di aspirazione o dal sistema raccogli polvere intasato).</li> <li>• In caso d'intervento, premere l'interruttore ON/OFF, staccare il cavo di alimentazione (14) dalla presa di corrente e lasciare raffreddare completamente l'aspirapolvere.</li> <li>• Prima di riavviare l'apparecchio eliminare la polvere o l'oggetto che ostruisce i condotti di aspirazione.</li> </ul>
L'aspirapolvere non aspira bene.	<ul style="list-style-type: none"> <li>• Regolatore di potenza al minimo, alzare la potenza di aspirazione.</li> <li>• Il contenitore polvere (16E) è pieno: pulire il contenitore.</li> <li>• I filtri sono intasati: pulire o sostituire i filtri.</li> </ul>
Il sistema raccogli polvere non si chiude correttamente.	<ul style="list-style-type: none"> <li>• L'interblocco di sicurezza (16C) non consente di inserire il sistema raccogli polvere (16) se il filtro HEPA premotore (16D) è assente.</li> <li>• Accertarsi della presenza del filtro HEPA premotore (16D) e del suo corretto montaggio.</li> </ul>
L'aspirapolvere nei primi utilizzi genera odori	<ul style="list-style-type: none"> <li>• Tali odori sono innocui e scompaiono dopo breve tempo. Provvedere a una buona aerazione dell'ambiente.</li> </ul>
La spazzola rimane troppo attaccata a terra mentre si aspira	<ul style="list-style-type: none"> <li>• Diminuire la forza aspirante agendo sul regolatore elettronico della potenza (7) o sul dispositivo di regolazione manuale del flusso d'aria (2)</li> </ul>

## SMALTIMENTO



L'imballaggio del prodotto è composto da materiali riciclabili. Smaltirlo in conformità alla normativa di tutela ambientale.



Ai sensi della direttiva 2012/19/UE sui rifiuti di apparecchiature elettriche ed elettroniche (RAEE) il simbolo del cassonetto barrato riportato sull'apparecchiatura o sulla sua confezione indica che il prodotto alla fine della propria vita utile deve essere raccolto separatamente dagli altri rifiuti.

L'utente dovrà, pertanto, conferire l'apparecchiatura giunta a fine vita agli idonei centri di raccolta differenziata dei rifiuti elettrici ed elettronici. In alternativa alla gestione autonoma è possibile consegnare l'apparecchiatura che si desidera smaltire al rivenditore, al momento dell'acquisto di una nuova apparecchiatura di tipo equivalente. Presso i rivenditori di prodotti elettronici con superficie di vendita di almeno 400 m<sup>2</sup> è inoltre possibile consegnare gratuitamente, senza obbligo di acquisto, i prodotti elettronici da smaltire con dimensioni inferiori a 25 cm. L'adeguata raccolta differenziata per l'avvio successivo dell'apparecchiatura dismessa al riciclaggio, al trattamento e allo smaltimento compatibile con il rispetto dell'ambiente contribuisce ad evitare possibili effetti negativi sull'ambiente e sulla salute e favorisce il reimpiego e/o riciclo dei materiali di cui è composta l'apparecchiatura.

L'apparecchio è garantito per un periodo di due anni dalla data di consegna. Fa fede la data riportata sullo scontrino/fattura (purché chiaramente leggibile), a meno che l'acquirente non provi che la consegna è successiva.

In caso di difetto del prodotto preesistente alla data di consegna, viene garantita la riparazione o la sostituzione senza spese dell'apparecchio, salvo che uno dei due rimedi risulti sproporzionato rispetto all'altro. L'acquirente ha l'onere di denunciare a un Centro Assistenza autorizzato il difetto di conformità entro due mesi dalla scoperta del difetto stesso.

Non sono coperte dalla garanzia tutte le parti che dovessero risultare difettose a causa di:

- a) danni da trasporto o da cadute accidentali,
- b) errata installazione o inadeguatezza impianto elettrico,
- c) riparazioni o modifiche operate da personale non autorizzato,
- d) mancata o non corretta manutenzione e pulizia,
- e) prodotto e/o parti di prodotto soggette a usura e/o consumabili,
- f) mancata osservanza delle istruzioni per il funzionamento dell'apparecchio, negligenza
- g) aspirazione di materiali che possono danneggiare l'apparecchio (es. ceneri, liquidi, polvere fine, toner,...),
- h) mancata pulizia del vano e filtro (per modelli a tecnologia ciclonica),
- i) mancata sostituzione del sacchetto pieno e filtri (per modelli a tecnologia a sacco),
- j) ostruzione della bocca di aspirazione,
- k) ricarica della batteria non conforme alle istruzioni di preparazione/uso (per prodotti a batteria),
- l) utilizzo dell'apparecchio senza filtri/sacchetto,
- m) utilizzo dell'apparecchio con cavo non, completamente estratto (per apparecchi con avvolgicavo),
- n) cavo di alimentazione attorcigliato, piegato o danneggiato per incuria.

L'elenco di cui sopra è a titolo meramente esemplificativo e non esaustivo, in quanto la presente garanzia è comunque esclusa per tutte quelle circostanze che non possono farsi risalire a difetti di fabbricazione dell'apparecchio.

La garanzia è inoltre esclusa in tutti i casi di uso improprio dell'apparecchio ed in caso di uso professionale.

Si declina ogni responsabilità per eventuali danni che possano direttamente o indirettamente derivare a persone, cose ed animali domestici in conseguenza della mancata osservanza di tutte le prescrizioni indicate nell'apposito "Libretto Istruzioni ed avvertenze" in tema di installazione, uso e manutenzione dell'apparecchio.

Sono fatte salve le azioni contrattuali di garanzia nei confronti del venditore.

### Modalità di assistenza

La riparazione dell'apparecchio deve essere effettuata presso un Centro Assistenza autorizzato. L'apparecchio difettoso, se in garanzia, dovrà pervenire al Centro Assistenza unitamente ad un documento fiscale che ne attesti la data di vendita o di consegna.

## INTRODUCTION

EN

*Dear customer, thank you for choosing our product. We feel certain you will appreciate its quality and reliability as it was designed and manufactured with customer satisfaction in mind. These instructions for use are compliant with the European Standard EN 82079.*



### **WARNING! Instructions and warnings for safe use.**

**Before using this appliance, carefully read the instructions for use and in particular the safety notes and warnings, which must be complied with. Keep this manual together with its illustrative guide for future consultation. Should you transfer the appliance to another user, make sure you hand over this documentation as well.**

**ⓘ NOTE: Should any part of this manual be difficult to understand or any doubt arise, contact the company at the address indicated on the last page before using the product.**

**ⓘ NOTE: Persons with impaired vision may consult these instructions for use in digital format at the website [www.tenactagroup.com](http://www.tenactagroup.com)**

## INDEX

Introduction .....	pag. 10	Storing and caring for the product .....	pag. 16
Safety notes .....	pag. 10	Troubleshooting .....	pag. 17
Symbols .....	pag. 12	Disposal .....	pag. 17
Description of the appliance and its accessories .....	pag. 12	Assistance and warranty .....	pag. 18
Assembly .....	pag. 13	Illustrative guide .....	I-II-III
Accessories.....	pag. 13	Technical data .....	III
Use.....	pag. 14		
Cleaning and maintenance.....	pag. 15		

## SAFETY NOTES

- **After unpacking, make sure the appliance is intact, complete with all its parts as shown in the illustrative guide and with no sign of damage due to transportation. If in any doubt, do not use the appliance and contact an authorised service centre.**



**CAUTION!** Remove any communication material such as labels, tags etc. from the appliance before use.



**WARNING!** Risk of suffocation.

Children shall not play with the packaging. Keep the plastic bag out of the reach of children.

- This appliance must be used only for the purpose for which it was designed, namely as a vacuum cleaner for home use. Any other use is considered not compliant with the intended use and therefore dangerous.











**WARNING!** Any misuse of the appliance may lead to injuries.

- Before connecting the appliance to the mains supply, make sure that the voltage and frequency indicated on the technical data of the appliance correspond to those of the mains supply. The rating is on the appliance or on the power supply unit, if any (see illustrative guide).
- This appliance can be used by children aged from 8 years and above and persons with reduced physical, sensory or mental capabilities or lack of experience and knowledge if they have been given supervision or instruction concerning use of the appliance in a safe way and understand the hazards involved. Children shall not play with the appliance. Cleaning and user maintenance shall not be made by children without supervision.
- ⊘ DO NOT use the appliance with wet hands, damp feet or barefoot.
- ⊘ DO NOT pull the supply cord or the appliance itself to remove the plug from the socket.
- ⊘ DO NOT pull or lift the appliance by the supply cord.
- ⊘ DO NOT expose the appliance to humidity, to the weather (rain, sun, etc.) or to extreme temperatures.
- DO NOT leave the appliance unattended while in operation.
- Always disconnect the appliance from the mains supply before cleaning or performing maintenance and when the appliance is not in use.

- If the appliance is faulty or malfunctions, switch it off and do not tamper with it. Contact an authorised technical service centre for any repairs.
- If the supply cord is damaged it must be replaced by an authorised technical service centre, so as to prevent all risks.
- ⓧ This appliance shall not come into contact with water, other liquids, spray, steam. For any cleaning and maintenance operation refer to the instructions in the relevant chapter.
- See the external packaging for the characteristics of the appliance.
- Use the appliance only with the supplied accessories that are an essential part of the appliance.
- ⓧ DO NOT use the vacuum cleaner without inserting the dust bag, dust container or filter.
- ⓧ DO NOT direct the flexible hose, pipe or any other accessory towards eyes or ears and do not put them in your mouth when they are connected to the vacuum cleaner.
- ⓧ DO NOT use the appliance without the motor protection filter to prevent damaging the motor and the vacuum cleaner.

## SYMBOLS

 <i>Attention</i>	 <i>Prohibited</i>
 <i>Note</i>	 <i>ON/OFF switch</i>
 <i>Automatic cable winding</i>	 <i>Hard floors</i>
 <i>Carpets and rugs</i>	 <i>Dust collection system release button</i>

## DESCRIPTION OF THE APPLIANCE AND ITS ACCESSORIES

Refer to Figure in the illustrative guide to verify your appliance equipment. All the figures are on the cover pages of these instructions for use.

1. Handle
2. Air flow manual adjustment device
3. Telescopic suction pipe
  - 3A. Telescopic pipe adjustment button
  - 3B. Adjustable telescopic pipe
4. Combination carpet/hard floors brush and similar
  - 4A. Brush position toggle switch
5. Flexible suction pipe
6. Flexible suction pipe locking buttons
7. Electronic power regulator
8. ON/OFF switch
9. Dust collection system release button
10. Carry handle
11. Suction inlet
12. Coupling for vertical parking position
13. Technical data
14. Power cable
15. Automatic cable winding button
16. Dust collection system
  - 16A. Upper cover
  - 16B. Upper cover opening/locking button
  - 16C. Safety interlock
  - 16D. HEPA premotor filter
  - 16E. Dust container
17. Coupling for horizontal parking position
18. Outlet filter
19. Discharge filter grid
20. Release/locking button of the outlet filter grid
21. Accessories
  - 21A. Crevice tool
  - 21B. Multipurpose nozzle: To clean different surfaces
  - 21C. Dusting nozzle
  - 21D. Parquet brush
  - 21E. Mini Animal Care Turbo Brush (Only for Art. 8631)

## ASSEMBLY

- Connect the flexible suction pipe (5) to the suction coupling (11) of the appliance rotating the base until the locking buttons of the flexible suction pipe click in their seat (6) indicating proper fastening. [Fig. B1].
- Connect the handle (1) of the flexible pipe to the suction pipe (3).
- Adjust the length of the telescopic pipe by pressing the adjustment button (3A) in the direction of the arrow and removing or retracting the adjustable telescopic pipe (3B) [Fig. C1].
- Select the combination carpet/hard floors brush and similar (4) or the accessory (21) suited to the surface to be cleaned and connect the part to the telescopic pipe (3).

## ACCESSORIES

### Combination carpet/hard floors brush and similar (4)

Adjust the combination brush according to the type of flooring, using the brush position toggle switch (4A) [Fig. D1] to change from a ceramic floor position to a rugs and carpet position.

### Your appliance is equipped with the following attachments:

**Crevice tool (21A):** To clean corners and crevices, such as radiators, skirting boards, blinds and awnings.

**Multipurpose nozzle (21B):** To clean sofas, armchairs, upholstered chairs and curtains.

**Dusting nozzle (21C):** To clean small objects, audio and TV appliances, computers and furniture.

**Parquet brush (21D):** Special brush to clean parquet floors.

**Mini Animal Care Turbo Brush (21E - Only for Art. 8631):** Specific for easily removing animal hairs from any surface. Suitable for the following surfaces: sofas, upholstery, ceramic, marble, carpets and rugs without fringes.

**ⓘ NOTE:** **⊘ DO NOT** use the Mini Animal Care Turbo Brush on animals. **⊘ DO NOT** use the Mini Animal Care Turbo Brush on carpets with fringes, animal furs and rugs with a deep pile, longer than 15mm. Do not hold the brush still on the carpet while the roller is spinning.



**ATTENTION! Rotating parts in motion. Trapping hazard.**

**ⓘ NOTE:** The accessories can be connected to the suction telescopic pipe (3) or directly to the handle (1).

## USE

Pull the power cable (14) completely up to the yellow mark, and insert the plug into the socket. The yellow mark on the cable is before the end part of the cable marked in red.



**WARNING! DO NOT** use this appliance if there are visible signs of damage.



**WARNING! DO NOT** use this appliance to vacuum:

- burning ashes, cigarette butts, etc.;
- liquids, such as carpet cleaners;
- sharp or hard objects, such as nails or large glass shards;
- fine powder, such as cement;
- toner powder (for laser printers, copy machines, etc.).



**CAUTION! DO NOT** pull the supply cord beyond the red mark in order not to damage the appliance.



**WARNING! Unwind** the supply cord completely to prevent hazardous overheating.

**ⓘ NOTE:** A new appliance can develop odours the first few times it is used. These odours are harmless and disappear shortly afterwards. Ventilate the room.

- Press the ON/OFF button (8) once to switch the vacuum cleaner on [Fig.F1].
- Adjust the suction force by means of the electronic power regulator (7).

**Minimum:** for curtains, fine and delicate fabrics.

**Average:** for standard cleaning, sofas, armchairs, upholstered chairs, rugs and carpets.

**Maximum:** for smooth floors.



- The suction power can also be changed by means of the manual adjusting device of the air flow (2) found on the handle (1) [Fig. E1].

**Closed:** Increases the suction power.

**Open:** Reduces the suction power.

- Switch off the vacuum cleaner by pressing the ON/OFF button once (8) and unplug the power cord (14) from the power socket.
- Press the automatic cord winding button (15) to wind the power cable [Fig.F1]. Hold the plug while winding the cable in order to prevent whiplash.



**ATTENTION!** The vacuum cleaner has a motor protection thermostat, which intervenes in the case of overheating (caused by the inlet opening, filters, etc. being clogged). If it is triggered, press the ON/OFF (8) button to switch the appliance off and let it cool down completely for a few hours. Verify whether dust has clogged the filters or the inlet opening before restarting the appliance.

## CLEANING AND MAINTENANCE



**WARNING!** Always disconnect the appliance from the mains supply before cleaning or performing maintenance.



**CAUTION!** Periodically verify that filters and the inlet opening are not clogged.



**CAUTION! DO NOT** use solvents or other aggressive or abrasive detergents in order not to damage the appliance surfaces.



**CAUTION!** Empty the dust container and clean the filters after every use in order not to damage the appliance.



**WARNING!** Let the filters dry completely after washing them for at least 24 hours before reassembly.



**WARNING!** Make sure all cleaned parts are completely dry before reusing the appliance.

### CLEANING THE APPLIANCE

When necessary, clean the appliance with a damp cloth.

### CLEANING THE COMBINATION CARPET/HARD FLOORS AND SIMILAR (4)

With the motor ON, rub the brush with your hand to remove the dust and fluff, which will be drawn.

### CLEANING THE DUST COLLECTION SYSTEM (16)

- Clean the dust collection system following the instructions below, paying attention to the pictures in the illustrative guide.
- Fit the dust collection system (16) back onto the vacuum cleaner ensuring the position lock clicks.

### **CLEANING THE DUST CONTAINER (16E)**

- Press the release button of the dust collection system (9) to extract the dust collection system (16) from the appliance [Fig. G1].
- Press the upper cover opening/locking button (16B) to open the upper cover (16A) [Fig. G2].
- Empty the container.
- Fit the upper cover back on (16A) ensuring the couplings with the dust container (16E) are perfectly engaged and the upper cover opening/locking button (16B) is perfectly engaged as well.
- Reinserrire il sistema di raccolta polvere (16) sull'aspirapolvere avendo cura che scatti il blocco posizione.

### **CLEANING OR REPLACING THE PREMOTOR HEPA FILTER (16D)**

- Press the release button of the dust collection system (9) to extract the dust collection system (16) from the appliance [Fig. G1].
- Remove the Hepa premotor filter (16D) from the dust collection system (16) [Fig. G3].
- If the Hepa premotor filter (16D) is obstructed by dust, remove the dust taking care not to damage it.
- If the filter is especially dirty, replace it with a new one.
- Fit the HEPA premotor filter (16D) back onto the dust collection system (16) taking care to push the frame until the top appendix closes the safety interlock (16C).
- Fit the dust collection system (16) onto the vacuum cleaner ensuring the position lock clicks.

### **CLEANING OR REPLACING THE OUTLET FILTER (16)**

- Press the release/locking button of the outlet filter grid (20) to remove the outlet filter grid (19).
- Extract the outlet filter (18) [Fig. G4].
- If the outlet filter (18) is obstructed by dust, remove the dust taking care not to damage it.
- If the filter is especially dirty, replace it with a new one.
- Refit the outlet filter (18) in the appliance [Fig. G4].
- Fit the outlet filter grid back on (19) and click the coupling/locking button of the outlet filter grid in position (20).

## **STORING AND CARING FOR THE PRODUCT**

The flexible suction pipe (5) can be disconnected from the appliance before putting it away. To this end, press the locking buttons of the flexible suction pipe (6) and disconnect the flexible suction pipe (5).

The suction pipe (3) with the combined brush (4) may be stored by hooking them to the appliance with the suitable couplings (12 or 17); the relative pictures in the illustrative guide are marked with the parking symbol [Fig. F2, F3].

## TROUBLESHOOTING

EN

PROBLEM	SOLUTION
The appliance does not go on.	<ul style="list-style-type: none"> <li>• Ensure the power cord (14) is connected to the power socket.</li> <li>• Ensure the ON/OFF switch (8) has been pressed [Fig. F1].</li> </ul>
The appliance turns off during use and does not turn on again.	<ul style="list-style-type: none"> <li>• The vacuum cleaner is equipped with a protective motor thermostat that shuts off the appliance in the event of overheating! (caused by obstructing objects or a clogged dust collection system).</li> <li>• In the event of tripping, press the ON/OFF switch , unplug the power cord (14) from the power socket and let the vacuum cleaner cool down completely.</li> <li>• Remove any dust or the obstructing object before restarting the appliance.</li> </ul>
The vacuum cleaner does not suction well..	<ul style="list-style-type: none"> <li>• Power regulator at a minimum, raise the suction power.</li> <li>• The dust container (16E) is full: clean the container.</li> <li>• The filters are clogged: clean or replace the filters.</li> </ul>
The dust collection system does not close correctly.	<ul style="list-style-type: none"> <li>• The safety interlock (16C) does not allow the dust collection system to be inserted (16) if the HEPA premotor filter (16D) is absent.</li> <li>• Make sure the HEPA premotor filter is present (16D) and it is fitted correctly.</li> </ul>
The vacuum cleaner produces odours the first few times it is used.	<ul style="list-style-type: none"> <li>• These odours are harmless and disappear shortly afterwards. Ventilate the room.</li> </ul>
The brush remains too close to the floor while vacuuming.	<ul style="list-style-type: none"> <li>• Decrease the suction power by acting on the electronic power regulator (7) or on the manual air flow regulation device (2).</li> </ul>

## DISPOSAL



The packaging of the appliance is made of recyclable materials. Dispose of it in accordance with the environmental protection regulations.



Pursuant to Directive 2012/19/EU on waste electrical and electronic equipment (WEEE), the crossed bin symbol on the appliance or its packaging indicates that the appliance must be disposed of separately from other waste at the end of its useful life.

The user must therefore take the appliance to an appropriate recycling centre for electrical and electronic equipment. Alternatively, instead of handling the disposal, the user can hand over the appliance to the retailer when a new, equivalent one is purchased. The user can hand over electronic products measuring less than 25 cm to retailers of electronic products having a sales area of at least 400 m<sup>2</sup> free of charge and with no obligation to buy. Appropriate separate collection for the subsequent procedure for the decommissioned appliance for recycling, which includes treatment and environmentally friendly disposal helps prevent adverse effects on the environment and health and promotes reusing and/or recycling materials that the appliance consists of.

## ASSISTANCE AND WARRANTY

EN

The appliance is guaranteed for a period of 2 years from the date of purchase. Evidence shall be taken as the date indicated on the receipt/invoice (provided it is legible), unless the buyer can prove that the delivery occurred later. In the event of a defect in the product which existed prior to the date of delivery, appliance repair or replacement is guaranteed free of charge, unless one of the two solutions is disproportionate to the other. The buyer has the obligation to notify an authorised Service Centre of the non-conformity within two months from discovering the defect.

The warranty does not cover any part that may be defective due to:

- a) Damage from transport or accidental drops
- b) Incorrect installation or inadequate electrical system
- c) Repairs or alterations made by unauthorised personnel
- d) Poor or incorrect maintenance and cleaning
- e) Product and/or product parts subject to wear and/or consumables
- f) Failure to comply with the appliance's operating instructions, negligent or careless use,
- g) vacuum materials that can damage the appliance (ex. Ashes, liquids, fine dust, toner...)
- h) missed cleaning of the dust bin and the filter (for all models with cyclonic technology)
- i) non substitution of a full dust bag and filters (for bagged models)
- j) obstruction of the suction inlet
- k) recharge of the battery not compliant to the instruction's chapter preparation/use (for products with batteries)
- l) use of the appliance without the filters/dust bag
- m) using the appliance without pulling out the cable completely (for appliances with cable winding)
- n) winded, bent or damaged cable due to negligence.

The list above is purely indicative and not exhaustive and in any case, this warranty shall not cover all circumstances that cannot be attributed to manufacturing defects of the appliance. In addition, the warranty does not cover any case of improper use of the appliance and professional use.

All liability is disclaimed for any damage that may directly or indirectly be caused to persons, property and pets as a result of failure to comply with all the instructions provided in the "Instructions and Warnings Booklet" regarding appliance installation, use and maintenance.

This is without prejudice to any contractual warranty claims against the seller.

### Methods of support

Appliance repairs must be carried out by an authorised Service Centre. If the faulty appliance is under warranty, it must be sent to the Service Centre together with a fiscal document evidencing the date of sale or delivery.

## INTRODUCCIÓN

*Estimado cliente: Gracias por haber elegido nuestro producto. Estamos seguros de que usted podrá apreciar su calidad y fiabilidad, ya que ha sido diseñado y fabricado considerando la satisfacción del cliente. Estas instrucciones de uso respetan la norma europea EN 82079.*



**¡ADVERTENCIA! Instrucciones y advertencias para un uso seguro.**

Antes de utilizar este aparato, lea atentamente las instrucciones de uso y, especialmente, las observaciones y advertencias de seguridad, que se deben respetar. Guarde este manual junto con su guía ilustrativa para consultas futuras. Si el aparato se cediera a otro usuario, asegúrese de entregarlo también junto con esta documentación.

**ⓘ NOTA:** Si tiene dificultades para comprender cualquier parte de este manual o le surgen dudas, póngase en contacto con la empresa a través de la dirección indicada en la última página, antes de utilizar el producto.

**ⓘ NOTA:** Las personas con problemas de visión pueden consultar la versión digital de este manual de instrucciones en la página web [www.tenactagroup.com](http://www.tenactagroup.com)

## ÍNDICE

Introducción .....	pág. 19	Conservación y cuidado del producto .....	pág. 25
Advertencias de seguridad .....	pág. 19	Problemas y soluciones .....	pág. 26
Referencia de símbolos.....	pág. 21	Eliminación .....	pág. 26
Descripción del aparato y de los accesorios .....	pág. 21	Asistencia y garantía .....	pág. 27
Ensamblaje .....	pág. 22	Guía ilustrativa .....	I-II-III
Accesorios.....	pág. 22	Datos técnicos .....	III
Uso.....	pág. 23		
Mantenimiento .....	pág. 24		

## ADVERTENCIAS DE SEGURIDAD

- Tras el desembalaje, asegúrese de que el aparato esté intacto, de que no falte ninguna parte consultando la guía ilustrativa y de que no haya señales de daños debidos al transporte. Si tiene dudas, no utilice el aparato y póngase en contacto con un centro de asistencia autorizado.



**¡ATENCIÓN!** Elimine cualquier material de información, tales como sellos, etiquetas, etc. del aparato antes de su uso.



**¡ADVERTENCIA!** Riesgo de asfixia. Los niños no deben jugar con el embalaje. Mantenga la bolsa de plástico fuera del alcance de los niños.

- Este aparato sólo debe utilizarse para el fin para el que fue proyectado, es decir, aspiradora para uso doméstico. Cualquier otro uso se considera no conforme con el uso previsto y por lo tanto peligroso.











**¡ADVERTENCIA!** Un uso inapropiado del aparato puede desembocar en accidentes.

- Antes de conectar el aparato a la red eléctrica, asegúrese de que el voltaje y la frecuencia indicados en los datos técnicos del aparato correspondan con los de la red eléctrica. Estos datos técnicos se encuentran en el aparato o en la fuente de suministro, de haberlos (consulte la guía ilustrativa).
- Este aparato puede ser utilizado por niños mayores de 8 años y por personas con capacidades físicas, sensoriales o mentales reducidas o falta de experiencia y conocimientos si están supervisados o instruidos sobre el uso del aparato de una manera segura y tomando conciencia de los peligros relacionados. Los niños no deben jugar con el aparato. La limpieza y el mantenimiento a cargo del usuario no deben ser realizados por niños sin la debida supervisión.
- **⊘ NO** utilice el aparato con las manos mojadas, los pies húmedos o descalzos.
- **⊘ NO** tire del cable de alimentación o del aparato para desconectar el enchufe de la toma de corriente.
- **⊘ NO** tire o levante el aparato utilizando el cable de alimentación.
- **⊘ NO** exponga el aparato a la humedad o a los agentes atmosféricos (lluvia, sol, etc.) o a temperaturas extremas.
- No deje el aparato sin vigilancia mientras está en funcionamiento.
- Desconecte siempre el aparato de la red eléctrica antes de limpiarlo o realizar el mantenimiento y cuando el aparato no se use.

- Si el aparato se avería o funciona mal, apáguelo y no intervenga. Póngase en contacto con un centro de asistencia técnica autorizado para solicitar cualquier reparación.
- Si el cable de alimentación está dañado, deberá ser sustituido por un centro de asistencia técnica autorizado, para evitar cualquier riesgo.
- ☹ Este aparato no debe entrar en contacto con agua, otros líquidos, spray, vapor. Para cualquier operación de limpieza y/o mantenimiento, consulte las instrucciones contenidas en el capítulo pertinente.
- Para conocer las características del aparato, consulte la parte exterior del embalaje.
- Utilice el aparato solo con los accesorios suministrados, que forman parte esencial del aparato.
- ☹ NO utilice la aspiradora sin haber colocado la bolsa para el polvo, el recipiente de polvo y el filtro.
- ☹ NO dirija el tubo flexible, la tubería o cualquier accesorio hacia los ojos o los oídos ni los coloque en la boca cuando están conectados a la aspiradora.
- ☹ NOT utilice el aparato sin el filtro de protección del motor para prevenir daños en el motor y en la aspiradora.

### REFERENCIA DE SÍMBOLOS

	<i>Advertencia</i>		<i>Prohibición genérica</i>
	<i>Nota</i>		<i>Interruptor ON/OFF</i>
	<i>Botón para enrollado automático del cable</i>		<i>Suelos duros</i>
	<i>Tapetes y alfombras</i>		<i>Botón de desenganche del sistema de recogida del polvo</i>

### DESCRIPCIÓN DEL APARATO Y DE LOS ACCESORIOS

Consulte la Guía ilustrativa pág. I para controlar el contenido del embalaje. Todas las figuras se encuentran en las páginas internas de la cubierta.

1. Mango
2. Dispositivo de regulación manual del flujo de aire
3. Tubo telescópico de aspiración
  - 3A. Botón de regulación del tubo telescópico
  - 3B. Tubo telescópico regulable
4. Cepillo combinado alfombras/suelos duros y similares
  - 4A. Conmutador de posición del cepillo
5. Tubo flexible de aspiración
6. Botones de bloqueo del tubo flexible de aspiración
7. Regulación electrónica de la potencia
8. Interruptor ON/OFF
9. Botón de desenganche del sistema de recogida del polvo
10. Asa de transporte
11. Toma de aspiración
12. Acoplamiento para guardado en posición vertical
13. Datos técnicos
14. Cable de alimentación
15. Botón para enrollado automático del cable
16. Sistema de recogida del polvo
  - 16A. Tapa superior
  - 16B. Botón de apertura/bloqueo de la tapa superior
  - 16C. Bloqueo de seguridad
  - 16D. Filtro HEPA pre-motor
  - 16E. Contenedor de polvo
17. Acoplamiento para guardado en posición horizontal
18. Filtro de descarga
19. Rejilla del filtro de descarga
20. Botón de desenganche/boqueo de la rejilla del filtro de descarga
21. Accesorios
  - 21A. Boquilla para ranuras
  - 21B. Boquilla multiuso
  - 21C. Boquilla para limpiar el polvo
  - 21D. Cepillo para parquet
  - 21E. Mini Turbocepillo Animal Care (21E - Solo para Art. 8631)

## ENSAMBLAJE

- Conecte el tubo flexible de aspiración (5) a la conexión de aspiración (11) del aparato girando la base hasta escuchar un clic en la parte de los botones de bloqueo del tubo flexible de aspiración (6), que indica que se ha fijado correctamente [Fig. B1].
- Conecte el mango (1) del tubo flexible al tubo de aspiración (3).
- Regule el largo del tubo telescópico presionando el botón de regulación del tubo telescópico (3A) en la dirección de la flecha y extrayendo o retirando el tubo telescópico regulable (3B) [Fig. C1].
- Seleccione el cepillo combinado alfombras/suelos de cerámica y similares (4) o el accesorio apto (21) para la superficie que se va a limpiar y conecte la pieza al tubo de aspiración (3).

## ACCESORIOS

### **Cepillo combinado alfombras/suelos duros y similares (4)**

Regule el cepillo combinado en base al tipo de suelo, utilizando el botón conmutador de posición del cepillo (4A) [Fig. D1] para pasar de la posición para suelos de cerámica y similares a la posición para alfombras y moquetas.

### **Su aparato cuenta con los siguientes accesorios:**

**Boquilla para ranuras (21A):** Para limpiar en las esquinas y en las ranuras, por ej. radiadores, zócalos, persianas, toldos.

**Boquilla multiuso (21B):** Para limpiar diferentes superficies.

**Boquilla para limpiar el polvo (21C):** Para limpiar objetos pequeños, aparatos de audio y televisión, ordenadores y muebles.

**Cepillo para parquet (21D):** Cepillo especial para limpiar los suelos de parquet.

**Mini Turbocepillo Animal Care (21E - Solo para Art. 8631):** Específico para eliminar fácilmente los pelos de animales de cualquier superficie. Adecuado para las siguientes superficies: sofás, artículo acolchados, cerámica, mármol, moquetas y alfombras sin flecos.



**ⓘ** **NOTA:** **⊘** NO utilice el Mini Turbocepillo Animal Care para limpiar a los animales. NO utilice el Mini Turbocepillo Animal Care en alfombras con flecos o ribetes, en pieles de animales ni en moquetas cuyo espesor sea superior a 15 mm. No mantenga parado el cepillo en la alfombra con el rodillo en rotación.



**¡ATENCIÓN! Partes giratorias en movimiento. Peligro de atrapamiento.**

**ⓘ** **NOTA:** Los accesorios pueden conectarse al tubo telescópico de aspiración (3) o directamente al mango (1).

## USO

Extraiga completamente el cable de alimentación (14) al máximo hasta la marca amarilla e introduzca el enchufe en la toma de corriente. **La marca amarilla en el cable está situada antes del extremo del cable indicado con la marca roja.**



**¡ADVERTENCIA! NOT utilice este aparato si presentan señales visible de deterioro.**



**¡ADVERTENCIA! NO utilice este aparato para aspirar:**

- cenizas ardientes, colillas de cigarrillo, etc.;
- líquidos, como si fuese un limpiador de alfombras;
- objetos afilados o duros, como clavos o trozos de vidrio grandes;
- polvo fino, como cemento;
- polvo de tóner (para impresoras láser, fotocopiadoras, etc.).



**¡ATENCIÓN! NOT tire del cable de alimentación más allá de la marca roja para evitar estropear el aparato.**



**¡ADVERTENCIA! Desenrolle el cable de alimentación completamente para evitar sobrecalentamientos peligrosos.**

**ⓘ** **NOTA:** Un aparato nuevo puede generar olores durante el uso inicial. Tales olores son inocuos y desaparecen tras un breve período. Asegure una buena aireación del ambiente.

- Encienda la aspiradora, presionando una vez el interruptor ON/OFF (8) [Fig.F1].
- Regule la fuerza de aspiración mediante el regulador electrónico de la potencia (7).

**Mínima:** para cortinas, tejidos finos y delicados.

**Media:** para limpieza estándar, para sofás, sillones, sillas tapizadas y alfombras.

**Máxima:** para suelos lisos.

- La potencia de aspiración puede ser modificada también mediante el dispositivo de regulación manual de flujo de aire (2) ubicado en el mango (1) [Fig. E1].

**Cerrado:** Aumenta la potencia de aspiración.

**Abierto:** Reduce la potencia de aspiración.

- Apague la aspiradora presionando una vez el interruptor ON/OFF (8) y desenchufe el cable de alimentación (14) de la toma de corriente [Fig.F1].
- Presione el botón de enrollado automático del cable (15) para enrollar el cable eléctrico. Durante el enrollado del cable, sostenga el enchufe para evitar los latigazos con el cable.



**¡ATENCIÓN!** La aspiradora cuenta con un termostato guardamotor que se activa en caso de sobrecalentamiento (causado por la obstrucción de la boca de aspiración, filtros, etc.). Si el termostato se activa, apague el aparato presionando el interruptor ON/OFF (8) y déjelo enfriar completamente durante algunas horas. Antes de volver a poner en marcha el aparato controle que el polvo no haya obstruido los filtros o la boca de aspiración.

## MANTENIMIENTO



**¡ADVERTENCIA!** Desconecte siempre el aparato de las alimentaciones principales antes de las operaciones de limpieza o de mantenimiento.



**¡ATENCIÓN!** Periódicamente, compruebe que ni los filtros ni la abertura de entrada estén obstruidos.



**¡ATENCIÓN!** NO utilice solventes ni otros detergentes agresivos o abrasivos para no estropear las superficies del aparato.



**¡ATENCIÓN!** Vacíe el contenedor de polvo y limpie los filtros después de cada uso para no estropear el aparato.



**¡ADVERTENCIA!** Deje secar completamente los filtros tras haberlos lavado al menos durante 24 horas antes de volver a montarlos.



**¡ADVERTENCIA!** Asegúrese de que todas las partes limpiadas se hayan secado completamente antes de volver a usar el aparato.

### LIMPIEZA DEL APARATO

De ser necesario, limpie el aparato con un paño húmedo.

### PULIZIA DEL CEPILLO COMBINADO ALFOMBRAS/SUELOS DUROS Y SIMILARES (4)

Con el motor encendido, frote el cepillo con la mano para quitar los restos de polvo y pelusa, que serán aspirados directamente.

### LIMPIEZA DEL SISTEMA DE RECOGIDA DEL POLVO (16)

- Limpie el sistema de recogida del polvo de acuerdo con las siguientes instrucciones y prestando atención a las figuras de la guía ilustrativa.
- Presione los botones de bloqueo del tubo flexible de aspiración (6) y desconecte el tubo flexible de aspiración (5) del aparato.

### **LIMPIEZA DEL CONTENEDOR DE POLVO (16E)**

- Presione el botón de desenganche del sistema de recogida de polvo (9) para extraer el sistema de recogida de polvo (16) del aparato [Fig.G1].
- Presione el botón de apertura/bloqueo de la tapa superior (16B) para abrir la tapa superior (16A) [Fig.G2].
- Vacíe el contenedor.
- Vuelva a montar la tapa superior (16A) asegurándose de que los acoplamientos con el contenedor de polvo (16E) estén perfectamente enganchados y que el botón de apertura/bloqueo de la tapa superior (16B) se enganche perfectamente.
- Vuelva a colocar el sistema de recogida de polvo (16) en la aspiradora, asegurándose de escuchar el clic del bloqueo.

### **LIMPIEZA O SUSTITUCIÓN DEL FILTRO HEPA PRE-MOTOR (16D)**

- Presione el botón de desenganche del sistema de recogida de polvo (9) para extraer el sistema de recogida de polvo (16) del aparato [Fig. G1].
- Quite el filtro HEPA pre-motor (16D) del sistema de recogida de polvo (16) [Fig. G3].
- Si el filtro HEPA pre-motor (16D) está obstruido por el polvo, elimine el polvo con cuidado para no dañarlo.
- Si el filtro está muy sucio, sustitúyalo con uno nuevo.
- Vuelva a montar el filtro HEPA pre-motor (16D) en el sistema de recogida de polvo (16) asegurándose de empujar el borde hasta que el extremo superior cierre el bloqueo de seguridad (16C).
- Coloque el sistema de recogida de polvo (16) en la aspiradora, asegurándose de escuchar el clic del bloqueo.

### **LIMPIEZA O SUSTITUCIÓN DEL FILTRO DE DESCARGA (16)**

- Presione el botón de desenganche/bloqueo de la rejilla del filtro de descarga (20) para quitar la rejilla del filtro de descarga (19).
- Extraiga el filtro de descarga (18) [Fig. G4].
- Si el filtro de descarga (18) está obstruido por el polvo, elimine el polvo con cuidado para no dañarlo.
- Si el filtro está muy sucio, sustitúyalo con uno nuevo.
- Vuelva a montar el filtro de descarga (18) en el aparato [Fig. G4].
- Vuelva a introducir la rejilla del filtro de descarga (19) y accione el botón de desbloqueo/bloqueo de la rejilla del filtro de descarga (20) hasta escuchar un clic.

## **CONSERVACIÓN Y CUIDADO DEL PRODUCTO**

El tubo flexible de aspiración (5) puede desconectarse del aparato, antes de guardarlo.

Para esto, presione los botones de bloqueo del tubo flexible de aspiración (6) y desconecte el tubo flexible de aspiración (5).

El tubo de aspiración (3) con el cepillo combinado (4) se pueden conservar enganchándolos en el aparato con los acoplamientos correspondientes (12 o 17); las respectivas figuras en la guía ilustrativa están marcadas con el símbolo de guardado [Fig. F2, F3].

## PROBLEMAS Y SOLUCIONES

ES

PROBLEMA	SOLUCIÓN
El aparato no se enciende.	<ul style="list-style-type: none"> <li>• Compruebe que el cable de alimentación (14) esté conectado a la toma de corriente.</li> <li>• Asegúrese de haber presionado el interruptor ON/OFF (8) [Fig. F1].</li> </ul>
El aparato se apaga durante el uso y no se vuelve a encender.	<ul style="list-style-type: none"> <li>• La aspiradora cuenta con un termostato guardamotor que se activa y apaga el aparato en caso de sobrecalentamiento (debido a la obstrucción de los conductos de aspiración o a obstrucciones en el sistema de recogida del polvo).</li> <li>• Si se activa, presione el interruptor ON/OFF, desconecte el cable de alimentación (14) de la toma de corriente y deje enfriar la aspiradora completamente.</li> <li>• Antes de volver a poner en marcha el aparato elimine el polvo o el objeto que obstruye los conductos de aspiración.</li> </ul>
La aspiradora no aspira bien.	<ul style="list-style-type: none"> <li>• Regulador de potencia al mínimo, aumente la potencia de aspiración.</li> <li>• El contenedor de polvo (16E) está lleno, limpie el contenedor.</li> <li>• Los filtros están obstruidos: limpie o sustituya los filtros.</li> </ul>
El sistema de recogida del polvo no se cierra correctamente.	<ul style="list-style-type: none"> <li>• El bloqueo de seguridad (16C) no permite introducir el sistema de recogida de polvo (16) si el filtro HEPA premotor (16D) no está montado.</li> <li>• Asegúrese de que el filtro HEPA pre-motor (16D) esté colocado correctamente.</li> </ul>
La aspiradora genera olores durante sus primeros usos.	<ul style="list-style-type: none"> <li>• Tales olores son inocuos y desaparecen tras un breve período. Asegure una buena aireación del ambiente.</li> </ul>
El cepillo se queda demasiado pegado al suelo mientras se aspira.	<ul style="list-style-type: none"> <li>• Disminuya la fuerza de aspiración mediante el regulador electrónico de la potencia (7) o con el dispositivo de regulación manual del flujo de aire (2).</li> </ul>

## ELIMINACIÓN



El embalaje del aparato se ha realizado con materiales reciclables. Elimine el embalaje respetando las normas de protección medioambiental.



De conformidad con la Directiva 2012/19/UE sobre residuos de aparatos eléctricos y electrónicos (WEEE), el símbolo del contenedor tachado presente en el aparato o en su embalaje indica que el aparato debe eliminarse separado del resto de residuos al final de su vida útil.

El usuario, por tanto, deberá entregar el aparato a un centro autorizado de reciclado de equipos eléctricos y electrónicos. Como alternativa, en lugar de encargarse de la eliminación, el usuario podrá entregarlo al distribuidor al comprar un aparato nuevo equivalente. El usuario puede entregar productos electrónicos que midan menos de 25 cm a vendedores de productos electrónicos que tenga un área de ventas mínima de 400 m<sup>2</sup> gratuitamente y sin ninguna obligación de compra. Una adecuada recogida selectiva y el siguiente envío del aparato para el reciclaje, el tratamiento y la eliminación ecocompatible, contribuyen a evitar posibles consecuencias negativas para el medio ambiente y la salud pública, y favorecen el reciclaje de

los materiales que componen el aparato.

## ASISTENCIA Y GARANTÍA

El aparato cuenta con un período de garantía de dos años a partir de la fecha de entrega. La fecha válida será la indicada en el recibo/factura (siempre que sea legible claramente), a no ser que el comprador pruebe que la entrega fue posterior.

En caso de defecto del producto anterior a la fecha de entrega, se garantiza la reparación o la sustitución del aparato sin gastos, a no ser que una de las dos soluciones resulte desproporcionada respecto de la otra. El comprador tiene el deber de comunicar a un Centro de Asistencia el defecto de conformidad en un plazo de dos meses desde el descubrimiento de dicho defecto.

La garantía no cubre todas las partes que resulten defectuosas por:

- a. daños por transporte o por caídas accidentales,
- b. instalación errónea o instalación eléctrica inadecuada,
- c. reparaciones o cambios realizados por personal no autorizado,
- d. ausencia o incorrecto mantenimiento y limpieza,
- e. producto y/o partes de productos sujetos a desgaste y/o de consumo,
- f. incumplimiento de las instrucciones para el funcionamiento del aparato, negligencia o desidia durante el uso,
- g. aspiración de materiales que pueden estropear el aparato (ej. cenizas, líquidos, polvo fino, tóner...)
- h. falta de limpieza del compartimento y del filtro (para modelos con tecnología ciclónica)
- i. falta de sustitución de la bolsa llena y de los filtros (para modelos con tecnología de bolsa)
- j. obstrucción de la boca de aspiración
- k. recarga de la batería sin respetar las instrucciones de preparación/uso (para productos con batería)
- l. uso del aparato sin filtros/bolsa
- m. uso del aparato sin haber extraído completamente el cable (para aparatos con enrollador de cable)
- n. Cable de alimentación torcido, doblado o estropeado por desidia.

La lista anterior es solo a modo de ejemplo y no es exhaustiva, ya que esta garantía no cubre todas aquellas **circunstancias que no dependan de defectos de fabricación** del aparato.

Además, la garantía queda excluida en todos los casos de uso inadecuado del aparato y en caso de uso profesional.

La empresa no asume ninguna responsabilidad por posibles daños que puedan afectar directa o indirectamente a personas, objetos o animales domésticos como consecuencia del incumplimiento de todas las indicaciones del "Manual de instrucciones y advertencias" en materia de instalación, uso y mantenimiento del aparato.

Se excluyen las acciones contractuales de garantía en relación con el vendedor.

### Modo de asistencia

La reparación del aparato debe realizarse en un Centro de Asistencia autorizado. El aparato defectuoso en garantía deberá enviarse al Centro de Asistencia junto con un documento fiscal en el que figure la fecha de venta o entrega.

ES

## INTRODUÇÃO

Prezado cliente, agradecemos pela compra de nosso produto. Temos certeza de que irá apreciar a sua qualidade e fiabilidade, pois foi projetado e fabricado tendo em vista, em primeiro lugar, a satisfação do cliente. As presentes instruções para a utilização estão em conformidade com a norma europeia EN 82079.

PT



**ADVERTÊNCIA!** Instruções e avisos para o emprego seguro do aparelho.

Antes de utilizar este aparelho, leia atentamente as instruções para o uso, principalmente as notas sobre a segurança e as advertências que devem ser respeitadas. Conserve este manual com o respetivo guia ilustrado para que possa ser consultado futuramente. No caso de ceder o aparelho a terceiros, entregar também toda a documentação.

**ⓘ NOTA:** Se ao ler este manual algumas partes resultarem difíceis de entender, ou no caso de dúvidas antes de utilizar o produto, contacte a empresa junto à morada indicada na última página.

**ⓘ NOTA:** os deficientes visuais podem consultar a versão digital destas instruções para o uso no site [www.tenactagroup.com](http://www.tenactagroup.com)

## ÍNDICE

Introdução .....	pág. 28	Conservação e cuidado do produto. ...	pág. 34
Avisos sobre a segurança .....	pág. 28	Problemas e soluções. ....	pág. 35
Legenda dos símbolos. ....	pág. 30	Eliminação .....	pág. 35
Descrição do aparelho e dos acessórios .....	pág. 30	Assistência e garantia .....	pág. 36
Montagem .....	pág. 31	Guia ilustrado. ....	I-II-III
Acessórios. ....	pág. 31	Dados técnicos .....	III
Emprego .....	pág. 32		
Manutenção. ....	pág. 33		

## AVISOS SOBRE A SEGURANÇA

- Após remover o aparelho de sua embalagem, certifique-se de que esteja intacto e completo, fornecido com as partes ilustradas no guia, e que não haja sinais de danos imputáveis ao transporte. Em caso de dúvida, não utilize o aparelho e contacte um Centro de Assistência Autorizado.



**CUIDADO!** Remova do aparelho todos os materiais com função de comunicação como, por exemplo, rótulos, etiquetas etc. antes do uso.



**ADVERTÊNCIA!** Risco de sufocamento. As crianças não devem brincar com a embalagem. Mantenha o saco plástico fora do alcance de crianças.

- Este aparelho deve ser utilizado apenas para a finalidade para a qual foi concebido, ou seja, como aspirador de pó para uso doméstico. Qualquer outro tipo de uso é considerado não conforme e, portanto, perigoso.



**ADVERTÊNCIA!** Qualquer outro tipo de uso do aparelho pode causar ferimentos.









- Antes de ligar o aparelho à rede elétrica, certifique-se de que os parâmetros de tensão e frequência indicados nos dados técnicos do aparelho correspondam aos valores do fornecimento de energia elétrica. Estes dados técnicos estão indicados no aparelho ou na unidade de suprimento de energia, se houver (refira-se ao guia ilustrado).
- Este aparelho pode ser utilizado por crianças a partir dos 8 anos e por pessoas com capacidades físicas, mentais e sensoriais reduzidas ou sem experiência e conhecimento sobre o uso do produto se forem supervisionados ou instruídos sobre o uso do aparelho de forma segura e se compreenderem os perigos inerentes ao uso do mesmo. As crianças não devem brincar com o aparelho. As operações de limpeza e manutenção de usuário não devem ser feitas por crianças sem supervisão.
- **NÃO** utilize o aparelho com as mãos e pés molhados ou descalço.
- **NÃO** puxe o cabo de alimentação ou o próprio aparelho para retirar a ficha da tomada.
- **NÃO** puxe ou levante o aparelho pelo cabo de alimentação
- **NÃO** EXPONHA o aparelho à humidade, agentes atmosféricos (chuva, sol, etc.) ou temperaturas extremas.
- O aparelho não deve ser deixado sem vigilância se estiver ligado.
- Desligue o aparelho da rede elétrica antes de limpar ou efetuar a manutenção e quando o aparelho não estiver em uso.
- Em caso de defeito ou mau funcionamento do aparelho, desligue-o e não tente repará-lo. Contacte um centro de assistência técnica

autorizada para efetuar as devidas reparações.

- Se o cabo de alimentação estiver danificado, deverá ser substituído por um centro de assistência técnica autorizado de modo a prevenir todos os riscos.
- ☒ Evite que este aparelho entre em contacto com água, outros líquidos, spray ou vapor. Para efetuar operações de limpeza e manutenção, consulte as instruções presentes no respetivo capítulo.
- Consulte a embalagem externa para conhecer as características do aparelho.
- Utilize o aparelho apenas com os acessórios fornecidos, que são parte essencial do aparelho.
- ☒ NÃO utilize o aspirador sem inserir o saco de pó, o recipiente de pó ou filtro.
- ☒ NÃO direcione o tubo flexível, o tubo ou qualquer outro acessório aos olhos ou ouvidos e não os coloque na boca enquanto estiverem conectados ao aspirador.
- ☒ NÃO utilize o aparelho sem o filtro de proteção do motor para evitar danos ao motor e ao aspirador.

PT

## LEGENDA DOS SÍMBOLOS

	<i>ATENÇÃO!</i>		<i>Proibição</i>
	<i>Nota</i>		<i>Interruptor On/Off</i>
	<i>Botão para enrolamento automático do cabo</i>		<i>Pavimentos duros</i>
	<i>Tapetes e alcatifas</i>		<i>Tecla de desengate do sistema de recolha de pó</i>

## DESCRIÇÃO DO APARELHO E DOS ACESSÓRIOS

Consultar o Guia ilustrado pág. I para controlar o conteúdo da embalagem. Todas as figuras encontram-se nas páginas internas da capa.



1. Empunhadura
2. Dispositivo de regulação manual do fluxo de ar
3. Tubo telescópico de aspiração
  - 3A. Botão de regulação do tubo telescópico
  - 3B. Tubo telescópico regulável
4. Escova combinada tapetes/duros e similares
  - 4A. Comutador de posição da escova
5. Tubo flexível de aspiração
6. Botões para fixar o tubo flexível de aspiração
7. Regulador eletrónico de potência
8. Interruptor ON/OFF
9. Tecla de desengate do sistema de recolha de pó
10. Alavanca de transporte
11. Engate de aspiração
12. Engate para a posição de estacionamento vertical
13. Dados técnicos
14. Cabo de alimentação
15. Botão para enrolamento automático do cabo
16. Sistema de recolha de pó
  - 16A. Tampa superior
  - 16B. Tecla de abertura/bloqueio da tampa superior
  - 16C. Bloqueio de segurança
  - 16D. Filtro HEPA pré-motor
  - 16E. Contentor de pó
17. Engate para a posição de estacionamento horizontal
18. Filtro de descarga
19. Grade do filtro de descarga
20. Tecla de desengate/bloqueio da grelha do filtro de descarga
21. Acessórios
  - 21A. Bocal para frestas
  - 21B. Bocal multiuso
  - 21C. Bocal para tirar o pó
  - 21D. Escova para parquet
  - 21E. Mini Turbo escova Animal Care (21E - Somente para Art. 8631)

PT

## MONTAGEM

- Conecte o tubo flexível e aspiração (5) ao engate de aspiração (11) do aparelho girando a base até ouvir o som de encaixe nos botões de bloqueio do tubo flexível de aspiração (6), o que indica a correta fixação [Fig. B1].
- Conectar a empunhadura (1) do tubo flexível ao tubo de aspiração (3).
- Regule o comprimento do tubo telescópico pressionando o botão de regulação do tubo telescópico (3A) na direção da seta para extraí-lo ou retraí-lo (3B) [Fig. C1].
- Selecionar a escova combinada tapetes/pavimentos cerâmicos e similares (4) ou o acessório adequado (21) à superfície a ser limpa e conecte o elemento ao tubo de aspiração (3).

## ACESSÓRIOS

### Escova combinada tapetes/pavimentos duros (4)

Regule a escova combinada conforme o tipo de piso, utilizando a tecla de comutação da posição da escova (4A) [Fig. D1] para passar da posição pavimentos em cerâmica e similares a posição tapetes e alcatifas.

### O seu aparelho está equipado com os seguintes acessórios:

**Bocal para frestas (21A):** Para limpar nos cantos e nas frestas, por exemplo, termossifões, ressaltos, persianas, marquises.

**Bocal multiuso (21B):** Para limpar diversas superfícies.

**Bocal para remover o pó (21C):** Para limpar objetos pequenos, aparelhos de áudio e televisores, computadores e móveis.

**Escova para parquet (21D):** Escova especial para a limpeza de pisos de parquet.

**Mini Turbo escova Animal Care (21E - Somente para Art. 8631):** Específica para remover facilmente os pelos de animais em todos os tipos de superfície. Indicada para as seguintes superfícies: sofás, forros, cerâmicas, mármore, alcatifas e tapetes sem franjas.

**ⓘ** **NOTA:** **⊘** NÃO utilizar a Mini Turbo escova Animal Care nos animais. NÃO utilizar a Mini Turbo escova Animal Care em tapetes com franjas, peles de animais e alcatifas com comprimento de pelo superior a 15 mm. Não manter a escova parada no tapete com o rolo em rotação.



**ATENÇÃO! Partes rotatórias em movimento. Perigo de aprisionamento.**

**ⓘ** **NOTA:** Os acessórios podem ser conectados ao tubo telescópico de aspiração (3) ou diretamente à empunhadura (1).

## EMPREGO

Extraia completamente o cabo de alimentação (14) ao máximo, até a marcação amarela, e insira a ficha na tomada elétrica. **A marcação amarela no cabo está situada antes da extremidade do cabo indicada com a marcação vermelha.**



**ADVERTÊNCIA! NÃO utilize este aparelho em caso de sinais evidentes de danos.**



**ADVERTÊNCIA! NÃO utilize este aparelho para aspirar:**

- cinzas ardentes, pontas de cigarro, etc.;
- líquidos como, por exemplo, produtos para a limpeza de alcatifas;
- objetos pontiagudos ou rígidos, tais como pregos ou grandes cacos de vidro;
- pó fino, como o cimento;
- tóner (para impressoras a laser, fotocopiadoras, etc.).



**CUIDADO! NÃO puxe o cabo de alimentação para além da marcação vermelha para não danificar o aparelho.**



**ADVERTÊNCIA! Desenrolar completamente o cabo de alimentação para evitar perigosos sobreaquecimentos.**

**ⓘ** **NOTA:** Um aparelho novo pode desenvolver odores no período inicial de uso. Esses odores são inofensivos e desaparecem após um breve período de tempo. Providenciar a boa ventilação do ambiente.

- Pressione uma vez o interruptor ON/OFF (8) para ligar o aspirador de pó [Fig.F1].
- Regule a força de aspiração mediante o regulador eletrônico da potência (7).

**Mínima:** para cortinas, tecidos finos e delicados.

**Média:** Para limpezas normais, para sofás, poltronas, cadeiras com enchimento, tapetes e alcatifas.

**Máxima:** para pisos lisos.

- A potência de aspiração pode ser modificada também através do dispositivo de regulação manual do fluxo de ar (2) situado sobre a empunhadura (1) [Fig. E1].

**Fechado:** Aumenta a potência de aspiração.

**Aberto:** Reduz a potência de aspiração.

- Desligue o aspirador de pó pressionando uma vez o interruptor ON/OFF (8) e retire o cabo de alimentação (14) da tomada elétrica [Fig.F1].
- Pressione o botão de enrolamento automático do cabo (15) para enrolar o cabo elétrico.

Durante o enrolamento do cabo, segure a ficha para evitar que o cabo chicoteie.

PT



**ATENÇÃO!** O aspirador de pó é equipado com um termóstato de proteção do motor que intervém em caso de sobreaquecimento (causado pela obstrução do bocal de aspiração, filtros, etc.). Em caso de intervenção, desligue o aparelho pressionando o interruptor ON/OFF (8) e deixe-o arrefecer completamente por algumas horas. Antes de ativar novamente o aparelho, verificar se o pó obstruiu os filtros ou o bocal de aspiração.

## MANUTENÇÃO



**ADVERTÊNCIA!** Desligar sempre o aparelho da tomada elétrica antes de efetuar operações de limpeza ou manutenção.



**CUIDADO!** Periodicamente, controle se há obstruções nos filtros ou na abertura de entrada.



**CUIDADO!** NÃO use solventes ou outros produtos agressivos ou detergentes abrasivos para não danificar as superfícies do aparelho.



**CUIDADO!** Esvazie o recipiente de pó e limpe os filtros após o uso para não danificar o aparelho.



**ADVERTÊNCIA!** Deixe que os filtros sequem completamente após lavá-los pelo menos por 24 horas antes da remontagem.



**ADVERTÊNCIA!** Certifique-se de que todas as peças estejam secas completamente antes de utilizar o aparelho.

### LIMPEZA DO APARELHO

Quando necessário, limpar o aparelho com um pano húmido.

### LIMPEZA DO ESCOVA COMBINADA TAPETES/PAVIMENTOS DUROS (4)

Com motor ligado, esfregar a escova com a mão para remover os restos de pó e lanugem, que serão aspirados diretamente.

### **LIMPEZA DO SISTEMA DE RECOLHA DO PÓ (16)**

- Limpe o sistema de recolha de pó de acordo com as seguintes instruções, prestando atenção às figuras do guia ilustrado.
- Pressione os botões de bloqueio do tubo flexível de aspiração (6) e desconecte o tubo flexível de aspiração (5) do aparelho.

### **LIMPEZA DO CONTENTOR PARA O PÓ (16E)**

- Pressione a tecla de desengate do sistema de recolha de pó (9) para extraí-lo (16) do aparelho [Fig.G1].
- Pressione a tecla de abertura/bloqueio da tampa superior (16B) para abrir a tampa superior (16A) [Fig.G2].
- Esvazie o contentor.
- Monte novamente a tampa superior (16A) com o cuidado de engatar de modo correto os encaixes ao contentor para o pó (16E) e para que a tecla de abertura/bloqueio da tampa superior (16B) esteja encaixada perfeitamente.
- Insira o sistema de recolha de pó (16) no aspirador de pó com o cuidado de bloqueá-lo em posição (com o som característico de encaixe).

### **LIMPEZA OU SUBSTITUIÇÃO DO FILTRO HEPA PRÉ-MOTOR (16D)**

- Pressione a tecla de desengate do sistema de recolha de pó (9) para extraí-lo (16) do aparelho [Fig. G1].
- Retire o filtro HEPA pré-motor (16D) do sistema de recolha de pó (16) [Fig. G3].
- Se o filtro HEPA pré-motor (16D) estiver obstruído, elimine o pó com cuidado para não danificá-lo.
- Substitua o filtro por um novo em caso de sujidade excessiva.
- Monte novamente o filtro HEPA pré-motor (16D) no sistema de recolha de pó (16) com o cuidado de empurrar a moldura até que a trava superior feche o interbloqueio de segurança (16C).
- Insira o sistema de recolha de pó (16) no aspirador de pó com o cuidado de bloqueá-lo em posição (com o som característico de encaixe).

### **LIMPEZA OU SUBSTITUIÇÃO DO FILTRO DE DESCARGA (16)**

- Pressione a tecla de desengate/bloqueio da grelha do filtro de descarga (20) para remover a grelha deste último (19).
- Extraia o filtro de descarga (18) [Fig. G4].
- Se o filtro de descarga (18) estiver obstruído, elimine o pó com o cuidado de não danificá-lo.
- Substitua o filtro por um novo em caso de sujidade excessiva.
- Insira novamente o filtro de descarga (18) no aparelho [Fig. G4].
- Insira a grade do filtro de descarga (19) e encaixe em posição de desengate/bloqueio da grelha do filtro de descarga (20).

## **CONSERVAÇÃO E CUIDADO DO PRODUTO**

O tubo flexível de aspiração (5) pode ser desconectado do aparelho, antes de ser recolhido. Para isto, pressione os botões de bloqueio do tubo flexível de aspiração (6) e desconecte-o (5). O tubo de aspiração (3) com a escova combinada (4) podem ser conservados engatados no aparelho através dos respetivos engates (12 ou 17); as respetivas figuras no guia ilustrado estão marcadas com o símbolo de estacionamento [Fig. F2, F3].

## PROBLEMAS E SOLUÇÕES

PROBLEMA	SOLUÇÃO
O aparelho não liga.	<ul style="list-style-type: none"> <li>• Controle se o cabo de alimentação (14) está conectado à tomada elétrica.</li> <li>• Certifique-se de ter pressionado o interruptor ON/OFF (8) [Fig. F1].</li> </ul>
O aparelho desligase durante a utilização e não liga novamente.	<ul style="list-style-type: none"> <li>• O aspirador de pó é provido de um termóstato disjuntor que intervém desligando o aparelho no caso de sobreaquecimento! (causado por obstrução das condutas de aspiração ou pelo sistema de recolha de pó obstruído).</li> <li>• Em caso de intervenção, pressione o interruptor ON/OFF, retire o cabo de alimentação (14) da tomada elétrica e deixe o aspirador de pó arrefecer completamente.</li> <li>• Antes de acionar novamente o aparelho, eliminar a poeira ou o objeto que causa obstrução nas condutas de aspiração.</li> </ul>
O aspirador de pó não aspira bem.	<ul style="list-style-type: none"> <li>• Regulador de potência no nível mínimo; aumente a potência de aspiração.</li> <li>• O contentor para o pó (16E) está cheio: limpe o contentor.</li> <li>• Os filtros estão obstruídos: limpe ou substitua os filtros.</li> </ul>
O sistema de recolha de pó não fecha corretamente.	<ul style="list-style-type: none"> <li>• O interbloqueio de segurança (16C) não permite a inserção do sistema de recolha de pó (16) se o filtro HEPA pré-motor (16D) não estiver instalado.</li> <li>• Certifique-se de que o filtro HEPA pré-motor (16D) esteja instalado e montado corretamente.</li> </ul>
A aspiração durante os primeiros acionamentos produz odores.	<ul style="list-style-type: none"> <li>• Esses odores são inofensivos e desaparecem após um breve período de tempo. Providenciar uma boa ventilação do ambiente.</li> </ul>
A escova permanece muito presa ao pavimento durante a aspiração.	<ul style="list-style-type: none"> <li>• Diminuir a força de aspiração atuando no regulador eletrônico de potência (7) ou no dispositivo de regulação manual do fluxo de ar (2).</li> </ul>

PT

## ELIMINAÇÃO



A embalagem do aparelho é feita com materiais recicláveis. Elimine-a em conformidade com as normas de proteção ambiental.



Nos termos da Diretiva 2012/19 /UE relativa aos equipamentos elétricos e eletrônicos (WEEE), o símbolo do bidão cruzado no aparelho ou em sua embalagem indica que o produto deve ser eliminado separadamente dos outros resíduos no final de sua vida útil.

Portanto, o usuário deve levar o aparelho a um centro de reciclagem adequado para equipamentos elétricos e eletrônicos. Como alternativa, ao invés de eliminá-lo, o aparelho pode ser entregue ao revendedor no momento da compra de um produto equivalente. O utilizador pode entregar os produtos eletrônicos com menos de 25 cm, gratuitamente e sem obrigação de compra, a revendedores com área de vendas de, pelo menos, 400 m<sup>2</sup>. A adequada recolha diferenciada para o sucessivo procedimento de desmantelamento do aparelho para reciclagem, que inclui tratamento e eliminação ecológica, contribui a evitar efeitos adversos

ao ambiente e à saúde e promove a reciclagem e reutilização de materiais com os quais o aparelho é composto.

## ASSISTÊNCIA E GARANTIA

PT

O aparelho é garantido por um período de dois anos a partir da data de entrega. Será considerada a data da nota fiscal/fatura (se estiver claramente legível) exceto no caso em que o cliente comprovar que a entrega foi feita posteriormente. Em caso de defeito do produto preexistente à data de entrega, é garantida a reparação ou a substituição gratuita do aparelho, exceto quando uma dessas soluções for considerada inapropriada. O comprador tem a obrigação de comunicar ao Centro de Assistência autorizado o defeito de conformidade no prazo de dois meses a partir da identificação do defeito.

A garantia não oferece cobertura a nenhuma das partes que apresentarem defeitos causados por:

- a. danos causados durante o transporte ou por quedas acidentais,
- b. instalação incorreta ou inadequações no sistema elétrico,
- c. reparações ou modificações efetuadas por pessoal não autorizado,
- d. manutenção ou limpeza escassa ou não efetuada corretamente,
- e. produto e/ou partes do produto sujeitas a desgaste e/ou consumíveis,
- f. inobservância das instruções para o funcionamento do aparelho, negligência ou omissões durante o uso,
- g. aspiração de materiais que podem danificar o aparelho (por ex.: cinzas, líquidos, pó fino, toner, etc.)
- h. falta de limpeza do compartimento e do filtro (para modelos com tecnologia ciclônica)
- i. falta de substituição do saco cheio e dos filtros (para modelos com tecnologia de saco)
- j. obstrução da boca de aspiração
- k. recarga da bateria não conforme as instruções de preparação/uso (para produtos com bateria)
- l. utilização do aparelho sem filtros/saco
- m. utilização do aparelho com cabo não completamente extraído (para aparelhos com enrolador de cabo)
- n. Cabo de alimentação torcido, dobrado ou danificado por negligência

A lista acima indicada é meramente exemplificativa e não exaustiva e a garantia não terá validade em todos os **casos em que não houver comprovação do defeito de fabricação** do aparelho. Além disso, a garantia não é aplicável em todos os casos de uso impróprio do aparelho e em caso de uso profissional. Exime-se de qualquer responsabilidade por eventuais danos diretos ou indiretos causados a pessoas, objetos e animais domésticos decorrentes do não cumprimento de todas as prescrições indicadas no respectivo “Manual de Instruções e avisos” no que se refere à instalação, ao uso e à manutenção do aparelho. Isso sem prejudicar as ações contratuais de garantia relativas ao vendedor.

### Modalidade de assistência

A reparação do aparelho deve ser efetuada em um Centro de Assistência autorizado. O aparelho defeituoso, se estiver no prazo de garantia, deverá ser entregue ao Centro de Assistência juntamente com um documento fiscal que comprove a data da compra.

## ΕΙΣΑΓΩΓΗ

Αγαπητέ πελάτη, σας ευχαριστούμε που επιλέξατε το προϊόν μας. Είμαστε βέβαιοι ότι θα εκτιμήσετε την ποιότητα και αξιοπιστία του εφόσον σχεδιάστηκε και κατασκευάστηκε για την ικανοποίηση του πελάτη. Οι παρούσες οδηγίες χρήσης συμμορφώνονται με το Ευρωπαϊκό πρότυπο EN 82079.



### ΠΡΟΕΙΔΟΠΟΙΗΣΗ! Οδηγίες και προειδοποιήσεις για ασφαλή χρήση.

Πριν χρησιμοποιήσετε αυτή τη συσκευή, διαβάστε προσεκτικά τις οδηγίες χρήσης και συγκεκριμένα τις υποδείξεις ασφαλείας και προειδοποιήσεις που θα πρέπει να εφαρμόζονται. Κρατήστε το εγχειρίδιο αυτό μαζί με τον επεξηγηματικό οδηγό για μελλοντική χρήση. Αν πρέπει να μεταβιβάσετε τη συσκευή σε άλλο χρήστη, βεβαιωθείτε ότι υπάρχει επίσης και η παρούσα τεκμηρίωση.

**ⓘ ΣΗΜΕΙΩΣΗ:** αν είναι δύσκολη η κατανόηση κάποιου μέρους του εγχειριδίου αυτού ή υπάρχουν αμφιβολίες, επικοινωνήστε με την εταιρεία στη διεύθυνση που υποδεικνύεται στην τελευταία σελίδα πριν χρησιμοποιήσετε το προϊόν.

**ⓘ ΣΗΜΕΙΩΣΗ:** άτομα με μειωμένη όραση μπορούν να επισκεφθούν την ψηφιακή έκδοση αυτών των οδηγιών χρήσης στην ιστοσελίδα [www.tenactagroup.com](http://www.tenactagroup.com)

## ΠΕΡΙΕΧΟΜΕΝΑ

Εισαγωγή .....	σελ. 37	Αποθήκευση και συντήρηση του προϊόντος .....	σελ. 43
Προειδοποιήσεις για την ασφαλεία... ..	σελ. 37	Προβλήματα και λύσεις.....	σελ. 44
Λεζάντα συμβόλων .....	σελ. 39	Διάθεση .....	σελ. 44
Περιγραφή της συσκευής και των εξαρτημάτων .....	σελ. 39	Τεχνική υποστήριξη και εγγύηση.....	σελ. 45
Μονταρισμα .....	σελ. 40	Επεξηγηματικός οδηγός.....	I-II-III
Αξεσουάρ .....	σελ. 40	Τεχνικά στοιχεία .....	III
Χρήση .....	σελ. 41		
Συντήρηση.....	σελ. 42		

## ΠΡΟΕΙΔΟΠΟΙΗΣΕΙΣ ΓΙΑ ΤΗΝ ΑΣΦΑΛΕΙΑ

- Μετά την αποσυσκευασία, βεβαιωθείτε ότι η συσκευή είναι ακέραιη, πλήρης με όλα τα εξαρτήματά της όπως φαίνεται στον επεξηγηματικό οδηγό και χωρίς σημάδια ζημιάς λόγω μεταφοράς. Αν έχετε αμφιβολία, μη χρησιμοποιείτε τη συσκευή και επικοινωνήστε με ένα εξουσιοδοτημένο κέντρο τεχνικής βοήθειας.



**ΠΡΟΣΟΧΗ!** Αφαιρέστε όλα τα υλικά επικοινωνίας όπως ετικέτες, σημάνσεις κλπ. από τη συσκευή πριν τη χρησιμοποιήσετε.



**ΠΡΟΕΙΔΟΠΟΙΗΣΗ!** Κίνδυνος ασφυξίας. Τα παιδιά δεν θα πρέπει να παίζουν με τη συσκευασία. Κρατήστε την πλαστική σακούλα μακριά από τα παιδιά.

- Η παρούσα συσκευή πρέπει να χρησιμοποιείται μόνο για το σκοπό για τον οποίο έχει κατασκευαστεί, δηλαδή ως ηλεκτρική σκούπα οικιακής χρήσης. Οποιαδήποτε άλλη χρήση θεωρείται μη σύμφωνη και επομένως επικίνδυνη.



**ΠΡΟΕΙΔΟΠΟΙΗΣΗ!** Οποιαδήποτε παραβίαση της συσκευής μπορεί να προκαλέσει τραυματισμό.

- Πριν συνδέσετε τη συσκευή με το ηλεκτρικό δίκτυο, βεβαιωθείτε ότι η τάση και συχνότητα που υποδεικνύονται στα τεχνικά στοιχεία της συσκευής αντιστοιχούν σε εκείνα του ηλεκτρικού δικτύου. Αυτά τα τεχνικά στοιχεία υπάρχουν στη συσκευή ή στη μονάδα ηλεκτρικής τροφοδοσίας, αν υπάρχει (δείτε τον επεξηγηματικό οδηγό).
- Η συσκευή αυτή μπορεί να χρησιμοποιηθεί από παιδιά ηλικίας 8 ετών και άνω και από άτομα με μειωμένες σωματικές, αισθητηριακές ή πνευματικές ικανότητες ή έλλειψη εμπειρίας και γνώσης αν επιβλέπονται ή καθοδηγούνται σχετικά με την ασφαλή χρήση της συσκευής και κατανοούν τους κινδύνους που ενυπάρχουν. Τα παιδιά δεν πρέπει να παίζουν με τη συσκευή. Ο καθαρισμός και η συντήρηση δεν πρέπει να γίνεται από παιδιά χωρίς επίβλεψη.
- **⊘ ΜΗ** χρησιμοποιείτε τη συσκευή με βρεγμένα χέρια, υγρά ή γυμνά πόδια.
- **⊘ ΜΗΝ** τραβάτε το ηλεκτρικό καλώδιο ή τη συσκευή για να τη βγάλετε την πρίζα.
- **⊘ ΜΗΝ** τραβάτε ή ανασηκώνετε τη συσκευή από το ηλεκτρικό καλώδιο.
- **⊘ ΜΗΝ** εκθέτετε τη συσκευή σε υγρασία, ατμοσφαιρικούς παράγοντες (βροχή, ήλιο, κλπ.) ή σε ακραίες θερμοκρασίες.
- Η εν λόγω συσκευή δεν πρέπει να μένει αφύλακτη ενώ είναι σε λειτουργία.
- Αποσυνδέετε πάντα τη συσκευή από το ηλεκτρικό ρεύμα πριν τον καθαρισμό ή τη συντήρηση και αν δεν τη χρησιμοποιείτε.
- Αν η συσκευή έχει υποστεί ζημιά ή δυσλειτουργεί, απενεργοποιήστε τη και μην την παραβιάζετε. Επικοινωνήστε με ένα εξουσιοδοτημένο



κέντρο τεχνικής υποστήριξης για τις οποιοσδήποτε επισκευές.

- Αν έχει καταστραφεί το ηλεκτρικό καλώδιο πρέπει να αντικαθίσταται από ένα εξουσιοδοτημένο κέντρο τεχνικής υποστήριξης, ούτως ώστε να εξαλείφεται κάθε κίνδυνος.
- ☹ Η συσκευή δεν θα πρέπει να έρχεται σε επαφή με νερό, άλλα υγρά, σπρέι, ατμό. Για κάθε εργασία καθαρισμού και συντήρησης ανατρέξτε στις οδηγίες του σχετικού κεφαλαίου.
- Δείτε την εξωτερική συσκευασία για τα χαρακτηριστικά της συσκευής.
- Χρησιμοποιήστε τη συσκευή μόνο με τα εξαρτήματα που παρέχονται τα οποία αποτελούν ένα ουσιαστικό μέρος της συσκευής.
- ☹ ΜΗΝ χρησιμοποιείτε την ηλεκτρική σκούπα χωρίς να βάλετε τη σακούλα σκόνης, δοχείο σκόνης ή το φίλτρο.
- ☹ ΜΗΝ κατευθύνετε τον εύκαμπτο σωλήνα, αγωγό ή οποιοδήποτε άλλο αξεσουάρ προς τα μάτια ή τα αυτιά και μην τα βάζετε στο στόμα σας όταν είναι συνδεδεμένα με την ηλεκτρική σκούπα.
- ☹ ΜΗΝ χρησιμοποιείτε τη συσκευή χωρίς το φίλτρο προστασίας του κινητήρα για να μην υποστεί ζημιά ο κινητήρας και η ηλεκτρική σκούπα.

EL

## ΛΕΞΑΝΤΑ ΣΥΜΒΟΛΩΝ

	Προειδοποίηση		Γενική απαγόρευση
	Σημείωση		Διακόπτης on/off
	Κουμπί για την αυτόματη τύλιξη του καλωδίου		Σκληρά δάπεδα
	Χαλιά και μοκέτες		Πλήκτρο για την αποσύνδεση του συστήματος συγκέντρωσης σκόνης.

## ΠΕΡΙΓΡΑΦΗ ΤΗΣ ΣΥΣΚΕΥΗΣ ΚΑΙ ΤΩΝ ΕΞΑΡΤΗΜΑΤΩΝ

Δείτε τον επεξηγηματικό οδηγό παράγγ. I για να ελέγξετε το περιεχόμενο της συσκευασίας. Όλες οι εικόνες βρίσκονται στις εσωτερικές σελίδες του εξώφυλλου.

1. Λαβή
2. Διάταξη χειροκίνητης ρύθμισης της ροής του αέρα
3. Τηλεσκοπικός σωλήνας αναρρόφησης  
3Α. Κουμπί ρύθμισης του τηλεσκοπικού σωλήνα  
3Β. Ρυθμιζόμενος τηλεσκοπικός σωλήνας
4. Συνδυασμένη βούρτσα χαλιών /σκληρά δάπεδα  
4Α. Μεταλλάκτης θέσης βούρτσας
5. Εύκαμπτος σωλήνας αναρρόφησης
6. Κουμπί εμπλοκής του εύκαμπτου σωλήνα αναρρόφησης
7. Ηλεκτρονική ρύθμιση της ισχύος
8. Διακόπτης ON/OFF
9. Πλήκτρο για την αποσύνδεση του συστήματος συγκέντρωσης σκόνης
10. Λαβή μεταφοράς
11. Σύνδεση της αναρρόφησης
12. Σύζευξη για κατακόρυφη θέση στάθμευσης
13. Τεχνικά στοιχεία
14. Καλώδιο τροφοδοσίας
15. Κουμπί για την αυτόματη περιτύλιξη του καλωδίου
16. Σύστημα συγκέντρωσης της σκόνης  
16Α. Πάνω καπάκι  
16Β. Πλήκτρο ανοίγματος/εμπλοκής του πάνω καπακιού  
16C. Κλείστρο ασφάλειας  
16D. Φίλτρο προ-κινητήρα HEPA  
16E. Δοχείο σκόνης
17. Σύζευξη για οριζόντια θέση στάθμευσης
18. Φίλτρο εκκένωσης
19. Πλέγμα του φίλτρου εκκένωσης
20. Πλήκτρο αποσύνδεσης/εμπλοκής του πλέγματος του φίλτρου εκκένωσης
21. Αξεσουάρ  
21Α. Στόμιο για σχισμές  
21Β. Στόμιο πολλαπλών χρήσεων  
21C. Στόμιο για το ξεσκόνισμα  
21D. Βούρτσα για παρκέ  
21E. Μικρή βούρτσα τούρμπο Animal Care (21E - Μόνο για το προϊόν 8631)

## ΜΟΝΤΑΡΙΣΜΑ

- Συνδέστε τον εύκαμπτο σωλήνα αναρρόφησης (5) στη σύνδεση αναρρόφησης (11) της συσκευής περιστρέφοντας τη βάση μέχρι να ακουστεί το κλικ ασφάλισης στη θέση των κουμπιών εμπλοκής του εύκαμπτου σωλήνα αναρρόφησης (6) που υποδεικνύει τη σωστή στερέωση [Εικ. Β1].
- Συνδέστε τη χειρολαβή (1) του εύφλεκτου σωλήνα στο σωλήνα αναρρόφησης (3).
- Ρυθμίστε το μήκος του τηλεσκοπικού σωλήνα πατώντας το κουμπί ρύθμισης (3Α) προς τη φορά του βέλους βγάζοντας ή τραβώντας το ρυθμιζόμενο τηλεσκοπικό σωλήνα (3Β) [Εικ. C1].
- Επιλέξτε τη συνδυασμένη βούρτσα (4) ή το αξεσουάρ κατάλληλο(21) για την επιφάνεια που πρόκειται να καθαρίσετε και συνδέστε το στοιχείο στο σωλήνα αναρρόφησης (3).

## ΑΞΕΣΟΥΑΡ

### Συνδυασμένη βούρτσα χαλιών /σκληρά δάπεδα (4)

Ρυθμίστε τη συνδυασμένη βούρτσα με βάση τον τύπο του πατώματος από το πλήκτρο του διακόπτη θέσης βούρτσας (4Α) [Εικ. D1] για να περάσετε από τη θέση κεραμικών πατωμάτων και παρόμοια στη θέση χαλιών και μοκετών.

### Η συσκευή σας είναι εξοπλισμένη με τα ακόλουθα αξεσουάρ:

**Στόμιο για σχισμές (21Α):** Για να καθαρίσετε στις γωνίες και στις σχισμές, π.χ. θερμοσίφωνες, επένδυση κάτω μέρους τοίχου, ρολά, μαρκίζες.

**Στόμιο πολλαπλών χρήσεων (21Β):** Για να καθαρίσετε καναπέδες, πολυθρόνες, καρέκλες με επένδυση και κουρτίνες.

**Ακροστόμιο για το ξεσκόνισμα (21C):** Για τον καθαρισμό μικρών αντικειμένων, συσκευών ήχου και τηλεόρασης, υπολογιστών και επίπλων.

**Βούρτσα για παρκέ (21D):** Ειδική βούρτσα για τον καθαρισμό πατωμάτων και παρκέ.

**Μικρή βούρτσα τούρμπο Animal Care (21E - Μόνο για το προϊόν 8631):** Ειδική για

να αφαιρεί εύκολα τρίχες ζώων από κάθε επιφάνεια. Κατάλληλη στις εξής επιφάνειες: καναπέδες, ταπετσαρίες, κεραμικά, μάρμαρα, μοκέτες και χαλιά χωρίς κρόσσια.

**ⓘ ΣΗΜΕΙΩΣΗ:** **⊘ ΜΗΝ** χρησιμοποιείτε τη μίνι βούρτσα τούρμπο Animal Care σε ζώα. **⊘** Μην χρησιμοποιείτε τη μίνι βούρτσα τούρμπο Animal Care σε κρόσσια χαλιών, γούνα ζώων και μοκέτες πάχους πάνω από 15mm. Μην κρατάτε στάσιμη τη βούρτσα πάνω στο χαλί με τον κύλινδρο σε περιστροφή.



**ΠΡΟΣΟΧΗ!** Περιστρεφόμενα μέρη σε κίνηση.  
**Κίνδυνος παγίδευσης.**

**ⓘ ΣΗΜΕΙΩΣΗ:** Τα αξεσουάρ μπορεί να είναι συνδεδεμένα στον τηλεσκοπικό σωλήνα αναρρόφησης (3) ή απευθείας στη χειρολαβή (1).

## ΧΡΗΣΗ

Τραβήξτε εντελώς το καλώδιο τροφοδοσίας (14) μέχρι την κίτρινη σήμανση και βάλτε το φιν στην ηλεκτρική πρίζα. Η κίτρινη σήμανση στο καλώδιο βρίσκεται πριν από την άκρη του καλωδίου και υποδεικνύεται με την κόκκινη σήμανση.



**ΠΡΟΕΙΔΟΠΟΙΗΣΗ!** ΜΗΝ χρησιμοποιείτε τη συσκευή αν υπάρχουν ορατά σημάδια ζημιάς.



**ΠΡΟΕΙΔΟΠΟΙΗΣΗ!** ΜΗ χρησιμοποιείτε τη συσκευή για να αδειάσετε:

- τέφρα καύσης, αποσίγαρα, κλπ.,
- υγρά, όπως καθαριστικά χαλιών,
- αιχμηρά ή σκληρά αντικείμενα, όπως καρφιά ή μεγάλα θραύσματα γυαλιού.
- λεπτή σκόνη, όπως το τσιμέντο,
- σκόνη τόνερ (για εκτυπωτές λέιζερ, φωτοτυπικά μηχανήματα, κλπ.).



**ΠΡΟΣΟΧΗ!** ΜΗΝ τραβάτε το ηλεκτρικό καλώδιο πέρα από το κόκκινο σημάδι ούτως ώστε να μην υποστεί ζημιά η συσκευή.



**ΠΡΟΕΙΔΟΠΟΙΗΣΗ!** Ξετυλίξτε πλήρως το ηλεκτρικό καλώδιο για να εμποδίσετε την επικίνδυνη υπερθέρμανση.

**ⓘ ΣΗΜΕΙΩΣΗ:** Μια καινούργια συσκευή μπορεί να βγάλει οσμές κατά την αρχική χρήση. Τέτοιου είδους οσμές είναι αβλαβείς και εξαφανίζονται μετά από ένα σύντομο χρονικό διάστημα. Φροντίστε για τον καλό εξαερισμό του χώρου.

- Ενεργοποιήστε την ηλεκτρική σκούπα, πατώντας μία φορά το διακόπτη ON/OFF (8) [Εικ.F1].
- Ρυθμίστε την ισχύ της ηλεκτρικής σκούπας από τον ηλεκτρικό ρυθμιστή της ισχύος (7).

**Ελάχιστη:** για κουρτίνες, λεπτά και ευαίσθητα υφάσματα.

**Μεσαία:** Για το στάνταρντ καθαρισμό: καναπέδες, πολυθρόνες, ταπετσαρισμένες καρέκλες, χαλιά και μοκέτες.

**Μέγιστη:** για λεία πατώματα.

- Η ισχύς της αναρρόφησης μπορεί να τροποποιηθεί και μέσω της διάταξης χειροκίνητης ρύθμισης της ροής του αέρα (2) που βρίσκεται στη χειρολαβή (1) [Εικ. Ε1].

**Κλειστή:** Αυξάνει την ισχύ της αναρρόφησης.

**Ανοιχτή:** Μειώνει την ισχύ της αναρρόφησης.

- Απενεργοποιήστε την ηλεκτρική σκούπα πατώντας μια φορά το διακόπτη ON/OFF (8) και αποσυνδέστε το καλώδιο τροφοδοσίας (14) από την ηλεκτρική πρίζα.
- Πατήστε το κουμπί της αυτόματης περιτύλιξης του καλωδίου (15) για να τυλίξετε το ηλεκτρικό καλώδιο [Εικ. F1].

Κατά την τύλιξη του καλωδίου, πιάστε το φιν για να αποφύγετε το μαστίγωμα του καλωδίου.

EL



**ΠΡΟΣΟΧΗ!** Η ηλεκτρική σκούπα διαθέτει μια θερμοστατική προστασία κινητήρα που επεμβαίνει σε περίπτωση υπερθέρμανσης (που προκαλείται από φράξιμο του στομίου αναρρόφησης, φίλτρα...). Σε περίπτωση παρέμβασης, απενεργοποιήστε τη συσκευή πατώντας το διακόπτη ON/OFF (8) και αφήστε τη να κρυώσει εντελώς για μερικές ώρες. Πριν ενεργοποιήσετε ξανά τη συσκευή ελέγξτε αν η σκόνη έχει φράξει τα φίλτρα ή το στόμιο της αναρρόφησης.

## ΣΥΝΤΗΡΗΣΗ



**ΠΡΟΕΙΔΟΠΟΙΗΣΗ!** Αποσυνδέετε πάντα τη συσκευή από το ηλεκτρικό ρεύμα πριν τις εργασίες καθαρισμού ή συντήρησης.



**ΠΡΟΣΟΧΗ!** Κατά περιόδους ελέγχετε ότι δεν έχουν φράξει τα φίλτρα και το εσωτερικό άνοιγμα.



**ΠΡΟΣΟΧΗ!** ΜΗΝ χρησιμοποιείτε διαλύτες ή άλλα επιθετικά ή λειαντικά καθαριστικά ούτως ώστε να μην προκληθεί ζημιά στις επιφάνειες της συσκευής.



**ΠΡΟΣΟΧΗ!** Αδειάστε το δοχείο σκόνης και καθαρίστε τα φίλτρα μετά από κάθε χρήση προκειμένου να μην υποστεί ζημιά η συσκευή.



**ΠΡΟΕΙΔΟΠΟΙΗΣΗ!** Αφήστε τα φίλτρα να στεγνώσουν εντελώς μετά το πλύσιμο για τουλάχιστον 24 ώρες πριν τα συναρμολογήσετε.



**ΠΡΟΕΙΔΟΠΟΙΗΣΗ!** Βεβαιωθείτε ότι όλα τα μέρη που έχουν καθαριστεί είναι εντελώς στεγνά πριν χρησιμοποιήσετε τη συσκευή.

## ΚΑΘΑΡΙΣΜΟΣ ΤΗΣ ΣΥΣΚΕΥΗΣ

Αν χρειάζεται καθαρίστε τη συσκευή με ένα υγρό πανί.

## **ΚΑΘΑΡΙΣΜΟΣ ΤΗΣ ΣΥΝΔΥΑΣΜΕΝΗΣ ΒΟΥΡΤΣΑΣ (4)**

Με αναμμένο τον κινητήρα, τρίψτε τη βούρτσα με το χέρι, για να αφαιρέσετε τα υπολείμματα της σκόνης και του χνουδιού, τα οποία θα αναρροφηθούν απευθείας.

## **ΚΑΘΑΡΙΣΜΟΣ ΤΟΥ ΣΥΣΤΗΜΑΤΟΣ ΣΥΓΚΕΝΤΡΩΣΗΣ ΤΗΣ ΣΚΟΝΗΣ (16)**

- Καθαρίστε το σύστημα συγκέντρωσης της σκόνης με βάση τις οδηγίες που ακολουθούν και δώστε προσοχή στις εικόνες του επεξηγηματικού οδηγού.
- Πατήστε τα κουμπιά της εμπλοκής του εύκαμπτου σωλήνα αναρρόφησης (6) και αποσυνδέστε τον εύκαμπτο σωλήνα αναρρόφησης (5) από τη συσκευή.

## **ΚΑΘΑΡΙΣΜΟΣ ΤΟΥ ΔΟΧΕΙΟΥ ΣΚΟΝΗΣ (16E)**

- Πατήστε το πλήκτρο αποσύνδεσης του συστήματος συγκέντρωσης της σκόνης (9) για να βγάλετε το σύστημα συγκέντρωσης της σκόνης (16) από τη συσκευή [Εικ. G1].
- Πατήστε το πλήκτρο ανοίγματος/εμπλοκής του πάνω καπακιού (16B) για να ανοίξετε το πάνω καπάκι (16A) [Εικ. G2].
- Αδειάστε το δοχείο.
- Επαναποθετήστε το πάνω καπάκι (16A) φροντίζοντας ούτως ώστε οι συζεύξεις με το δοχείο της σκόνης (16E) καθώς επίσης και το πλήκτρο ανοίγματος/εμπλοκής του πάνω καπακιού (16B) να έχουν συνδεθεί τέλεια.
- Επαναποθετήστε το σύστημα συγκέντρωσης της σκόνης (16) στην ηλεκτρική σκούπα φροντίζοντας να ακουστεί το κλικ της εμπλοκής στη θέση.

## **ΚΑΘΑΡΙΣΜΟΣ Ή ΑΝΤΙΚΑΤΑΣΤΑΣΗ ΤΟΥ ΦΙΛΤΡΟΥ ΠΡΟ-ΚΙΝΗΤΗΡΑ ΗΕΡΑ (16D)**

- Πατήστε το πλήκτρο αποσύνδεσης του συστήματος συγκέντρωσης της σκόνης (9) για να βγάλετε το σύστημα συγκέντρωσης της σκόνης (16) από τη συσκευή [Εικ. G1].
- Βγάλτε το φίλτρο προ-κινητήρα Ηερα (16D) από το σύστημα συγκέντρωσης της σκόνης (16) [Εικ. G3].
- Αν το φίλτρο προ-κινητήρα ΗΕΡΑ (16D) έχει φράξει από τη σκόνη, αφαιρέστε την χωρίς να το καταστρέψετε.
- Αν το φίλτρο είναι εξαιρετικά βρώμικο θα πρέπει να το αντικαταστήσετε με ένα καινούργιο φίλτρο.
- Επαναποθετήστε το φίλτρο προ-κινητήρα ΗΕΡΑ (16D) στο σύστημα συγκέντρωσης της σκόνης (16) ωθώντας το πλαίσιο μέχρις ότου η πάνω προσθήκη να κλείσει το κλειστό ασφαλείας (16C).
- Βάλτε το σύστημα συγκέντρωσης της σκόνης (16) στην ηλεκτρική σκούπα φροντίζοντας να ακουστεί το κλικ της εμπλοκής στη θέση.

## **ΚΑΘΑΡΙΣΜΟΣ Ή ΑΝΤΙΚΑΤΑΣΤΑΣΗ ΤΟΥ ΦΙΛΤΡΟΥ ΕΚΚΕΝΩΣΗΣ (16)**

- Πατήστε το πλήκτρο αποσύνδεσης/εμπλοκής του πλέγματος του φίλτρου εκκένωσης (20) για να αφαιρέσετε το πλέγμα του φίλτρου εκκένωσης (19).
- Βγάλτε το φίλτρο εκκένωσης (18) [Εικ. G4].
- Αν το φίλτρο εκκένωσης (18) έχει φράξει από τη σκόνη, αφαιρέστε την χωρίς να το καταστρέψετε.
- Αν το φίλτρο είναι εξαιρετικά βρώμικο θα πρέπει να το αντικαταστήσετε με ένα καινούργιο φίλτρο.
- Βάλτε ξανά το φίλτρο εκκένωσης (18) στη συσκευή [Εικ. G4].
- Επαναποθετήστε το πλέγμα του φίλτρου εκκένωσης (19) και ασφαλίστε στη θέση το πλήκτρο αποσύνδεσης/εμπλοκής του πλέγματος του φίλτρου εκκένωσης (20).

## **ΔΙΑΤΗΡΗΣΗ ΚΑΙ ΦΡΟΝΤΙΔΑ ΤΟΥ ΠΡΟΪΟΝΤΟΣ**

Ο εύκαμπτος σωλήνας αναρρόφησης (5) μπορεί να αποσυνδεθεί από τη συσκευή πριν την εναπόθεσή της. Για το σκοπό αυτό, πατήστε τα κουμπιά εμπλοκής του εύκαμπτου σωλήνα αναρρόφησης (6) και αποσυνδέστε τον εύκαμπτο σωλήνα αναρρόφησης (5). Ο σωλήνας αναρρόφησης (3) με τη συνδυασμένη βούρτσα (4) μπορούν να αποθηκευτούν συνδεδεμένα στη συσκευή με τις κατάλληλες συζεύξεις (12 ή 17). Οι σχετικές εικόνες του επεξηγηματικού οδηγού επισημαίνονται με το σύμβολο της στάθμευσης [Εικ. F2, F3].

## ΠΡΟΒΛΗΜΑΤΑ ΚΑΙ ΛΥΣΕΙΣ

ΠΡΟΒΛΗΜΑ	ΛΥΣΗ
Δεν ενεργοποιείται η συσκευή.	<ul style="list-style-type: none"> <li>• Βεβαιωθείτε ότι το ηλεκτρικό καλώδιο (14) είναι συνδεδεμένο στην ηλεκτρική πρίζα.</li> <li>• Βεβαιωθείτε ότι έχετε πατήσει το διακόπτη ON/OFF (8) [Εικ. F1].</li> </ul>
Η συσκευή σβήνει κατά τη διάρκεια της χρήσης και δεν ανάβει ξανά.	<ul style="list-style-type: none"> <li>• Η ηλεκτρική σκούπα είναι εξοπλισμένη με ένα θερμοστάτη προστασίας κινητήρα που επεμβαίνει απενεργοποιώντας τη συσκευή σε περίπτωση υπερθέρμανσης! (που έχει προκληθεί από φράξιμο των σωληνώσεων αναρρόφησης ή από το σύστημα συγκέντρωσης της σκόνης που έχει φράξει).</li> <li>• Σε περίπτωση παρέμβασης, πατήστε το διακόπτη ON/OFF, αποσυνδέστε το καλώδιο τροφοδοσίας (14) από την ηλεκτρική πρίζα και αφήστε την ηλεκτρική σκούπα να κρυώσει εντελώς.</li> <li>• Πριν επανεκκινήσετε τη συσκευή αφαιρέστε τη σκόνη ή τα αντικείμενα που φράζουν τους αγωγούς της αναρρόφησης.</li> </ul>
Η ηλεκτρική σκούπα δεν αναρροφά καλά.	<ul style="list-style-type: none"> <li>• Ρυθμιστής ισχύος στο ελάχιστο. Αυξήστε την ισχύ της ηλεκτρικής σκούπας.</li> <li>• Το δοχείο σκόνης (16E) είναι γεμάτο: καθαρίστε το δοχείο.</li> <li>• Έχουν φράξει τα φίλτρα: καθαρίστε τα ή αντικαταστήστε τα.</li> </ul>
Το σύστημα συγκέντρωσης της σκόνης δεν κλείνει σωστά.	<ul style="list-style-type: none"> <li>• Το κλείστρο ασφαλείας (16C) δεν σας επιτρέπει να βάλετε το σύστημα συγκέντρωσης της σκόνης (16) αν δεν υπάρχει το φίλτρο προ-κινητήρα HEPA (16D).</li> <li>• Βεβαιωθείτε ότι υπάρχει το φίλτρο προ-κινητήρα Hera (16D) και ότι έχει τοποθετηθεί σωστά.</li> </ul>
Η ηλεκτρική σκούπα κατά τις πρώτες χρήσεις βγάζει οσμές.	<ul style="list-style-type: none"> <li>• Τέτοιου είδους οσμές είναι αβλαβείς και εξαφανίζονται μετά από ένα σύντομο χρονικό διάστημα. Φροντίστε για τον καλό εξαερισμό του χώρου.</li> </ul>
Η βούρτσα παραμένει κατά πολύ σε επαφή με το έδαφος κατά την αναρρόφηση.	<ul style="list-style-type: none"> <li>• Μειώστε την ισχύ της ηλεκτρικής σκούπας από τον ηλεκτρονικό ρυθμιστή ισχύος (7) ή από τη διάταξη χειροκίνητης ρύθμισης της ροής του αέρα (2).</li> </ul>

## ΑΠΟΡΡΙΨΗ



Η συσκευασία της συσκευής αποτελείται από ανακυκλώσιμα υλικά. Η συσκευασία της συσκευής αποτελείται από ανακυκλώσιμα υλικά. Απορρίψτε τη συσκευασία σύμφωνα με τα πρότυπα για την προστασία του περιβάλλοντος.



Σύμφωνα με την οδηγία 2012/19/ΕΕ σχετικά με τα απόβλητα ηλεκτρικού και ηλεκτρονικού εξοπλισμού (ΑΗΗΕ), το σύμβολο του διαγραμμένου κάδου πάνω στη συσκευή ή τη συσκευασία της δείχνει ότι το προϊόν πρέπει να απορρίπτεται χωριστά από τα άλλα απόβλητα στο τέλος της ωφέλιμης ζωής του.

Ωστόσο ο χρήστης πρέπει να παραδίσει τη συσκευή σε ένα κατάλληλο κέντρο ανακύκλωσης ηλεκτρικού και ηλεκτρονικού εξοπλισμού. Εναλλακτικά, αντί του χειρισμού των αποβλήτων, ο χρήστης μπορεί να παραδώσει τη συσκευή στο κατάστημα λιανικής πώλησης κατά την αγορά μιας νέας, ισοδύναμης συσκευής. Ο χρήστης μπορεί να παραδώσει ηλεκτρονικά προϊόντα με διαστάσεις μικρότερες από 25 cm στα καταστήματα λιανικής πώλησης ηλεκτρονικών προϊόντων που έχουν εμβαδόν πώλησης τουλάχιστον 400 m<sup>2</sup> δωρεάν και χωρίς

καμιά υποχρέωση. Η κατάλληλη διαχωρισμένη συλλογή για τη μετέπειτα διαδικασία της ανακύκλωσης της εκτός λειτουργίας συσκευής, που περιλαμβάνει την επεξεργασία και τη φιλική προς το περιβάλλον διάθεση προλαμβάνει τις αρνητικές επιπτώσεις στο περιβάλλον και στην υγεία και προωθεί την επαναχρησιμοποίηση ή/ και ανακύκλωση των υλικών της συσκευής.

## ΥΠΟΣΤΗΡΙΞΗ ΚΑΙ ΕΓΓΥΗΣΗ

Η συσκευή έχει εγγύηση για μια περίοδο δύο ετών από την ημερομηνία της παράδοσης. Λάβετε ως σημείο αναφοράς την ημερομηνία που αναγράφεται στην απόδειξη/τιμολόγιο (με την προϋπόθεση ότι είναι ευανάγνωστο), εκτός αν ο αγοραστής δεν αποδείξει ότι η παράδοση είναι μεταγενέστερη.

Σε περίπτωση ελαττώματος του προϊόντος που προηγείται της ημερομηνίας παράδοσης, είναι εγγυημένη η επισκευή ή αντικατάσταση χωρίς επιβάρυνση της συσκευής, εκτός αν ένα από τα διορθωτικά μέτρα είναι δυσανάλογο του άλλου. Ο αγοραστής οφείλει να καταγγείλει σε ένα εξουσιοδοτημένο κέντρο τεχνικής υποστήριξης την έλλειψη συμμόρφωσης εντός δύο μηνών από την ανακάλυψη του ελαττώματος.

Δεν καλύπτονται από την εγγύηση όλα τα μέρη που μπορεί να αποδειχθούν ελαττωματικά εξαιτίας:

- a. ζημιών κατά τη μεταφορά ή τυχαίων πτώσεων.
- b. εσφαλμένης εγκατάστασης ή ακατάλληλότητας του ηλεκτρικού συστήματος,
- c. επισκευών ή τροποποιήσεων που έγιναν από μη εξουσιοδοτημένο προσωπικό,
- d. βλάβης ή κακή συντήρησης και καθαρισμού,
- e. προϊόντος ή/και μερών του προϊόντος που υπόκεινται σε φθορά ή/και είναι αναλώσιμα,
- f. μη συμμόρφωσης με τις οδηγίες για τη λειτουργία της συσκευής, αμέλειας ή απροσεξίας κατά τη χρήση,
- g. Αναρρόφηση των υλικών που μπορεί να καταστρέψουν τη συσκευή (πχ. τέφρα, υγρά, λεπτή σκόνη, τόνερ,...).
- h. Ελλιπής καθαρισμός της θήκης και του φίλτρου (για μοντέλα κυκλωνικής τεχνολογίας).
- i. Ελλιπής αντικατάσταση της γεμάτης σακούλας και των φίλτρων (για μοντέλα με τεχνολογία σακούλας).
- j. Απόφραξη του στομίου της αναρρόφησης.
- k. Φόρτιση της μπαταρίας που δεν γίνεται σύμφωνα με τις οδηγίες της προετοιμασίας / χρήσης (για προϊόντα με μπαταρία).
- l. Χρήση της συσκευής χωρίς φίλτρα / σακούλες.
- m. Χρήση της συσκευής με καλώδιο που δεν έχει τραβηχθεί εντελώς (για συσκευές με περιέλιξη καλωδίου).
- n. Στριμμένο, διπλωμένο ή κατεστραμμένο καλώδιο τροφοδοσίας λόγω απροσεξίας.

Η παραπάνω λίστα είναι απλά ενδεικτική και όχι περιοριστική, εφόσον η παρούσα εγγύηση αποκλείεται για όλες εκείνες τις περιπτώσεις που δεν μπορούν να αποδοθούν σε κατασκευαστικά ελαττώματα της συσκευής. Η εγγύηση επίσης ακυρώνεται σε όλες τις περιπτώσεις ακατάλληλης χρήσης της συσκευής και σε περίπτωση επαγγελματικής χρήσης. Δεν αναλαμβάνουμε καμιά ευθύνη για ενδεχόμενες ζημιές που μπορεί να προκληθούν έμμεσα ή άμεσα σε ανθρώπους, αντικείμενα και κατοικίδια ζώα ως αποτέλεσμα της ελλιπούς τήρησης όλων των προδιαγραφών που υποδεικνύονται στο ειδικό "Εγχειρίδιο οδηγιών και προειδοποιήσεων" σχετικά με την εγκατάσταση, χρήση και συντήρηση της συσκευής. Με την επιφύλαξη τυχόν συμβατικών δεσμεύσεων προς τον πωλητή.

### Τρόπος τεχνικής εξυπηρέτησης

Η επισκευή της συσκευής θα πρέπει να εκτελείται σε ένα εξουσιοδοτημένο κέντρο τεχνικής εξυπηρέτησης. Η ελαττωματική συσκευή, αν είναι σε εγγύηση, θα πρέπει να φτάσει στο κέντρο τεχνικής εξυπηρέτησης μαζί με ένα φορολογικό έγγραφο που να βεβαιώνει την ημερομηνία πώλησης ή παράδοσης.

## ÚVOD

Vážený zákazníku, děkujeme za zakoupení našeho výrobku. Jsme si jisti, že oceníte jeho kvalitu a spolehlivost, neboť byl navržen a vyroben s cílem uspokojit požadavky zákazníků. Tento návod k použití je v souladu s evropskou normou EN 82079.



**VAROVÁNÍ! Pokyny a upozornění pro bezpečné používání.**

Před použitím tohoto přístroje si pečlivě přečtěte návod k použití a zejména bezpečnostní pokyny a varování, které musí být dodrženy. Uchovávejte tento návod spolu se svým ilustračním průvodcem pro budoucí konzultace. Pokud přístroj postoupíte jinému uživateli, ujistěte se také o předání této dokumentace.

**ⓘ POZNÁMKA:** pokud by bylo obtížné pochopit jakoukoli část tohoto návodu, nebo v případě jakýchkoli pochybností kontaktujte společnost na adrese uvedené na poslední straně před použitím výrobku.

**ⓘ POZNÁMKA:** slabozraké osoby mohou konzultovat digitální verzi tohoto návodu k použití na webových stránkách [www.tenactagroup.com](http://www.tenactagroup.com)

## OBSAH

Úvod.....	σελ. 46	Problémy a řešení .....	σελ. 53
Bezpečnostní varování .....	σελ. 46	Likvidace .....	σελ. 53
Vysvětlivky symbolů .....	σελ. 48	Servisní služba a záruka .....	σελ. 54
Popis přístroje a příslušenství .....	σελ. 48	Ilustrovaný průvodce .....	I-II-III
Montáž .....	σελ. 49	Technické údaje .....	III
Příslušenství .....	σελ. 49		
Způsob použití .....	σελ. 50		
Údržba .....	σελ. 51		
Skladování a péče o výrobek .....	σελ. 52		

## BEZPEČNOSTNÍ UPOZORNĚNÍ

- Po vybalení zkontrolujte, zda je přístroj neporušený, kompletně se všemi jeho částmi, jak je znázorněno na ilustračním průvodci a bez známek poškození v důsledku přepravy. V případě pochybností výrobek nepoužívejte a obraťte se na autorizované servisní středisko.





**POZOR!** Před použitím odstraňte z přístroje všechen komunikační materiál, jako například štítky, značky, atd.



**VAROVÁNÍ!** Nebezpečí udušení. Děti si nesmějí hrát s obalem. Udržujte igelitový sáček mimo dosah dětí.

- Tento přístroj musí být používán výhradně pro účely, pro které bylo navržen, to znamená jako vysavač pro domácí použití. Jakékoli jiné použití je považováno za nesprávné, a proto nebezpečné.







**VAROVÁNÍ!** Zneužití přístroje může způsobit zranění.

- Před připojením přístroje k elektrickému zdroji elektrické se ujistěte, že napětí a frekvence uvedené v technických údajích přístroje odpovídají těm z elektrické sítě. Tyto technické údaje jsou na zařízení nebo na napájecím zdroji, pokud je dodáván (viz ilustrační průvodce).
- Tento přístroj mohou používat děti ve věku od 8 let a starší a osoby se sníženými fyzickými, smyslovými nebo duševními schopnostmi, nebo osoby bez patřičných zkušeností a znalostí, pokud jim byl poskytnut dohled nebo instrukce, týkající se použití přístroje bezpečným způsobem a pokud pochopily s tím související nebezpečí. Děti si nesmějí s přístrojem hrát. Čištění a uživatelskou údržbu nesmějí provádět děti bez dozoru.
- ⊘ **NEPOUŽÍVEJTE** přístroj s mokřkýma rukama, vlhkýma nohama nebo naboso.
- ⊘ **NETAHEJTE** za přívodní kabel nebo samotný přístroj, když chcete vyjmout zástrčku ze zásuvky.
- ⊘ **NETAHEJTE** nebo nezvedejte přístroj za přívodní kabel.
- ⊘ **NEVYSTAVUJTE** přístroj vlhkosti a atmosférickým vlivům (děšť, slunce, atd.) nebo extrémním teplotám.
- Přístroj nesmí být ponechán bez dozoru, když je provozován.
- Přístroj vždy odpojte od elektrické sítě před čištěním nebo prováděním údržby a když není v provozu.
- V případě, že je přístroj vadný nebo nefunguje správně, vypněte jej a nemanipulujte s ním. obraťte se na autorizované technické servisní středisko pro případné opravy.
- Je-li napájecí kabel poškozen, musí být vyměněn v autorizovaném

CZ

technickém servisním středisku, aby se zabránilo všem rizikům.

-  Tento přístroj nesmí přijít do styku s vodou, jinými tekutinami, spreji, párou. Pro jakékoliv čištění a údržbu viz pokyny v příslušné kapitole.
- Viz vnější obal pro charakteristiky přístroje.
- Přístroj používejte pouze s dodaným příslušenstvím, které jsou jeho nezbytnou součástí.
-  **NEPOUŽÍVEJTE** vysavač bez vloženého prachového sáčku, prachového kontejneru nebo filtru.
-  **NESMĚRUJTE** ohebnou hadici, potrubí ani žádné jiné příslušenství směrem k očím nebo uším a nedávejte je do pusy, když jsou připojeny k vysavači.
-  **NEPOUŽÍVEJTE** přístroj bez ochranného filtru motoru, aby nedošlo k poškození motoru a vysavače.

CZ

## VYSVĚTLIVKY SYMBOLŮ

 <i>Upozornění</i>	 <i>Všeobecný zákaz</i>
 <i>Poznámka</i>	 <i>Vypínač zap/vyp</i>
 <i>Tlačítko pro automatické navíjení kabelu</i>	 <i>Tvrdých podlah</i>
 <i>Koberce a koberečky</i>	 <i>Tlačítko pro uvolnění systému sběru prachu</i>

## POPIS PŘÍSTROJE A PŘÍSLUŠENSTVÍ

Přehleďte si ilustračního průvodce na str. I pro zkontrolování obsahu balení. Všechny obrázky se nacházejí na vnitřních stránkách obalu.

- |   |   |
|---|---|
| 1. Rukojeť                                      | 16B. Tlačítko pro otevření/zablokování horního krytu          |
| 2. Zařízení pro ruční nastavení průtoku vzduchu | 16C. Bezpečnostní blokování                                   |
| 3. Teleskopická sací trubice                    | 16D. Předmotorový filtr HEPA                                  |
| 3A. Tlačítko pro regulaci teleskopické trubice  | 16E. Sběrná nádoba na prach                                   |
| 3B. Teleskopická nastavitelná trubice           | 17. Spojka pro horizontální parkovací polohu                  |
| 4. Kombinovaný kartáč na koberce/tvrдых podlah  | 18. Výfukový filtr  |
| 4A. Přepínač polohy kartáče                     | 19. Mřížka výfukového filtru                                  |
| 5. Flexibilní sací hadice                       | 20. Tlačítko pro uvolnění/upevnění mřížky výfukového filtru   |
| 6. Blokovací tlačítka flexibilní sací hadice    | 21. Příslušenství   |
| 7. Elektronický regulátor výkonu                | 21A. Štěrbínová hubice  |
| 8. Tlačítko ON/OFF                              | 21B. Víceúčelová hubice                                       |
| 9. Tlačítko pro uvolnění systému sběru prachu   | 21C. Hubice na utírání prachu                                 |
| 10. Rukojeť pro přenášení                       | 21D. Kartáč na parkety  |
| 11. Sací přípojka                               | 21E. Mini turbokartáč Animal care (21E - pouze pro výr. 8631) |
| 12. Spojka pro vertikální parkovací polohu      |   |
| 13. Technické údaje                             |   |
| 14. Napájecí kabel                              |   |
| 15. Tlačítko pro automatické navíjení kabelu    |   |
| 16. Systém sběru prachu                         |   |
| 16A. Horní kryt                                 |   |

## MONTÁŽ

- Připojte flexibilní sací hadici (5) na vstup sání (11) přístroje otočením základny, až dokud neuslyšíte zacvaknutí blokovacích tlačítek flexibilní sací hadice (6), které indikuje správné upevnění [Obr. B1].
- Připojte rukojeť (1) flexibilní hadice k sací trubici (3).
- Nastavíte délku teleskopické trubice stisknutím tlačítka pro nastavení teleskopické trubice (3A) ve směru šipky a vytažením nebo zatažením nastavitelné teleskopické trubice (3B) [Obr. C1].
- Vyberte kombinovaný kartáč (4) nebo jiné příslušenství (21) odpovídající povrchu, který má být vyčištěn a připojte příslušenství k sací trubici (3).

## PŘÍSLUŠENSTVÍ

### Kombinovaný kartáč na koberce/tvrдых podlah (4)

Nastavte kombinovaný kartáč podle typu podlahy pomocí přepínacího tlačítka polohy kartáče (4a) [Obr. D1] pro přechod z polohy pro keramické podlahy a podobné do polohy pro koberce a koberečky.

### Váš spotřebič je vybaven následujícím příslušenstvím:

**Štěrbínová hubice (21A):** Na čištění v rozích a štěrbinách, např. radiátory, podlahové lišty, rolety, markýzy.

**Víceúčelová hubice (21B):** Na čištění sedacích souprav, křesel, čalouněných židlí a záclon.

**Hubice na utírání prachu (21C):** Na čištění malých předmětů, audio a televizní techniky, počítačů a nábytku.

**Kartáč na parkety (21D):** Speciální kartáč na čištění parketových podlah.

**Mini turbokartáč Animal care (21E - pouze pro výr. 8631):** Specifický pro snadné odstranění zvířecích chlupů z jakéhokoliv povrchu. Vhodný na následující povrchy: sedací soupravy, čalouněný nábytek, keramika, mramor, koberce a koberečky bez trásní.

**ⓘ POZNÁMKA:** **⊘ NEPOUŽÍVEJTE** miniturbokartáč Animal care na zvířata. **⊘ NEPOUŽÍVEJTE** miniturbokartáč Animal Care na kobercích s třásněmi, zvířecí srsti a kobercích s vlákny o tloušťce více než 15 mm. Nedržte kartáč bez pohybu na koberci s válečkem v rotaci.



**POZOR! Rotující části. Nebezpečí zachycení.**

**ⓘ POZNÁMKA:** Prvky příslušenství mohou být připojeny k teleskopické sací trubici (3), nebo přímo k rukojeti (1).

## ZPŮSOB POUŽITÍ

Vytáhněte napájecí kabel (14) na maximum až po žluté značení a zasunte zástrčku do zásuvky. **Žluté označení na kabelu je umístěno před červeným označením konce kabelu.**



**VAROVÁNÍ! NEPOUŽÍVEJTE** tento přístroj v případě, že jsou na něm viditelné známky poškození.



**VAROVÁNÍ! NEPOUŽÍVEJTE** tento přístroj k odsávání:

- hořícího popele, nedopalků cigaret apod.;
- kapalin, jako jsou čisticí prostředky na koberce;
- ostrých nebo tvrdých předmětů, například hřebíků nebo velkých skleněných střepů;
- jemného prášku, jako je cement;
- tonerového prášku (pro laserové tiskárny, kopírky, atd.).



**POZOR! NEODTAHUJTE** přívodní šňůru za červenou značku, aby nedošlo k poškození přístroje..



**VAROVÁNÍ! Odviňte napájecí kabel úplně, abyste zabránili nebezpečnému přehřátí.**

**ⓘ POZNÁMKA:** Nový přístroj může generovat pachy při počátečním použití. Tyto pachy jsou neškodné a zmizí po krátké době. Zajistěte dostatečné větrání prostředí.

- Zapněte vysavač stisknutím jednou tlačítka zapnutí/vypnutí (ON/OFF) (8) [Obr. F1].
- Nastavte sací výkon prostřednictvím elektronického regulátoru výkonu (7).

**Minimální:** na záclony, tenké a jemné tkaniny.

**Střední:** pro standardní čištění, sedací soupravy, křesla, čalouněné židle, koberce a koberečky.

**Maximální:** na hladké podlahy.

- Sací výkon může být upraven také pomocí ručního seřizovacího zařízení proudění vzduchu (2) umístěném na rukojeti (1) [Obr. E1].

**Zavřený:** Z vyšuje sací výkon.

**Otevřený:** Snižuje sací výkon.

- Vypněte vysavač stisknutím jednou tlačítka zapnutí/vypnutí (ON/OFF) (8) a odpojte napájecí kabel (14) ze zásuvky.
- Stiskněte tlačítko automatického navíjení kabelu (15) pro navití napájecího kabelu [Obr. F1].

Během navíjení kabelu držte zástrčku, aby nedošlo k jejímu poškození.



**POZOR!** vysavač je vybaven termostatem na ochranu motoru, který zasáhne v případě přehřátí (způsobeném ucpaním sacího otvoru, filtrů...). V případě zásahu spotřebič vypněte stisknutím vypínače ON/OFF (8) a nechte zcela vychladnout po dobu několika hodin. Před opětovným použitím přístroje zkontrolujte, zda prach neucpal filtry nebo sací otvor.

CZ

## ΣΥΝΤΗΡΗΣΗ



**VAROVÁNÍ!** Vždy odpojte přístroj od elektrické sítě před čištěním nebo prováděním údržby.



**POZOR!** Pravidelně kontrolujte, zda filtry a vstupní otvor nejsou ucpané.



**POZOR!** NEPOUŽÍVEJTE rozpouštědla ani jiné agresivní nebo abrazivní čisticí prostředky, aby nedošlo k poškození povrchu přístroje.



**POZOR!** Vyprázdněte nádobu na prach a vyčistěte filtry po každém použití, aby nedošlo k poškození přístroje.



**VAROVÁNÍ!** Nechejte filtry po vymytí úplně vyschnout nejméně 24 hodin před opětovným sestavením.



**VAROVÁNÍ!** Ujistěte se, že všechny čištěné díly jsou úplně suché před opětovným použitím přístroje.

## ČIŠTĚNÍ PŘÍSTROJE

Pokud je to nutné, vyčistěte spotřebič vlhkým hadříkem.

## ČIŠTĚNÍ KOMBINOVANÉHO KARTÁČE NA KOBERCE/TVRDÝCH PODLAH (4)

Při běžícím motoru otřete kartáč rukou pro odstranění zbytků prachu a vláken, které budou přímo odsávány vysavačem.

## ČIŠTĚNÍ SYSTÉMU SBĚRU PRACHU (16)

- Vyčistěte systém sběru prachu podle následujících pokynů a věnujte pozornost obrázkům v ilustrovaném průvodci.
- Stiskněte blokovací tlačítka flexibilní sací hadice (6) a odpojte flexibilní sací hadici (5) od přístroje.

## ČIŠTĚNÍ NÁDOBY NA PRACH (16E)

- Stiskněte tlačítko pro uvolnění systému sběru prachu (9) a vytáhněte systém sběru prachu (16) z přístroje [Obr. G1].
- Stiskněte tlačítko pro otevření/zablokování horního krytu (16B) a otevřete horní kryt (16A) [Obr. G2].
- Vyprázdněte nádobu.
- Znovu namontujte horní kryt (16A), ujistěte se, že háčky s nádobou na sběr prachu (16E) jsou správně zachyceny a že tlačítko pro otevření/zablokování horního krytu (16B) dokonale zapadlo na své místo.
- Znovu vložte systém sběru prachu (16) do vysavače a dbejte na jeho správné zablokování.

## CZ ČIŠTĚNÍ NEBO VÝMĚNA PŘEDMOTOROVÉHO FILTRU HEPA (16D)

- Stiskněte tlačítko pro uvolnění systému sběru prachu (9) a vytáhněte systém sběru prachu (16) z přístroje [Obr. G1].
- Vyjměte předmotorový filtr HEPA (16D) ze systému sběru prachu (16) [Obr. G3].
- Pokud je předmotorový filtr HEPA (16D) ucpaný prachem, odstraňte prach, přičemž dávejte pozor, abyste jej nepoškodili.
- Pokud je filtr obzvláště znečištěný, vyměňte ho za nový.
- Znovu namontujte předmotorový filtr HEPA (16D) na systém sběru prachu (16) a dbejte na to, abyste zasunuli rám tak, aby horní nástavek uzavřel bezpečnostní blokování (16C).
- Vložte systém sběru prachu (16) do vysavače a dbejte na jeho správné zablokování.

## ČIŠTĚNÍ NEBO VÝMĚNA VÝFUKOVÉHO FILTRU (16)

- Stiskněte tlačítko pro uvolnění/upevnění mřížky výfukového filtru (20) a vyjměte mřížku výfukového filtru (19).
- Vyjměte výfukový filtr (18) [Obr. G4].
- Pokud je výfukový filtr (18) ucpaný prachem, odstraňte prach, přičemž dávejte pozor, abyste jej nepoškodili.
- Pokud je filtr obzvláště znečištěný, vyměňte ho za nový.
- Vložte znovu výfukový filtr (18) do přístroje [Fig. G4].
- Znovu vložte mřížku výfukového filtru (19) a nechte zapadnout do správné polohy tlačítko pro uvolnění/upevnění mřížky výfukového filtru (20).

## SKLADOVÁNÍ A PÉČE O VÝROBEK

Flexibilní sací hadice (5) může být odpojena od přístroje před jeho uložením. Za tímto účelem stiskněte blokovací tlačítka flexibilní sací hadice (6) a odpojte flexibilní sací hadici (5). Sací trubice (3) s kombinovaným kartáčem (4) mohou být uschovány jejich zaháknutím na přístroj pomocí speciálních spojek (12 nebo 17); příslušné obrázky v ilustrovaném průvodci jsou označeny symbolem parkování [Obr. F2, F3].

## PROBLÉMY A ŘEŠENÍ

PROBLÉM	ŘEŠENÍ
Přístroj se nezapne.	<ul style="list-style-type: none"> <li>• Zkontrolujte, zda je napájecí kabel (14) správně připojen k elektrické zásuvce.</li> <li>• Ujistěte se, že jste stiskli vypínač ON/OFF (8) [Obr.F1].</li> </ul>
Přístroj se vypne během použití a nezapne se.	<ul style="list-style-type: none"> <li>• Vysavač je vybaven ochranným tepelným jističem motoru, který zasáhne vypnutím přístroje v případě přehřátí! (způsobené obstrukcí sacího vedení nebo ucpaním systému sběru prachu).</li> <li>• V případě zásahu stiskněte vypínač ON/OFF, odpojte napájecí kabel (14) ze zásuvky a nechte vysavač úplně vychladnout.</li> <li>• Před opětovným spuštěním přístroje odstraňte prach nebo předměty, které ucívají sání.</li> </ul>
Vysavač nesaje dobře.	<ul style="list-style-type: none"> <li>• Regulátor výkonu je na minimu, zvyšte sací výkon.</li> <li>• Nádoba na sběr prachu (16E) je plná: vyčistěte nádobu.</li> <li>• Filtry jsou ucpané: vyčistěte nebo vyměňte filtry.</li> </ul>
Systém sběru prachu se neuzavírá správně.	<ul style="list-style-type: none"> <li>• Bezpečnostní blokování (16C) neumožní vložení systému sběru prachu (16), pokud není instalován předmotorový filtr HEPA (16D).</li> <li>• Ujistěte se o přítomnosti předmotorového filtru HEPA (16D) a jeho správné instalaci.</li> </ul>
Vysavač při prvních použití generuje zápachy.	<ul style="list-style-type: none"> <li>• Tyto pachy jsou neškodné a zmizí po krátké době. Zajistěte dostatečné větrání místnosti.</li> </ul>
Kartáč zůstal příliš dlouho ulpěn k podlaze během vysávání.	<ul style="list-style-type: none"> <li>• Snižte sací výkon působením na elektronický regulátor výkonu (7) nebo na zařízení pro ruční nastavení průtoku vzduchu (2).</li> </ul>

CZ

## LIKVIDACE



Obal přístroje je vyroben z recyklovatelných materiálů. Zlikvidujte jej v souladu s předpisy na ochranu životního prostředí.



V souladu se směrnicí 2012/19/EU o odpadních elektrických a elektronických zařízeních (OEEZ)“ symbol přeškrtnuté popelnice na spotřebiči nebo jeho obalu znamená, že přístroj na konci své životnosti musí být likvidován odděleně od ostatního odpadu.

Uživatel proto musí odevzdat přístroj do specifického recyklačního střediska pro elektrická a elektronická zařízení. Alternativně, namísto likvidace ve sběrném středisku uživatel může předat přístroj prodejci při koupě nového ekvivalentního přístroje. Uživatel může předat elektronické výrobky o velikosti menší než 25 cm prodejcům elektronických výrobků, kteří mají prodejní plochu nejméně 400 m<sup>2</sup>, a to bezplatně a bez závazku ke koupi. Vhodně separovaný sběr s cílem zajistit pro odevzdaný přístroj recyklaci, jež zahrnuje úpravu a ekologickou likvidaci, napomáhá zabránit nepříznivým dopadům na životní prostředí a zdraví a podporuje opětovné využití a/nebo recyklaci materiálů, ze kterých se přístroj skládá.

## SERVISNÍ SLUŽBA A ZÁRUKA

Záruka na přístroj platí po dobu dvou let od data dodání. Je platné datum uvedené na účtence/faktuře (za předpokladu, že jsou jasně čitelné); v opačném případě pouze tehdy, může-li kupující prokázat, že dodávka byla provedena později. V případě vady výrobku, existující před dnem doručení, se zaručuje oprava nebo výměna přístroje bez jakéhokoli poplatku, pokud jedno z těchto dvou nápravných opatření není nepoměrné ve srovnání s druhým. Kupující je povinen oznámit autorizovanému servisnímu středisku vadu do dvou měsíců od jejího zjištění.

Záruka se nevztahuje na všechny části, které mohou být vadné v důsledku:

- a. poškození při přepravě nebo náhodných pádů,
- b. nesprávné instalace nebo nevhodného elektrického systému,
- c. opravy či úpravy provedené nepovolnou osobou,
- d. chybějící nebo nesprávné údržby a čištění,
- e. jedná-li se o výrobek a/nebo jeho části podléhající opotřebení a/nebo spotřební materiál,
- f. nedodržení pokynů pro provoz, nedbalosti nebo neopatrného zacházení,
- g. Vysávání materiálů, které mohou přístroj poškodit (např. popel, kapaliny, jemný prášek, toner, ...)
- h. Chybějícího čištění prostoru a filtru (pro modely s cyklonickou technologií)
- i. Chybějící výměny plného sáčku a filtrů (pro modely vybaveny sáčky)
- j. Ucpání sacího ústí
- k. Nabíjení baterie, které není v souladu s pokyny pro přípravu/použití (pro výrobky s baterií)
- l. Použití přístroje bez filtrů/sáčků
- m. Použití přístroje s neúplně odvinutým kabelem (pro přístroje s navijákem kabelu)
- n. Zkrouceného, ohnutého nebo poškozeného napájecího kabelu z nedbalosti

Výše uvedený seznam slouží jako příklad a není vyčerpávající, jelikož tato záruka se nevztahuje také na **všechny ty případy, kdy nelze prozkoumat výrobní vady** přístroje. Ze záruky jsou také vyloučeny všechny případy nesprávného použití přístroje a případy profesionálního použití. Neneseme žádnou zodpovědnost za případné škody, které mohou mít přímý či nepřímý dopad na osoby, předměty a zvířata v důsledku nedodržení všech pokynů uvedených v "Příručce pokynů a upozornění", pokud jde o instalaci, použití a údržbu. Tímto nejsou dotčeny jakékoli smluvní závazky vůči prodávajícímu.

### Způsoby asistence

Oprava přístroje musí být prováděna autorizovaným servisním střediskem. Vadný přístroj, pokud se na něj vztahuje záruka, musí být zaslán do servisního střediska spolu s potvrzením, které prokazuje datum prodeje nebo dodávky.





